

Коммутаторы Ethernet

MES23xx, MES33xx, MES35xx, MES5324

Руководство по эксплуатации, версия ПО 4.0.27

Версия документа	Дата выпуска	Содержание изменений
Версия 1.56	03.07.2026	<p>Синхронизация с версией 4.0.27</p> <p>Добавлены разделы: Приложение Д. Прохождение трафика между портами со включенной изоляцией Приложение Е. Коды и атрибуты RADIUS-сообщений Приложение Ж. Vendor-Specific атрибуты</p> <p>Изменения в разделах: 3.2 Установка устройства в стойку (кроме MES3508, MES3508P, MES3510P) 3.3 Установка на DIN-рейку и демонтаж устройств MES3508, MES3508P, MES3510P 3.5 Подключение питающей сети 5.10.2 Настройка VLAN и режимов коммутации интерфейсов 5.10.3 Настройка Private VLAN 5.13.3 Настройка технологии Multi-Switch Link Aggregation Group (MLAG) 5.21.1 Механизм AAA 5.21.2 Протокол RADIUS 5.21.7 Настройка доступа 5.22 Журнал аварий, протокол Syslog 5.28.2.3 Настройка активного сеанса клиента (CoA) 5.28.2.2 Расширенная проверка подлинности 5.35.3 Настройка протокола OSPF, OSPFv3</p>
Версия 1.55	08.04.2026	<p>Синхронизация с версией 4.0.26.3</p> <p>Изменения в разделах: 2.3 Основные технические характеристики</p>
Версия 1.54	20.02.2026	<p>Синхронизация с версией 4.0.26.1</p> <p>Изменения в разделах: 2.3 Основные технические характеристики 2.5 Комплект поставки 5.7.2 Команды для работы с файлами 5.28.1 Функции обеспечения защиты портов</p>
Версия 1.53	26.12.2025	<p>Синхронизация с версией 4.0.26</p> <p>Изменения в разделах: 2.3 Основные технические характеристики 2.4 Конструктивное исполнение 2.5 Комплект поставки 5.21.2 Протокол RADIUS 5.21.7 Настройка доступа 5.28.2 Проверка подлинности клиента на основе порта (стандарт 802.1x) 5.28.5 Защита IP-адреса клиента (IP source Guard) 5.28.6 Контроль протокола ARP (ARP Inspection)</p>
Версия 1.52	17.11.2025	<p>Синхронизация с версией 4.0.25.5</p> <p>Изменения в разделах: 2.3 Основные технические характеристики 2.4.4 Световая индикация 5.5 Команды управления системой</p>
Версия 1.51	19.09.2025	<p>Синхронизация с версией 4.0.25.3</p>

		<p>Изменения в разделах:</p> <p>2.3 Основные технические характеристики</p> <p>2.4.4 Световая индикация</p> <p>5.28.1 Функции обеспечения защиты портов</p>
Версия 1.50	15.08.2025	<p>Синхронизация с версией 4.0.25.2</p> <p>Изменения в разделах:</p> <p>2.3 Основные технические характеристики</p> <p>5.28.2.1 Базовая проверка подлинности</p>
Версия 1.49	22.07.2025	<p>Синхронизация с версией 4.0.25.1</p> <p>Изменения в разделах:</p> <p>5.10.1 Параметры Ethernet-интерфейсов, Port-Channel- и Loopback-интерфейсов</p> <p>5.21.7 Настройка доступа</p> <p>5.28.5 Защита IP-адреса клиента (IP source Guard)</p>
Версия 1.48	27.06.2025	Синхронизация с версией 4.0.25
Версия 1.47	07.05.2025	Синхронизация с версией 4.0.24.5
Версия 1.46	19.02.2025	<p>Синхронизация с версией 4.0.24.1</p> <p>Изменения в разделах:</p> <p>4.4 Режим работы коммутатора</p> <p>5.7.2 Команды для работы с файлами</p> <p>5.8 Настройка системного времени</p> <p>5.13.2 Протокол агрегации каналов LACP</p> <p>5.21.1 Механизм AAA</p> <p>5.21.3 Протокол TACACS+</p> <p>5.28.2.1 Базовая проверка подлинности</p> <p>5.28.2.2 Расширенная проверка подлинности</p> <p>5.28.4 Контроль протокола DHCP и опция 82</p> <p>5.29.1 Функции DHCP Relay для IPv4</p> <p>5.34.1 Настройка QoS</p> <p>5.35.1 Конфигурация статической маршрутизации</p> <p>5.35.3 Настройка протокола OSPF, OSPFv3</p> <p>5.35.4 Настройка протокола BGP (Border Gateway Protocol)</p> <p>5.35.5 Настройка протокола IS-IS</p> <p>5.35.13 Конфигурация виртуальной области маршрутизации (VRF lite)</p>
Версия 1.45	03.12.2024	<p>Синхронизация с версией 4.0.23.6</p> <p>Изменения в разделах:</p> <p>5.7.1 Описание аргументов команд</p> <p>5.7.3 Команды для резервирования конфигурации</p> <p>5.10.1 Параметры Ethernet-интерфейсов, Port-Channel- и Loopback-интерфейсов</p> <p>6.2.1 Обновление системного программного обеспечения</p>
Версия 1.44	07.10.2024	<p>Синхронизация с версией 4.0.23.5</p> <p>Изменения в разделах:</p> <p>5.17.5.2 Настройка протокола MSTP</p>
Версия 1.43	12.08.2024	<p>Синхронизация с версией 4.0.23.1</p> <p>Изменения в разделах:</p> <p>2.4 Конструктивное исполнение</p> <p>4.4 Режим работы коммутатора</p>

		<p>5.6 Команды для настройки параметров для задания паролей</p> <p>5.7.1 Описание аргументов команд</p> <p>5.8 Настройка системного времени</p> <p>5.17.5.1 Настройка протокола STP, RSTP</p> <p>5.18 Voice VLAN</p> <p>5.21.4 Протокол управления сетью (SNMP)</p> <p>5.22 Журнал аварий, протокол S</p> <p>5.23 Зеркалирование (мониторинг) портов</p> <p>5.28.2.1 Базовая проверка подлинности</p> <p>5.28.2.2 Расширенная проверка подлинности</p> <p>5.28.7 Функционал First Hop Security</p> <p>5.29 Функции DHCP Relay-посредника</p> <p>5.35.3 Настройка протокола OSPF, OSPFv3</p> <p>5.35.4 Настройка протокола BGP (Border Gateway Protocol)</p>
Версия 1.42	04.06.2024	<p>Синхронизация с версией ПО 4.0.22.7</p> <p>Изменения в разделах:</p> <p>5.13 Группы агрегации каналов — Link Aggregation Group (LAG)</p> <p>5.17.7 Настройка протокола LLDP</p> <p>5.23 Зеркалирование (мониторинг) портов</p> <p>5.33 Конфигурация защиты от DoS-атак</p> <p>5.35.4 Настройка протокола BGP (Border Gateway Protocol)</p>
Версия 1.41	07.03.2024	Синхронизация с версией ПО 4.0.22
Версия 1.40	19.12.2023	Синхронизация с версией ПО 4.0.21.7
Версия 1.39	20.10.2023	<p>Синхронизация с версией ПО 4.0.21.5</p> <p>Изменения в разделах:</p> <p>2.3 Основные технические характеристики</p> <p>5.19.1 Функция посредника протокола IGMP (IGMP Snooping)</p> <p>5.21.1 Механизм AAA</p> <p>5.29.1 Функции DHCP Relay для IPv4</p> <p>5.32 Конфигурация ACL (списки контроля доступа)</p> <p>5.35.10 Настройка Virtual Router Redundancy Protocol (VRRP)</p> <p>5.35.13 Конфигурация виртуальной области маршрутизации (VRF lite)</p>
Версия 1.38	09.08.2023	<p>Синхронизация с версией ПО 4.0.21</p> <p>Изменения в разделах:</p> <p>2.3 Основные технические характеристики</p> <p>5.5 Команды управления системой</p> <p>5.8 Настройка системного времени</p> <p>5.21.2 Протокол RADIUS</p> <p>5.28.2.3 Настройка активного сеанса клиента (CoA)</p> <p>5.33 Конфигурация защиты от DoS-атак</p> <p>5.35.4 Настройка протокола BGP (Border Gateway Protocol)</p> <p>5.35.6 Настройка Route-Map</p>
Версия 1.37	28.04.2023	<p>Синхронизация с версией ПО 4.0.20</p> <p>Изменения в разделах:</p> <p>5.7.1 Описание аргументов команд</p> <p>5.10.2 Настройка VLAN и режимов коммутации интерфейсов</p> <p>5.17.5 Семейство протоколов STP (STP, RSTP, MSTP), PVSTP+, RPVSTP+</p> <p>5.28.1 Функции обеспечения защиты портов</p> <p>5.35.3 Настройка протокола OSPF, OSPFv3</p> <p>5.35.4 Настройка протокола BGP (Border Gateway Protocol)</p>

		5.35.5 Настройка протокола IS-IS
Версия 1.36	23.01.2023	<p>Синхронизация с версией ПО 4.0.19</p> <p>Изменения в разделах:</p> <p>4.4 Режим работы коммутатора</p> <p>5.10.1 Параметры Ethernet-интерфейсов, Port-Channel- и Loopback-интерфейсов</p> <p>5.10.2 Настройка VLAN и режимов коммутации интерфейсов</p> <p>5.16.1 Протокол IPv6</p> <p>5.17.5.1 Настройка протокола STP, RSTP</p> <p>5.18 Voice VLAN</p> <p>5.19.1 Функция посредника протокола IGMP (IGMP Snooping)</p> <p>5.20.1 Протокол PIM</p> <p>5.20.4 Функция IGMP Proху</p> <p>5.21.2 Протокол RADIUS</p> <p>5.21.4 Протокол управления сетью (SNMP)</p> <p>5.23 Зеркалирование (мониторинг) портов</p> <p>5.28.1 Функции обеспечения защиты портов</p> <p>5.28.2.2 Расширенная проверка подлинности</p> <p>5.34.1 Настройка QoS</p> <p>5.35.1 Конфигурация статической маршрутизации</p> <p>5.35.10 Настройка Virtual Router Redundancy Protocol (VRRP)</p>
Версия 1.35	16.12.2022	Синхронизация с версией ПО 4.0.18.4
Версия 1.34	29.11.2022	<p>Синхронизация с версией ПО 4.0.18.2</p> <p>Изменения в разделах:</p> <p>5.7.3 Команды для резервирования конфигурации</p> <p>5.10.1 Параметры Ethernet-интерфейсов, Port-Channel- и Loopback-интерфейсов</p> <p>5.17.2 Настройка протокола ARP</p> <p>5.17.8 Настройка протокола OAM</p> <p>5.17.5 Семейство протоколов STP (STP, RSTP, MSTP), PVSTP+, RPVSTP+</p> <p>5.17.5.3 Настройка протоколов PVSTP+, RPVSTP+</p> <p>5.21.4 Протокол управления сетью (SNMP)</p> <p>5.34.1 Настройка QoS</p>

Версия 1.33	29.07.2022	<p>Синхронизация с версией ПО 4.0.18</p> <p>Добавлены разделы: 5.35.13 Конфигурация виртуальной области маршрутизации (VRF lite)</p> <p>Изменения в разделах: 5.5 Команды управления системой 5.7.2 Команды для работы с файлами 5.10.1 Параметры Ethernet-интерфейсов, Port-Channel- и Loopback-интерфейсов 5.14 Настройка IPv4-адресации 5.17.5 Семейство протоколов STP (STP, RSTP, MSTP), PVSTP+, RPVSTP+ 5.21.7 Настройка доступа 5.23 Зеркалирование (мониторинг) портов 5.28.5 Защита IP-адреса клиента (IP source Guard) 5.29.1 Функции DHCP Relay для IPv4 5.34.1 Настройка QoS 5.35.1 Конфигурация статической маршрутизации 5.35.3 Настройка протокола OSPF, OSPFv3 5.35.4 Настройка протокола BGP (Border Gateway Protocol)</p>
Версия 1.32	27.06.2022	<p>Синхронизация с версией ПО 4.0.17</p> <p>Изменения в разделах: 2.3 Основные технические характеристики 4.4 Режим работы коммутатора 5.10.2 Настройка VLAN и режимов коммутации интерфейсов 5.11 Selective Q-in-Q 5.13 Группы агрегации каналов — Link Aggregation Group (LAG) 5.17.7 Настройка протокола LLDP 5.19.1 Функция посредника протокола IGMP (IGMP Snooping) 5.19.5 RADIUS-авторизация запросов IGMP 5.21.2 Протокол RADIUS 5.32.1 Конфигурация ACL на базе IPv4 5.32.3 Конфигурация ACL на базе MAC 5.35.3 Настройка протокола OSPF, OSPFv3</p>
Версия 1.31	01.04.2022	Синхронизация с версией ПО 4.0.16.14
Версия 1.30	28.02.2022	Синхронизация с версией ПО 4.0.16.13
Версия 1.29	12.01.2022	<p>Изменения в разделах: 2.3 Основные технические характеристики 5.18 Voice VLAN 5.25.3 Диагностика индикации интерфейсов 5.32.1 Конфигурация ACL на базе IPv4 5.32.2 Конфигурация ACL на базе IPv6 5.32.3 Конфигурация ACL на базе MAC</p>
Версия 1.28	12.11.2021	<p>Изменения в разделах: 2.1 Назначение 2.3 Основные технические характеристики 2.4.1 Внешний вид и описание передней панели устройства 2.4.2 Задняя и верхняя панели устройства 5.35.3 Настройка протокола OSPF, OSPFv3 5.35.4 Настройка протокола BGP (Border Gateway Protocol)</p>

Версия 1.27	12.10.2021	Изменения в разделах: 2.3 Основные технические характеристики 5.19.2 Правила групповой адресации (multicast addressing) 5.23 Зеркалирование (мониторинг) портов
Версия 1.26	30.07.2021	Добавлен коммутатор MES2324P ACW Изменения в разделах: 2.3 Основные технические характеристики 2.4.1 Внешний вид и описание передней панели устройства 2.4.2 Задняя и верхняя панели устройства 2.4.4 Световая индикация 4.4 Режим работы коммутатора 5.5 Команды управления системой 5.8 Настройка системного времени 5.10.1 Параметры Ethernet-интерфейсов, Port-Channel- и Loop-back-интерфейсов 5.17.5 Семейство протоколов STP (STP, RSTP, MSTP), PVSTP+, RPVSTP+ 5.22 Журнал аварий, протокол S 5.31 Конфигурация DHCP-сервера 5.35.4 Настройка протокола BGP (Border Gateway Protocol) 5.35.6 Настройка Route-Map
Версия 1.25	30.04.2021	Добавлены разделы: 5.25.3 Диагностика индикации интерфейсов Изменения в разделах: 2.3 Основные технические характеристики 4.4 Режим работы коммутатора 5.10.4 Настройка интерфейса IP 5.11 Selective Q-in-Q 5.12 Storm Control для различного трафика (broadcast, multicast, unknown unicast) 5.13.3 Настройка технологии Multi-Switch Link Aggregation Group (MLAG) 5.18 Voice VLAN 5.21.1 Механизм AAA 5.28.6 Контроль протокола ARP (ARP Inspection) 5.28.2 Проверка подлинности клиента на основе порта (стандарт 802.1x) 5.28.3 Настройка функции MAC Address Notification 5.33 Конфигурация защиты от DoS-атак 5.34.1 Настройка QoS
Версия 1.24	02.03.2021	Синхронизация с версией ПО 4.0.15.3
Версия 1.23	10.02.2021	Изменения в разделах: 2.2.3 Функции второго уровня сетевой модели OSI 2.4.4 Световая индикация 4.5.1 Базовая настройка коммутатора 4.5.2 Настройка параметров системы безопасности 5.5 Команды управления системой 5.12 Storm Control для различного трафика (broadcast, multicast, unknown unicast)

Версия 1.22	24.12.2020	<p>Добавлены разделы: 5.35.12 Протокол GRE</p> <p>Изменения в разделах: 5.7.4 Команды для автоматического обновления и конфигурации 5.10.2 Настройка VLAN и режимов коммутации интерфейсов 5.10.3 Настройка Private VLAN 5.13.3 Настройка технологии Multi-Switch Link Aggregation Group (MLAG) 5.17.1 Настройка протокола DNS — системы доменных имен 5.21.3 Протокол TACACS+ 5.28.4 Контроль протокола DHCP и опция 82 5.33 Конфигурация защиты от DoS-атак 5.34.1 Настройка QoS Приложение Г. Описание процессов коммутатора</p>
Версия 1.21	27.10.2020	<p>Изменения в разделах: 2.5 Комплект поставки 5.7.2 Команды для работы с файлами 5.33 Конфигурация защиты от DoS-атак</p>
Версия 1.20	16.10.2020	<p>Изменения в разделах: 2.3 Основные технические характеристики 5.17.4 Механизм обнаружения петель (loopback-detection) 5.20.4 Функция IGMP Proxy</p>
Версия 1.19	14.09.2020	<p>Изменения в разделах: 5.1 Базовые команды 5.10.1 Параметры Ethernet-интерфейсов, Port-Channel- и Loopback-интерфейсов 5.17.11 Настройка функции Layer 2 Protocol Tunneling (L2PT) 5.21.4 Протокол управления сетью (SNMP) 5.28.1 Функции обеспечения защиты портов 5.28.5 Защита IP-адреса клиента (IP source Guard)</p>
Версия 1.18	02.09.2020	<p>Добавлены разделы: 5.26 IP Service Level Agreements (IP SLA) 5.28.2.3 Настройка активного сеанса клиента (CoA) 5.35.5 Настройка протокола IS-IS 5.35.8 Настройка связки ключей</p> <p>Изменения в разделах: 2.3 Основные технические характеристики 2.4.4 Световая индикация 2.5 Комплект поставки 5.7.2 Команды для работы с файлами 5.10 Конфигурация интерфейсов и VLAN 5.10.1 Параметры Ethernet-интерфейсов, Port-Channel- и Loopback-интерфейсов 5.19.1 Функция посредника протокола IGMP (IGMP Snooping) 5.20.4 Функция IGMP Proxy 5.21.1 Механизм AAA 5.27 Электропитание по линиям Ethernet (PoE) 5.28.1 Функции обеспечения защиты портов 5.28.4 Контроль протокола DHCP и опция 82 5.32 Конфигурация ACL (списки контроля доступа) 5.34 Качество обслуживания — QoS 5.35.2 Настройка протокола RIP 5.35.3 Настройка протокола OSPF, OSPFv3</p>

		5.35.4 Настройка протокола BGP (Border Gateway Protocol)
Версия 1.17	23.01.2020	<p>Добавлен коммутатор MES3510P, убран MES2326</p> <p>Изменения в разделах:</p> <p>5.10.1 Параметры Ethernet-интерфейсов, Port-Channel- и Loopback-интерфейсов</p> <p>5.10.2 Настройка VLAN и режимов коммутации интерфейсов</p> <p>5.17.5 Семейство протоколов STP (STP, RSTP, MSTP), PVSTP+, RPVSTP+</p> <p>5.19.1 Функция посредника протокола IGMP (IGMP Snooping)</p> <p>5.19.3 MLD snooping — протокол контроля многоадресного трафика в IPv6</p> <p>5.28.4 Контроль протокола DHCP и опция 82</p>
Версия 1.16	22.10.2019	<p>Добавлены разделы:</p> <p>3.3 Установка на DIN-рейку</p> <p>4.5.1.2 Расширенная настройка уровня доступа</p> <p>5.13.3 Настройка технологии Multi-Switch Link Aggregation Group (MLAG)</p> <p>5.21.7.3 Удаленный запуск команд посредством SSH</p> <p>5.28.7 Функционал First Hop Security</p> <p>5.35.11 Настройка протокола Bidirectional Forwarding Detection (BFD)</p> <p>Изменения в разделах:</p> <p>5.7.2 Команды для работы с файлами</p> <p>5.10.1 Параметры Ethernet-интерфейсов, Port-Channel- и Loopback-интерфейсов</p> <p>5.10.2 Настройка VLAN и режимов коммутации интерфейсов</p> <p>5.17.5 Семейство протоколов STP (STP, RSTP, MSTP), PVSTP+, RPVSTP+</p> <p>5.17.5.3 Настройка протоколов PVSTP+, RPVSTP+</p> <p>5.27 Электропитание по линиям Ethernet (PoE)</p> <p>5.28.2.2 Расширенная проверка подлинности</p> <p>5.29.2 Функции DHCP Relay для IPv6 и Lightweight DHCPv6 Relay Agent (LDRA)</p> <p>5.35.3 Настройка протокола OSPF, OSPFv3</p> <p>5.35.4 Настройка протокола BGP (Border Gateway Protocol)</p> <p>5.35.5 Настройка протокола IS-IS</p>
Версия 1.15	16.09.2019	<p>Добавлены разделы:</p> <p>5.29.1 Функции DHCP Relay для IPv4</p> <p>5.29.2 Функции DHCP Relay для IPv6 и Lightweight DHCPv6 Relay Agent (LDRA)</p> <p>Изменения в разделах:</p> <p>2.3 Основные технические характеристики</p> <p>2.5 Комплект поставки</p> <p>4.5.1 Базовая настройка коммутатора</p> <p>5.10 Конфигурация интерфейсов и VLAN</p> <p>5.22 Журнал аварий, протокол S</p> <p>5.28.2.3 Настройка активного сеанса клиента (CoA)</p> <p>5.32 Конфигурация ACL (списки контроля доступа)</p>
Версия 1.14	27.05.2019	<p>Добавлены разделы:</p> <p>5.17.10 Настройка функции Flex-link</p> <p>5.19.5 RADIUS-авторизация запросов IGMP</p> <p>5.20.2 Функция PIM Snooping</p> <p>5.20.3 Протокол MSDP</p>

		<p>5.35.5 Настройка протокола IS-IS 5.35.7 Настройка Prefix-List</p> <p>Изменения в разделах: 2.2.4 Функции третьего уровня сетевой модели OSI 2.3 Основные технические характеристики 5.10 Конфигурация интерфейсов и VLAN 5.14 Настройка IPv4-адресации 5.19.4 Функции ограничения multicast-трафика 5.20.1 Протокол PIM 5.20.4 Функция IGMP Proxy 5.21.4 Протокол управления сетью (SNMP) 5.28.4 Контроль протокола DHCP и опция 82 5.32.1 Конфигурация ACL на базе IPv4 5.35 Конфигурация протоколов маршрутизации 5.35.4 Настройка протокола BGP (Border Gateway Protocol) 5.35.10 Настройка Virtual Router Redundancy Protocol (VRRP)</p>
Версия 1.13	05.02.2019	<p>Изменения в разделах: 2.2.4 Функции третьего уровня сетевой модели OSI 4.4 Режим работы коммутатора 5.17.3 Настройка протокола GVRP 5.21.7.1 Telnet, SSH, HTTP и FTP 5.25.2 Диагностика оптического трансивера 5.27.2.2 Расширенная настройка подлинности 5.27.3 Контроль протокола DHCP и опции 82 5.28 Функции DHCP-Relay посредника 5.5 Команды управления системой Увеличено количество Port-Channel до 48</p> <p>Добавлены разделы: 5.17.9 Настройка протокола CFM (Connectivity Fault Management) 5.34.4 Настройка протокола BGP (Border Gateway Protocol)</p>
Версия 1.12	01.11.2018	<p>Изменения в разделах: 2.3 Основные технические характеристики 5.17.4 Механизм обнаружения петель (loopback-detection) 5.5 Команды управления системой 5.19.2 Правила групповой адресации (multicast addressing)</p>
Версия 1.11	28.09.2018	<p>Добавлен раздел: 5.17.5.3 Настройка протокола PVST+</p> <p>Изменения в разделах: 2.4.1 Внешний вид и описание передней панели устройства. 4.4 Режим работы коммутатора 5.5 Команды управления системой 5.17.3 Настройка протокола GVRP 5.19.1 Функция посредника протокола IGMP (IGMP Snooping) 5.19.2 Правила групповой адресации (multicast addressing) 5.25.2 Диагностика оптического трансивера 5.25.1 Диагностика медного кабеля 5.21.2 Протокол RADIUS 5.26 Электропитание по линиям Ethernet (PoE) 5.27.1 Функция обеспечения защиты портов 5.30 Конфигурация DHCP-сервера 5.4 Настройка макрокоманд</p>
Версия 1.10	28.06.2018	Изменения в разделах

Версия 1.9	28.05.2018	<p>5.13 Группы агрегации каналов — Link Aggregation Group (LAG)</p> <p>Добавлены разделы: 5.3 Перенаправление вывода команд CLI в произвольный файл на ПЗУ 5.34.5 Настройка Equal-cost multi-path (ECMP)</p> <p>Изменения в разделах: 2.3 Основные технические характеристики 5.7.4 Команды для автоматического обновления и конфигурации 5.10.1 Параметры Ethernet-интерфейсов, Port-Channel и Loopback-интерфейсов 5.13 Группы агрегации каналов Large Aggregation Group 5.14 Настройка IPv4 адресации 5.17.1 Настройка протокола DNS — системы доменных имен 5.17.9 Настройка функции Layer 2 Protocol Tunneling (L2PT) 5.19.5 Функция многоадресной маршрутизации IGMP Proху 5.20 Многоадресная маршрутизация — протокол PIM 5.30 Конфигурация DHCP-сервера 5.34.3 Настройка протокола OSPF, OSPFv3 ПРИЛОЖЕНИЕ А. ПРИМЕРЫ ПРИМЕНЕНИЯ И КОНФИГУРАЦИИ УСТРОЙСТВА ПРИЛОЖЕНИЕ Г. ОПИСАНИЕ ПРОЦЕССОВ КОММУТАТОРА</p>
Версия 1.8	12.12.2017	<p>Изменения в разделах: 2.3 Основные технические характеристики 2.4 Конструктивное исполнение 2.4.4 Световая индикация 5.4 Команды управления системой 5.9.1 Параметры Ethernet-интерфейсов, Port-Channel и Loopback-интерфейсов 5.9.2 Настройка VLAN и режимов коммутации интерфейсов 5.16.7 Настройка протокола LLDP 5.18.1 Функция посредника протокола IGMP (IGMP Snooping) 5.20.4 Протокол управления сетью (SNMP) 5.20.6 Списки доступа ACL для управления устройством 5.24.2 Диагностика оптического трансивера 6.2 Журнал аварий, протокол Syslog. 6.9 Конфигурация PPPoE Intermediate Agent</p>
Версия 1.7	18.09.2017	<p>Добавлены разделы: 5.9.3 Настройка Private VLAN</p> <p>Изменения в разделах: 2.3 Основные технические характеристики 5.4 Команды управления системой 5.9.2 Настройка VLAN и режимов коммутации интерфейсов 5.16.4 Механизм обнаружения петель (Loopback-detection) 5.18 Групповая адресация 5.20.6 Списки доступа ACL для управления устройством 5.20.2 Протокол RADIUS 5.20.4 Протокол управления сетью (SNMP) 5.21 Журнал аварий, протокол SYSLOG 5.26.3 Контроль протокола DHCP и опция 82 5.28 Конфигурация PPPoE Intermediate Agent 5.32.1 Настройка QoS</p>
Версия 1.6	25.05.2017	<p>Добавлены разделы: 5.16.9 Настройка функции Layer 2 Protocol Tunneling (L2PT)</p>

		<p>Изменения в разделах:</p> <p>2.2.4 Функции третьего уровня сетевой модели OSI</p> <p>5.9 Конфигурация интерфейсов и VLAN</p> <p>5.12 Группы агрегации каналов — Link Aggregation Group (LAG)</p> <p>5.16.4 Механизм обнаружения петель (Loopback-detection)</p> <p>5.16.6 Настройка протокола G.8032v2 (ERPS)</p> <p>5.20.4 Протокол управления сетью (SNMP)</p> <p>5.20.7.1 Telnet, SSH, HTTP и FTP</p> <p>5.26.1 Функции обеспечения защиты портов</p> <p>5.27 Функции DHCP Relay посредника</p> <p>5.28 Конфигурация PPPoE Intermediate Agent</p> <p>5.30.3 Конфигурация ACL на базе MAC</p> <p>5.32.1 Настройка QoS</p> <p>5.33.3 Настройка протокола OSPF, OSPFv3</p>
Версия 1.5	23.03.2017	<p>Добавлены разделы:</p> <p>5.6.3 Команды для резервирования конфигурации</p> <p>5.26.6 Настройка функции MAC Address Notification</p> <p>ПРИЛОЖЕНИЕ Г ОПИСАНИЕ ПРОЦЕССОВ КОММУТАТОРА</p> <p>Изменения в разделах:</p> <p>4.3 Загрузочное меню</p> <p>5.4 Команды управления системой</p> <p>5.6.2 Команды для работы с файлами</p> <p>5.9 Конфигурация интерфейсов</p> <p>5.18.2 Функция посредника протокола IGMP (IGMP Snooping)</p> <p>5.16.2 Настройка протокола ARP</p> <p>5.16.5.1 Настройка протокола STP, RSTP</p> <p>5.20.1 Механизм AAA</p> <p>5.26.3 Контроль протокола DHCP и опция 82</p> <p>6.1 Меню Startup</p>
Версия 1.4	09.09.2016	<p>Добавлены разделы:</p> <p>2.4 Конструктивное исполнение — добавлено описание коммутаторов MES2308</p> <p>5.8 Конфигурация временных интервалов time-range</p> <p>5.15.8 Настройка протокола OAM</p> <p>5.17.4 Функции ограничения multicast-трафика</p> <p>5.24 Электропитание по линиям Ethernet (PoE)</p> <p>5.27 Конфигурация PPPoE Intermediate Agent</p> <p>Изменения в разделах:</p> <p>2.3 Основные технологические характеристики</p> <p>5.4 Команды управления системой</p> <p>5.7 Настройка системного времени</p> <p>5.8 Конфигурация интерфейсов</p> <p>5.12 Настройка IPv4-адресации</p> <p>5.15.5 Семейство протоколов STP (STP, RSTP, MSTP)</p> <p>5.17.1 Правила групповой адресации (multicast addressing)</p> <p>5.17.2 Функция посредника протокола IGMP (IGMP Snooping)</p> <p>5.19.1 Механизм AAA</p> <p>5.19.2 Протокол RADIUS</p> <p>5.19.5 Протокол управления сетью (SNMP)</p>

Версия 1.3	22.07.2016	<p>Добавлены разделы:</p> <p>5.15.6 Настройка протокола G.8032v2 (ERPS)</p> <p>Изменения в разделах:</p> <p>2.2.3 Функции второго уровня сетевой модели OSI</p> <p>5.4 Команды управления системой</p> <p>5.8.2 Настройка интерфейса VLAN</p> <p>5.19.1 Механизм AAA</p> <p>5.19.8.1 Telnet, SSH, HTTP и FTP</p> <p>5.20 Журнал аварий, протокол SYSLOG</p> <p>5.27 Конфигурация ACL (списки контроля доступа)</p>
Версия 1.2	25.05.2016	<p>Добавлены разделы:</p> <p>2.3 Основные технологические характеристики</p> <p>2.4 Конструктивное исполнение - описание коммутаторов MES2348B</p>
Версия 1.1	12.05.2016	<p>Добавлены разделы:</p> <p>2.3 Основные технологические характеристики</p> <p>2.4 Конструктивное исполнение - описание коммутаторов MES3324, MES2324</p> <p>Удален раздел:</p> <p>5.14.2 Туннелирование протокола IPv6 (ISATAP)</p>
Версия 1.0	25.03.2016	Первая публикация.
Версия ПО	4.0.27	

СОДЕРЖАНИЕ

1	ВВЕДЕНИЕ	18
2	ОПИСАНИЕ ИЗДЕЛИЯ	19
2.1	Назначение	19
2.2	Функции коммутатора.....	19
2.2.1	Базовые функции.....	19
2.2.2	Функции при работе с MAC-адресами.....	20
2.2.3	Функции второго уровня сетевой модели OSI	21
2.2.4	Функции третьего уровня сетевой модели OSI	23
2.2.5	Функции QoS	24
2.2.6	Функции обеспечения безопасности	24
2.2.7	Функции управления коммутатором	25
2.2.8	Дополнительные функции.....	26
2.3	Основные технические характеристики	27
2.4	Конструктивное исполнение	45
2.4.1	Внешний вид и описание передней панели устройства	45
2.4.2	Задняя и верхняя панели устройства.....	56
2.4.3	Боковые панели устройства	61
2.4.4	Световая индикация.....	61
2.5	Комплект поставки	64
3	УСТАНОВКА И ПОДКЛЮЧЕНИЕ.....	66
3.1	Крепление кронштейнов	66
3.2	Установка устройства в стойку (кроме MES3508, MES3508P, MES3510P)	66
3.3	Установка на DIN-рейку и демонтаж устройств MES3508, MES3508P, MES3510P	68
3.4	Установка модулей питания	71
3.5	Подключение питающей сети	71
3.6	Подключение АКБ к MES2324B, MES2324FB, MES2348B	72
3.7	Установка и удаление SFP-трансиверов	72
4	НАЧАЛЬНАЯ НАСТРОЙКА КОММУТАТОРА	74
4.1	Настройка терминала.....	74
4.2	Включение устройства	74
4.3	Загрузочное меню	75
4.4	Режим работы коммутатора.....	76
4.5	Настройка функций коммутатора	80
4.5.1	Базовая настройка коммутатора.....	80
4.5.2	Настройка параметров системы безопасности.....	84
4.5.3	Настройка баннера.....	86
5	УПРАВЛЕНИЕ УСТРОЙСТВОМ. ИНТЕРФЕЙС КОМАНДНОЙ СТРОКИ.....	87
5.1	Базовые команды.....	87
5.2	Фильтрация сообщений командной строки	90
5.3	Перенаправление вывода команд CLI в произвольный файл на ПЗУ.....	90
5.4	Настройка макрокоманд.....	90
5.5	Команды управления системой	92
5.6	Команды для настройки параметров для задания паролей	100
5.7	Работа с файлами	101
5.7.1	Описание аргументов команд.....	101
5.7.2	Команды для работы с файлами.....	102
5.7.3	Команды для резервирования конфигурации.....	105
5.7.4	Команды для автоматического обновления и конфигурации.....	106
5.8	Настройка системного времени	107
5.9	Конфигурация временных интервалов time-range.....	113
5.10	Конфигурация интерфейсов и VLAN.....	114
5.10.1	Параметры Ethernet-интерфейсов, Port-Channel- и Loopback-интерфейсов	114
5.10.2	Настройка VLAN и режимов коммутации интерфейсов.....	128
5.10.3	Настройка Private VLAN	136

5.10.4	Настройка интерфейса IP	140
5.11	Selective Q-in-Q	141
5.12	Storm Control для различного трафика (broadcast, multicast, unknown unicast)	143
5.13	Группы агрегации каналов — Link Aggregation Group (LAG)	145
5.13.1	Статические группы агрегации каналов	147
5.13.2	Протокол агрегации каналов LACP	147
5.13.3	Настройка технологии Multi-Switch Link Aggregation Group (MLAG)	149
5.14	Настройка IPv4-адресации	152
5.15	Настройка Green Ethernet	154
5.16	Настройка IPv6-адресации	155
5.16.1	Протокол IPv6	155
5.17	Настройка протоколов	159
5.17.1	Настройка протокола DNS — системы доменных имен	159
5.17.2	Настройка протокола ARP	160
5.17.3	Настройка протокола GVRP	162
5.17.4	Механизм обнаружения петель (loopback-detection)	164
5.17.5	Семейство протоколов STP (STP, RSTP, MSTP), PVSTP+, RPVSTP+	166
5.17.6	Настройка протокола G.8032v2 (ERPS)	177
5.17.7	Настройка протокола LLDP	179
5.17.8	Настройка протокола OAM	185
5.17.9	Настройка протокола CFM (Connectivity Fault Management)	188
5.17.10	Настройка функции Flex-link	191
5.17.11	Настройка функции Layer 2 Protocol Tunneling (L2PT)	192
5.18	Voice VLAN	196
5.19	Групповая адресация	198
5.19.1	Функция посредника протокола IGMP (IGMP Snooping)	198
5.19.2	Правила групповой адресации (multicast addressing)	204
5.19.3	MLD snooping — протокол контроля многоадресного трафика в IPv6	211
5.19.4	Функции ограничения multicast-трафика	213
5.19.5	RADIUS-авторизация запросов IGMP	214
5.20	Маршрутизация многоадресного трафика	216
5.20.1	Протокол PIM	216
5.20.2	Функция PIM Snooping	220
5.20.3	Протокол MSDP	221
5.20.4	Функция IGMP Proxy	223
5.21	Функции управления	226
5.21.1	Механизм AAA	226
5.21.2	Протокол RADIUS	231
5.21.3	Протокол TACACS+	235
5.21.4	Протокол управления сетью (SNMP)	237
5.21.5	Протокол удалённого мониторинга сети (RMON)	243
5.21.6	Списки доступа ACL для управления устройством	250
5.21.7	Настройка доступа	252
5.22	Журнал аварий, протокол Syslog	257
5.23	Зеркалирование (мониторинг) портов	262
5.24	Функция sFlow	265
5.25	Функции диагностики физического уровня	267
5.25.1	Диагностика медного кабеля	267
5.25.2	Диагностика оптического трансивера	268
5.25.3	Диагностика индикации интерфейсов	269
5.26	IP Service Level Agreements (IP SLA)	269
5.27	Электропитание по линиям Ethernet (PoE)	273
5.28	Функции обеспечения безопасности	276
5.28.1	Функции обеспечения защиты портов	276
5.28.2	Проверка подлинности клиента на основе порта (стандарт 802.1x)	279
5.28.3	Настройка функции MAC Address Notification	287
5.28.4	Контроль протокола DHCP и опция 82	290

5.28.5	Защита IP-адреса клиента (IP source Guard)	297
5.28.6	Контроль протокола ARP (ARP Inspection)	300
5.28.7	Функционал First Hop Security	302
5.29	Функции DHCP Relay-посредника	310
5.29.1	Функции DHCP Relay для IPv4	310
5.29.2	Функции DHCP Relay для IPv6 и Lightweight DHCPv6 Relay Agent (LDRA)	312
5.30	Конфигурация PPPoE Intermediate Agent	316
5.31	Конфигурация DHCP-сервера	319
5.32	Конфигурация ACL (списки контроля доступа)	322
5.32.1	Конфигурация ACL на базе IPv4	325
5.32.2	Конфигурация ACL на базе IPv6	330
5.32.3	Конфигурация ACL на базе MAC	333
5.33	Конфигурация защиты от DoS-атак	335
5.34	Качество обслуживания — QoS	338
5.34.1	Настройка QoS	338
5.34.2	Статистика QoS	350
5.35	Конфигурация протоколов маршрутизации	351
5.35.1	Конфигурация статической маршрутизации	351
5.35.2	Настройка протокола RIP	353
5.35.3	Настройка протокола OSPF, OSPFv3	356
5.35.4	Настройка протокола BGP (Border Gateway Protocol)	365
5.35.5	Настройка протокола IS-IS	379
5.35.6	Настройка Route-Map	386
5.35.7	Настройка Prefix-List	390
5.35.8	Настройка связи ключей	391
5.35.9	Балансировка нагрузки Equal-Cost Multi-Path (ECMP)	393
5.35.10	Настройка Virtual Router Redundancy Protocol (VRRP)	394
5.35.11	Настройка протокола Bidirectional Forwarding Detection (BFD)	396
5.35.12	Протокол GRE	397
5.35.13	Конфигурация виртуальной области маршрутизации (VRF lite)	399
6	СЕРВИСНОЕ МЕНЮ, СМЕНА ПРОГРАММНОГО ОБЕСПЕЧЕНИЯ	400
6.1	Меню Startup	400
6.2	Обновление программного обеспечения с сервера TFTP	401
6.2.1	Обновление системного программного обеспечения	401
	ПРИЛОЖЕНИЕ А. ПРИМЕРЫ ПРИМЕНЕНИЯ И КОНФИГУРАЦИИ УСТРОЙСТВА	403
	ПРИЛОЖЕНИЕ Б. КОНСОЛЬНЫЙ КАБЕЛЬ	407
	ПРИЛОЖЕНИЕ В. ПОДДЕРЖИВАЕМЫЕ ЗНАЧЕНИЯ ETHERTYPE	408
	ПРИЛОЖЕНИЕ Г. ОПИСАНИЕ ПРОЦЕССОВ КОММУТАТОРА	409
	ПРИЛОЖЕНИЕ Д. ПРОХОЖДЕНИЕ ТРАФИКА МЕЖДУ ПОРТАМИ СО ВКЛЮЧЕННОЙ ИЗОЛЯЦИЕЙ	413
	ПРИЛОЖЕНИЕ Е. КОДЫ И АТРИБУТЫ RADIUS-СООБЩЕНИЙ	414
	ПРИЛОЖЕНИЕ Ж. VENDOR-SPECIFIC АТРИБУТЫ	417

УСЛОВНЫЕ ОБОЗНАЧЕНИЯ

Обозначение	Описание
[]	В квадратных скобках в командной строке указываются необязательные параметры, но их ввод предоставляет определенные дополнительные опции.
{ }	В фигурных скобках в командной строке указываются возможные обязательные параметры. Необходимо выбрать один из параметров.
«,» «-»	Данные знаки в описании команды используются для указания диапазонов.
« »	Данный знак в описании команды обозначает «или».
«/»	Данный знак в описании команды указывает на значение по умолчанию.
<i>Курсив Calibri</i>	Курсивом Calibri указываются переменные или параметры, которые необходимо заменить соответствующим словом или строкой.
Полужирный	Полужирным шрифтом выделены примечания и предупреждения.
<Полужирный курсив>	Полужирным курсивом в угловых скобках указываются названия клавиш на клавиатуре.
Courier New	Полужирным шрифтом Courier New записаны примеры ввода команд.
<code>Courier New</code>	Шрифтом Courier New в рамке с тенью указаны результаты выполнения команд.

Примечания и предупреждения



Примечания содержат важную информацию, советы или рекомендации по использованию и настройке устройства.



Предупреждения информируют пользователя о ситуациях, которые могут нанести вред устройству или человеку, привести к некорректной работе устройства или потере данных.

1 ВВЕДЕНИЕ

В последние годы наблюдается тенденция к реализации масштабных проектов по организации сетей связи в соответствии с концепцией NGN (сети следующего поколения). Одной из основных задач при построении крупных мультисервисных сетей является создание надежных и высокопроизводительных транспортных сетей, которые являются опорными в многослойной архитектуре NGN.

Передача информации на больших скоростях, особенно в сетях крупного масштаба, подразумевает выбор такой топологии сети, которая позволяет гибко осуществлять распределение высокоскоростных потоков.

Коммутаторы MES23xx, MES33xx и MES5324 могут использоваться на сетях крупных предприятий и предприятий малого и среднего бизнеса (SMB), в операторских сетях. Они обеспечивают высокую производительность, гибкость, безопасность, многоуровневое качество обслуживания (QoS). Коммутаторы MES5324 и MES3324 обладают повышенной надежностью за счет резервирования узлов, определяющих бесперебойность функционирования — модулей питания и модулей вентиляции.

Линейка промышленных коммутаторов ЭЛТЕКС серии MES35xx предназначена для организации защищенных отказоустойчивых сетей передачи данных на объектах, где необходимо выполнение требований по устойчивости к воздействиям различного вида температурным и механическим воздействиям, вибрации и др.

В настоящем руководстве изложены назначение, технические характеристики, рекомендации по начальной настройке, синтаксис команд для конфигурации, мониторинга и обновления программного обеспечения коммутаторов.

2 ОПИСАНИЕ ИЗДЕЛИЯ

2.1 Назначение

Коммутаторы агрегации MES33xx, MES5324 — это высокопроизводительные устройства, оснащенные интерфейсами 10GBASE-R, 40GBASE-R и предназначенные для использования в операторских сетях в качестве устройств агрегации и в центрах обработки данных (ЦОД) в качестве Top-of-Rack или End-of-Row коммутаторов.

Порты устройства поддерживают работу на скоростях 40 Гбит/с (QSFP+) (MES5324), 10 Гбит/с (SFP+) или 1 Гбит/с (1000BASE-X и 1000BASE-T SFP), что обеспечивает гибкость в использовании и возможность постепенного перехода на более высокие скорости передачи данных. Неблокируемая коммутационная матрица позволяет осуществлять корректную обработку пакетов при максимальных нагрузках, сохраняя при этом минимальные и предсказуемые задержки на всех типах трафика.

Схема вентиляции front-to-back обеспечивает эффективное охлаждение при использовании устройств в условиях современных ЦОД.

Дублированные вентиляторы и источники питания постоянного или переменного тока в сочетании с развитой системой мониторинга аппаратной части устройства позволяют получить высокие показатели надежности. Устройства имеют возможность горячей замены модулей питания и вентиляционных модулей, обеспечивая бесперебойность функционирования сети оператора.

Коммутаторы доступа MES2308(R), MES2324(B)(F)(FB), MES2348B, MES23xx(P) — управляемые коммутаторы уровня L3, осуществляют подключение конечных пользователей и сетей предприятий малого и среднего бизнеса к сетям операторов связи с помощью интерфейсов 1/10 Gigabit Ethernet.

Промышленные коммутаторы MES2328I, MES3508(P), MES3510(P) предназначены для организации защищенных сетей передачи данных на объектах, где необходимо выполнение требований по обеспечению устойчивости к температурным воздействиям.

2.2 Функции коммутатора

2.2.1 Базовые функции

В таблице 1 приведен список базовых функций устройств, доступных для администрирования.

Таблица 1 — Базовые функции устройства

Защита от блокировки очереди (HOL)	Блокировка возникает в случаях перегрузки выходных портов устройства трафиком от нескольких входных портов. Это приводит к задержкам передачи данных и потере пакетов.
Поддержка сверхдлинных кадров (Jumbo frames)	Способность поддерживать передачу сверхдлинных кадров, что позволяет передавать данные меньшим числом пакетов. Это снижает объем служебной информации, время обработки и перерывы.

<p>Управление потоком (IEEE 802.3X)</p>	<p>Управление потоком позволяет соединять низкоскоростное устройство с высокоскоростным. Для предотвращения переполнения буфера низкоскоростное устройство имеет возможность отправлять пакет PAUSE, тем самым информируя высокоскоростное устройство о необходимости сделать паузу при передаче пакетов.</p>
<p>Работа в стеке устройств</p>	<p>Коммутатор поддерживает объединение нескольких устройств в стек. В этом случае коммутаторы рассматриваются как единое устройство с общими настройками. Возможны две топологии построения стека — кольцо и цепочка. При этом параметры портов всех устройств, включенных в стек, можно задать с коммутатора, работающего в режиме «мастер». Стекирование устройств позволяет снизить трудоемкость управления сетью.</p>

2.2.2 Функции при работе с MAC-адресами

В таблице 2 приведены функции устройств при работе с MAC-адресами.

Таблица 2 — Функции работы с MAC-адресами

<p>Таблица MAC-адресов</p>	<p>Коммутатор составляет в памяти таблицу, в которой устанавливается соответствие между MAC-адресами и узлами портов коммутатора.</p>
<p>Режим обучения</p>	<p>В отсутствие обучения данные, поступающие на какой-либо порт, передаются на все остальные порты коммутатора. В режиме обучения коммутатор анализирует кадры и, определив MAC-адрес отправителя, заносит его в таблицу коммутации. Впоследствии кадр Ethernet, предназначенный для хоста, MAC-адрес которого уже есть в таблице, передается только через указанный в таблице порт.</p>
<p>Поддержка передачи на несколько MAC-адресов (MAC Multicast Support)</p>	<p>Данная функция позволяет устанавливать соединения «один ко многим» и «многие ко многим». Таким образом, кадр, адресованный многоадресной группе, передается на каждый порт, входящий в группу.</p>
<p>Автоматическое время хранения MAC-адресов (Automatic Aging for MAC Addresses)</p>	<p>Если от устройства с определенным MAC-адресом за определенный период времени не поступают пакеты, то запись для данного адреса устаревает и удаляется. Это позволяет поддерживать таблицу коммутации в актуальном состоянии.</p>
<p>Статические записи MAC (Static MAC Entries)</p>	<p>Сетевой коммутатор позволяет пользователю определить статические записи соответствий MAC-адресов, которые сохраняются в таблице коммутации.</p>

2.2.3 Функции второго уровня сетевой модели OSI

В таблице 3 приведены функции и особенности второго уровня (уровень 2 OSI).

Таблица 3 — Описание функций второго уровня (Layer 2)

Функция IGMP Snooping	Реализация протокола IGMP позволяет на основе информации, полученной при анализе содержимого IGMP-пакетов, определить, какие устройства в сети участвуют в группах многоадресной рассылки, и адресовать трафик на соответствующие порты.
Функция MLD Snooping	Реализация протокола MLD позволяет устройству минимизировать многоадресный IPv6-трафик.
Функция MVR	Функция, позволяющая перенаправлять многоадресный трафик из одной VLAN в другую на основании IGMP-сообщений, что позволяет уменьшить нагрузку на uplink-порт. Применяется в решениях III-play.
Защита от «шторма» (Broadcast, multicast, unknown unicast Storm Control)	«Шторм» — это размножение broadcast-, multicast-, unknown unicast-пакетов в каждом узле, которое приводит к лавинообразному росту их числа и парализует работу сети. Коммутаторы имеют функцию, позволяющую ограничить скорость передачи многоадресных и широковещательных кадров, принятых и переданных коммутатором.
Зеркалирование портов (Port Mirroring)	Зеркалирование портов позволяет дублировать трафик наблюдаемых портов, пересылая входящие и/или исходящие пакеты на контролирующий порт. У пользователя коммутатора есть возможность задать контролирующий и контролируемые порты и выбрать тип трафика (входящий и/или исходящий), который будет передан на контролирующий порт.
Изоляция портов (Protected ports)	Данная функция позволяет назначить порту его uplink-порт, на который безусловно будет перенаправляться весь трафик, обеспечивая тем самым изоляцию с другими портами (в пределах одного коммутатора), находящимися в этом же широковещательном домене (VLAN) в пределах одного коммутатора.
Private VLAN Edge	Данная функция позволяет изолировать группу портов (в пределах одного коммутатора), находящихся в одном широковещательном домене между собой, позволяя при этом обмен трафиком с другими портами, находящимися в этом же широковещательном домене, но не принадлежащими к этой группе.
Private VLAN (light version)	Обеспечивает изоляцию между устройствами, находящимися в одном широковещательном домене, в пределах всей L2-сети. Реализованы только два режима работы порта: Promiscuous и Isolated (Isolated-порты не могут обмениваться друг с другом).
Поддержка протокола STP (Spanning Tree Protocol)	Spanning Tree Protocol — сетевой протокол, основной задачей которого является приведение сети Ethernet с избыточными соединениями к древовидной топологии, исключающей петли. Коммутаторы обмениваются конфигурационными сообщениями, используя кадры специального формата, и выборочно включают и отключают передачу на порты.
Поддержка протокола RSTP (IEEE 802.1w Rapid spanning tree protocol)	Rapid (быстрый) STP (RSTP) — является усовершенствованием протокола STP, характеризуется меньшим временем приведения сети к древовидной топологии и имеет более высокую устойчивость.

<p>Протокол ERPS (Ethernet Ring Protection Switching)</p>	<p>Протокол предназначен для повышения устойчивости и надежности сети передачи данных, имеющей кольцевую топологию, за счет снижения времени восстановления сети в случае аварии. Время восстановления не превышает 1 секунды, что существенно меньше времени перестройки сети при использовании протоколов семейства spanning tree.</p>
<p>Поддержка VLAN</p>	<p>VLAN — это группа портов коммутатора, образующих одну широковещательную область (домен). Коммутатор поддерживает различные средства классификации пакетов для определения их принадлежности к определенной VLAN.</p>
<p>Поддержка протокола OAM (Operation, Administration, and Maintenance, IEEE 802.3ah)</p>	<p>Ethernet OAM (Operation, Administration, and Maintenance), IEEE 802.3ah — функции уровня канала передачи данных представляют собой протокол мониторинга состояния канала. В этом протоколе для передачи информации о состоянии канала между непосредственно подключенными устройствами Ethernet используются блоки данных протокола OAM (OAMPDU). Оба устройства должны поддерживать стандарт IEEE 802.3ah.</p>
<p>Поддержка GVRP (GARP VLAN)</p>	<p>Протокол регистрации GARP VLAN обеспечивает динамическое добавление/удаление групп VLAN на портах коммутатора. Если включен протокол GVRP, коммутатор определяет, а затем распространяет данные о принадлежности к VLAN на все порты, являющиеся частью активной топологии.</p>
<p>Поддержка VLAN на базе портов (Port-Based VLAN)</p>	<p>Распределение по группам VLAN выполняется по входящим портам. Данное решение позволяет использовать на каждом порту только одну группу VLAN.</p>
<p>Поддержка 802.1Q</p>	<p>IEEE 802.1Q — открытый стандарт, который описывает процедуру тегирования трафика для передачи информации о принадлежности к VLAN. Позволяет использовать несколько групп VLAN на одном порту.</p>
<p>Объединение каналов с использованием LACP</p>	<p>Протокол LACP обеспечивает автоматическое объединение отдельных связей между двумя устройствами (коммутатор–коммутатор или коммутатор–сервер) в единый канал передачи данных. В протоколе постоянно определяется возможность объединения каналов, и в случае отказа соединения, входящего в объединенный канал, его трафик автоматически перераспределяется по не отказавшим компонентам объединенного канала.</p>
<p>Создание групп LAG</p>	<p>В устройствах поддерживается функция создания групп каналов. Агрегация каналов (Link aggregation, trunking) или IEEE 802.3ad — технология объединения нескольких физических каналов в один логический. Это способствует не только увеличению пропускной способности магистральных каналов коммутатор–коммутатор или коммутатор–сервер, но и повышению их надежности. Возможны три типа балансировки — на основании MAC-адресов, на основании IP-адресов и на основании порта (socket) назначения. Группа LAG состоит из портов с одинаковой скоростью, работающих в дуплексном режиме.</p>
<p>Поддержка Auto Voice VLAN</p>	<p>Предоставляет возможность идентифицировать голосовой трафик на основании OUI (Organizationally Unique Identifier — первые 24 бита MAC-адреса). Если в MAC-таблице коммутатора присутствует MAC-адрес с OUI голосового шлюза или же IP-телефона, то данный порт автоматически добавляется в voice vlan (идентификация по протоколу SIP или же по MAC-адресу получателя не поддерживается).</p>
<p>Selective Q-in-Q</p>	<p>Позволяет назначать внешний VLAN SPVLAN (Service Provider's VLAN) на основе сконфигурированных правил фильтрации по номерам внутренних VLAN (Customer VLAN). Применение Selective Q-in-Q позволяет разобрать трафик абонента на несколько VLAN, изменить метку SPVLAN у пакета в отдельном участке сети.</p>

2.2.4 Функции третьего уровня сетевой модели OSI

В таблице 4 приведены функции третьего уровня (уровень 3 OSI).

Таблица 4 — Описание функций третьего уровня (Layer 3)

Клиенты BootP и DHCP (Dynamic Host Configuration Protocol)	Устройства способны автоматически получать IP-адрес по протоколу BootP/DHCP.
Статические IP-маршруты	Администратор коммутатора имеет возможность добавлять и удалять статические записи в таблицу маршрутизации.
Протокол ARP (Address Resolution Protocol)	ARP — протокол сопоставления IP-адреса и физического адреса устройства. Соответствие устанавливается на основе анализа ответа от узла сети, адрес узла запрашивается в широковещательном пакете.
Протокол RIP (Routing Information Protocol)	Протокол динамической маршрутизации, который позволяет маршрутизаторам обновлять маршрутную информацию, получая ее от соседних маршрутизаторов. В задачи протокола входит определение оптимального маршрута на основании данных о количестве промежуточных узлов.
Функция IGMP Проху	IGMP Проху — функция упрощенной маршрутизации многоадресных данных между сетями. Для управления маршрутизацией используется протокол IGMP.
Протокол OSPF	Протокол динамической маршрутизации, основанный на технологии отслеживания состояния канала (link-state technology) и использующий для нахождения кратчайшего пути алгоритм Дейкстры. Протокол OSPF распространяет информацию о доступных маршрутах между маршрутизаторами одной автономной системы.
Протокол BGP	BGP (Border Gateway Protocol — протокол граничного шлюза) является протоколом маршрутизации между автономными системами (AS). Маршрутизаторы обмениваются информацией о маршрутах к сетям назначения.
Протокол VRRP	Протокол VRRP предназначен для резервирования маршрутизаторов, выполняющих роль шлюза по умолчанию. Это достигается путём объединения IP-интерфейсов группы маршрутизаторов в один виртуальный, который будет использоваться как шлюз по умолчанию для компьютеров в сети.
Протокол PIM	PIM-протокол многоадресной маршрутизации для IP-сетей, созданный для решения проблем групповой маршрутизации. PIM базируется на традиционных маршрутных протоколах (например, Border Gateway Protocol), вместо того, чтобы создавать собственную сетевую топологию. PIM использует unicast-таблицу маршрутизации для проверки RPF. Эта проверка выполняется маршрутизаторами, чтобы убедиться, что передача многоадресного трафика выполняется по пути без петель.
Протокол MSDP	Протокол для обмена информацией об источниках мультикаста между различными RP в PIM.

2.2.5 Функции QoS

В таблице 5 приведены основные функции качества обслуживания (Quality of Service).

Таблица 5 — Основные функции качества обслуживания

Поддержка приоритетных очередей	Устройство поддерживает приоритизацию исходящего трафика по очередям на каждом порту. Распределение пакетов по очередям может производиться в результате классификации пакетов по различным полям в заголовках пакетов.
Поддержка класса обслуживания 802.1p	Стандарт 802.1p специфицирует метод указания приоритета кадра и алгоритм использования приоритета в целях своевременной доставки чувствительного к временным задержкам трафика. Стандарт 802.1p определяет восемь уровней приоритетов. Коммутаторы могут использовать значение приоритета 802.1p для распределения кадров по приоритетным очередям.

2.2.6 Функции обеспечения безопасности

Таблица 6 — Функции обеспечения безопасности

DHCP Snooping	Функция коммутатора, предназначенная для защиты от атак с использованием протокола DHCP. Обеспечивает фильтрацию DHCP-сообщений, поступивших с ненадежных портов путем построения и поддержания базы данных привязки DHCP (DHCP Snooping binding database). DHCP snooping выполняет действия брандмауэра между ненадежными портами и серверами DHCP.
Опция 82 протокола DHCP	Опция, которая позволяет проинформировать DHCP-сервер о том, с какого DHCP-ретранслятора и через какой порт пришел запрос. По умолчанию коммутатор, использующий функцию DHCP Snooping, обнаруживает и отбрасывает любой DHCP-запрос, содержащий опцию 82, который он получил через ненадежный (untrusted) порт.
UDP relay	Перенаправление широковещательного UDP-трафика на указанный IP-адрес.
Функции DHCP-сервера	DHCP-сервер осуществляет централизованное управление сетевыми адресами и соответствующими конфигурационными параметрами, автоматически предоставляя их клиентам.
IP Source address guard	Функция коммутатора, которая ограничивает IP-трафик, фильтруя его на основании таблицы соответствий базы данных привязки DHCP – DHCP Snooping и статически сконфигурированных IP-адресов. Функция используется для борьбы с подменой IP-адресов.
Dynamic ARP Inspection (Protection)	Функция коммутатора, предназначенная для защиты от атак с использованием протокола ARP. Сообщение, которое поступает с ненадежного порта, подвергается проверке — соответствует ли IP-адрес в теле принятого ARP-пакета IP-адресу отправителя. Если адреса не совпадают, то коммутатор отбрасывает пакет.
L2 – L3 – L4 ACL (Access Control List)	На основе информации, содержащейся в заголовках уровней 2, 3 и 4, у администратора есть возможность настроить правила, согласно которым пакет будет обработан либо отброшен.
Time-Based ACL	Позволяет сконфигурировать временные рамки, в течение которых данный ACL будет действовать.

Поддержка заблокированных портов	Основная функция блокировки — повысить безопасность сети, предоставляя доступ к порту коммутатора только для устройств имеющих MAC-адреса, закрепленные за этим портом.
Проверка подлинности на основе порта (802.1x)	Проверка подлинности IEEE 802.1x представляет собой механизм контроля доступа к ресурсам через внешний сервер. Прошедшие проверку подлинности пользователи получают доступ к ресурсам выбранной сети.

2.2.7 Функции управления коммутатором

Таблица 7 — Основные функции управления коммутаторами

Загрузка и выгрузка файла настройки	Параметры устройств сохраняются в файле настройки, который содержит данные конфигурации как всей системы в целом, так и определенного порта устройства.
Протокол TFTP (Trivial File Transfer Protocol)	Протокол TFTP используется для операций записи и чтения файлов. Протокол основан на транспортном протоколе UDP. Устройства поддерживают загрузку и передачу по данному протоколу файлов настройки и образов программного обеспечения.
Протокол SCP (Secure Copy)	Протокол SCP используется для операций записи и чтения файлов. Протокол основан на сетевом протоколе SSH. Устройства поддерживают загрузку и передачу по данному протоколу файлов настройки и образов программного обеспечения.
Удаленный мониторинг (RMON)	Удаленный мониторинг (RMON) — средство мониторинга компьютерных сетей, расширение SNMP. Совместимые устройства позволяют собирать диагностические данные с помощью станции управления сетью. RMON — это стандартная база MIB, в которой определены текущая и предыдущая статистика уровня MAC и объекты управления, предоставляющие данные в реальном времени.
Протокол SNMP	Протокол SNMP используется для мониторинга и управления сетевым устройством. Для управления доступом к системе определяется список записей сообщества, каждая из которых содержит привилегии доступа.
Интерфейс командной строки (CLI)	Управление коммутаторами посредством CLI осуществляется локально через последовательный порт RS-232, либо удаленно через telnet, ssh. Интерфейс командной строки консоли (CLI) является промышленным стандартом. Интерпретатор CLI предоставляет список команд и ключевых слов для помощи пользователю и сокращению объема вводимых данных.
Syslog	Syslog — протокол, обеспечивающий передачу сообщений о происходящих в системе событиях, а также уведомлений об ошибках удаленным серверам.
SNTP (Simple Network Time Protocol)	Протокол SNTP — протокол синхронизации времени сети, гарантирует точность синхронизации времени сетевого устройства с сервером до миллисекунды.
Traceroute	Traceroute — служебная функция, предназначенная для определения маршрутов передачи данных в IP-сетях.
Управление контролируемым доступом — уровни привилегий	Администратор может определить уровни привилегий доступа для пользователей устройства и характеристики для каждого уровня привилегий (только для чтения — 1 уровень, полный доступ — 15 уровень).

Блокировка интерфейса управления	Коммутатор способен устанавливать запрет доступа к каждому интерфейсу управления (SNMP, CLI). Запрет может быть установлен отдельно для каждого типа доступа: Telnet (CLI over Telnet Session) Secure Shell (CLI over SSH) SNMP
Локальная аутентификация	Для локальной аутентификации поддерживается хранение паролей в базе данных коммутатора.
Фильтрация IP-адресов для SNMP	Доступ по SNMP разрешается для определенных IP-адресов, являющихся членами SNMP-сообщества.
Клиент RADIUS	Протокол RADIUS используется для аутентификации, авторизации и учета. Сервер RADIUS использует базу данных пользователей, которая содержит данные проверки подлинности для каждого пользователя. Коммутаторы содержат клиентскую часть протокола RADIUS.
TACACS+ (Terminal Access Controller Access Control System)	Устройство предоставляет поддержку проверки подлинности клиентов посредством протокола TACACS+. Протокол TACACS+ обеспечивает централизованную систему безопасности для проверки пользователей, получающих доступ к устройству, а также централизованную систему управления при соблюдении совместимости с RADIUS и другими процессами проверки подлинности.
Сервер SSH	Функция сервера SSH позволяет клиенту SSH установить с устройством защищенное соединение для управления им.
Поддержка макрокоманд	Данная функция предоставляет возможность создавать макрокоманды, представляющие собой набор команд, и применять их для конфигурации устройства.

2.2.8 Дополнительные функции

В таблице 8 приведены дополнительные функции устройства.

Таблица 8 — Дополнительные функции устройства

Виртуальное тестирование кабеля (VCT)	Сетевой коммутатор имеет в своём составе программные и аппаратные средства, позволяющие выполнять функции виртуального тестера кабеля — VCT. Тестер позволяет определить состояние медного кабеля связи.
Диагностика оптического трансивера	Устройство позволяет тестировать оптический трансивер. При тестировании отслеживаются такие параметры, как ток и напряжение питания, температура трансивера. Для реализации требуется поддержка этих функций в трансивере.
Green Ethernet	Данный механизм позволяет коммутатору снизить энергопотребление за счет отключения неактивных электрических портов.
Соответствие стандарту МЭК 61850	Коммутатор обладает всеми необходимыми характеристиками для работы с протоколами MMS, GOOSE, SV: <ul style="list-style-type: none"> • Малая величина задержки GOOSE-сообщения при передаче • Умение распознавать Ethertype GOOSE-сообщения • Умение работать с тегом виртуальной сети и тегом приоритета IEEE 802.1Q GOOSE-сообщения • Поддержка передачи multicast-сообщений и возможность работы с определенным стандартом МЭК 61850 диапазоном групп вещания.

2.3 Основные технические характеристики

Основные технические параметры коммутаторов приведены в таблице 9.

Таблица 9 — Основные технические характеристики

Общие параметры		
Интерфейсы	MES5324	1×10/100/1000BASE-T (OOB) 1×10/100/1000BASE-T (Management) 24×10GBASE-R (SFP+)/1000BASE-X (SFP) 4×40GBASE-SR4/LR4 (QSFP+) 1×Консольный порт RS-232 (RJ-45)
	MES3324F	1×10/100/1000BASE-T (OOB) 20×1000BASE-X/100BASE-FX (SFP) 4×10GBASE-R (SFP+)/1000BASE-X (SFP) 4×10/100/1000BASE-T/1000BASE-X/100BASE-FX Combo 1×Консольный порт RS-232 (RJ-45)
	MES3324	1×10/100/1000BASE-T (OOB) 20×10/100/1000BASE-T 4×10GBASE-R (SFP+)/1000BASE-X (SFP) 4×10/100/1000BASE-T/1000BASE-X/100BASE-FX Combo 1×Консольный порт RS-232 (RJ-45)
	MES3316F	1×10/100/1000BASE-T (OOB) 12×1000BASE-X/100BASE-FX (SFP) 4×10GBASE-R (SFP+)/1000BASE-X (SFP) 4×10/100/1000BASE-T/1000BASE-X/100BASE-FX Combo 1×Консольный порт RS-232 (RJ-45)
	MES3308F	1×10/100/1000BASE-T (OOB) 4×1000BASE-X/100BASE-FX (SFP) 4×10GBASE-R (SFP+)/1000BASE-X (SFP) 4×10/100/1000BASE-T/1000BASE-X/100BASE-FX Combo 1×Консольный порт RS-232 (RJ-45)
	MES2324 MES2324B	24×10/100/1000BASE-T (RJ-45) 4×10GBASE-R (SFP+)/1000BASE-X (SFP) 1×Консольный порт RS-232 (RJ-45)
	MES2324P MES2324P ACW	24×10/100/1000BASE-T (RJ-45) PoE/PoE+ 4×10GBASE-R (SFP+)/1000BASE-X (SFP) 1×Консольный порт RS-232 (RJ-45)
	MES2324FB MES2324F	20×1000BASE-X/100BASE-FX (SFP) 4×10GBASE-R (SFP+)/1000BASE-X (SFP) 4×10/100/1000BASE-T/1000BASE-X/100BASE-FX Combo 1×Консольный порт RS-232 (RJ-45)
	MES2348B MES3348	48×10/100/1000BASE-T (RJ-45) 4×10GBASE-R (SFP+)/1000BASE-X (SFP) 1×Консольный порт RS-232 (RJ-45)
	MES2348P	48×10/100/1000BASE-T (PoE/PoE+) 4×10GBASE-R (SFP+)/1000BASE-X (SFP) 1×Консольный порт RS-232 (RJ-45)

	MES3348F	48×100BASE-X/100BASE-FX (SFP) 4×10GBASE-R (SFP+)/1000BASE-X (SFP) 1×Консольный порт RS-232 (RJ-45)
	MES2308	10×10/100/1000BASE-T (RJ-45) 2×1000BASE-X (SFP) 1×Консольный порт RS-232 (RJ-45)
	MES2308P	8×10/100/1000BASE-T (PoE/PoE+) 2×10/100/1000BASE-T (RJ-45) 2×1000BASE-X (SFP) 1×Консольный порт RS-232 (RJ-45)
	MES2308R	8×10/100/1000BASE-T (RJ-45) 2×10/100/1000BASE-T/1000BASE-X/100BASE-FX Combo 1×Консольный порт RS-232 (RJ-45)
	MES3508P	8×10/100/1000BASE-T (PoE/PoE+, RJ-45) 2×10/100/1000BASE-T/1000BASE-X/100BASE-FX Combo 1×Консольный порт RS-232 (RJ-45)
	MES3508	8×10/100/1000BASE-T (RJ-45) 2×10/100/1000BASE-T/1000BASE-X/100BASE-FX Combo 1×Консольный порт RS-232 (RJ-45)
	MES3510P	8×10/100/1000BASE-T (PoE/PoE+, RJ-45) 4×100BASE-FX/1000BASE-X (SFP) 1×Консольный порт RS-232 (RJ-45)
	MES2328I	24×10/100/1000BASE-T (RJ-45) 4×10/100/1000BASE-T/1000BASE-X/100BASE-FX Combo 1×Консольный порт RS-232 (RJ-45) 1×USB 2.0
Скорость передачи данных	MES5324	оптические интерфейсы 1/10/40 Гбит/с электрические интерфейсы 10/100/1000 Мбит/с
	MES3324F MES3324 MES3316F MES3308F MES2324 MES2324P MES2324P ACW MES2348B MES2348P MES3348 MES3348F MES2324B MES2324FB MES2324F	оптические интерфейсы 1/10 Гбит/с электрические интерфейсы 10/100/1000 Мбит/с
	MES2308R MES3508P MES3508 MES3510P MES2328I	оптические интерфейсы 100/1000 Мбит/с электрические интерфейсы 10/100/1000 Мбит/с
	MES2308P MES2308	оптические интерфейсы 1 Гбит/с электрические интерфейсы 10/100/1000 Мбит/с

Пропускная способность	MES5324	800 Гбит/с
	MES3324 MES3324F MES2324 MES2324P MES2324P ACW MES2324B MES2324FB MES2324F	128 Гбит/с
	MES2348B MES2348P MES3348 MES3348F	176 Гбит/с
	MES3316F	112 Гбит/с
	MES2328I	56 Гбит/с
	MES3308F	96 Гбит/с
	MES2308R MES3508P MES3508	20 Гбит/с
	MES2308 MES2308P MES3510P	24 Гбит/с
	Производительность на пакетах длиной 64 байта ¹	MES5324
MES3324 MES3324F		95 MPPS
MES2324 MES2324B MES2324FB MES2324F		92,1 MPPS
MES2324P MES2324P ACW		93,1 MPPS
MES2348B MES2348P MES3348 MES3348F		130,9 MPPS
MES2308R		14,7 MPPS
MES3508P MES3508		14 MPPS
MES3510P		17,8 MPPS
MES2328I		41,6 MPPS
MES2308 MES2308P		17,7 MPPS
MES3316F		83 MPPS
MES3308F		71 MPPS

¹ Значения указаны для односторонней передачи

Объем буферной памяти	MES5324	4 МБ
	MES3324F MES3324 MES3316F MES3308F MES2324 MES2324P MES2324P ACW MES2324B MES2324FB MES2324F MES2308 MES2308R MES2308P MES3508P MES3508 MES3510P MES2328I	1,5 МБ
	MES2348B MES2348P MES3348 MES3348F	3 МБ
Объем ОЗУ (DDR3)	MES5324	4 ГБ
	MES3324F MES3324 MES3316F MES3308F MES2324 MES2324P MES2324P ACW MES2324B MES2324FB MES2324F MES2348B MES2348P MES3348 MES3348F MES2308 MES2308R MES2308P MES3508P MES3508 MES3510P MES2328I	512 МБ

Объем ПЗУ (RAW NAND)	MES5324	2 ГБ
	MES3324F MES3324 MES3316F MES3308F MES2324 MES2324P MES2324P ACW MES2324B MES2324FB MES2324F MES2348B MES2348P MES3348 MES3348F MES2308 MES2308R MES2308P MES3508P MES3508 MES3510P MES2328I	512 МБ
Таблица MAC-адресов	MES5324	65536
	MES3324F MES3324 MES3316F MES3308F MES2324 MES2324P MES2324P ACW MES2324B MES2324FB MES2324F MES2348B MES2348P MES3348 MES3348F MES2308 MES2308R MES2308P MES3508P MES3508 MES3510P MES2328I	16384

Количество ARP-записей ¹	MES5324	7748
	MES3324F MES3324 MES3316F MES3308F MES3348 MES3348F MES3508P MES3508 MES3510P	4023
	MES2324 MES2324P MES2324P ACW MES2324B MES2324FB MES2324F MES2348B MES2348P MES2308 MES2308R MES2308P MES2328I	820
Поддержка VLAN		согласно 802.1Q до 4094 активных VLAN
Количество групп L2 Multicast (IGMP snooping)	MES5324 MES3324F MES3324 MES3316F MES3308F MES3348 MES3348F MES3508P MES3508 MES3510P	4091
	MES2348B MES2348P MES2324P MES2324P ACW MES2324 MES2324B MES2324FB MES2324F MES2308 MES2308R MES2308P MES2328I	2047

¹ Для каждого хоста в ARP-таблице создается запись в таблице маршрутизации

Количество правил SQinQ	MES5324	1982 (ingress/egress)
	MES3324F MES3324 MES3316F MES3308F MES3348 MES3348F MES3508P MES3508 MES3510P	3006 (ingress/egress)
	MES2324 MES2324P MES2324P ACW MES2348B MES2348P MES2324B MES2324FB MES2324F MES2308 MES2308R MES2308P MES2328I	958 (ingress/egress)
Количество правил ACL	MES5324	1982
	MES3324F MES3324 MES3316F MES3308F MES3348 MES3348F MES3508P MES3508 MES3510P	3006
	MES2324 MES2324P MES2324P ACW MES2324B MES2324FB MES2324F MES2348B MES2348P MES2308 MES2308R MES2308P MES2328I	958

Количество ACL	MES5324	2048
	MES3324F MES3324 MES3316F MES3308F MES3348 MES3348F MES3508P MES3508 MES3510P	3072
	MES2324 MES2324P MES2324P ACW MES2324B MES2324FB MES2324F MES2348B MES2348P MES2308 MES2308R MES2308P MES2328I	1024
Количество правил ACL в одном ACL		256
Количество маршрутов L3 Unicast ¹	MES5324	7744 IPv4 1942 IPv6
	MES3324F MES3324 MES3316F MES3308F MES3348 MES3348F MES3508P MES3508 MES3510P	12864 IPv4 3222 IPv6
	MES2324 MES2324P MES2324P ACW MES2324B MES2348B MES2348P MES2324FB MES2324F MES2308 MES2308R MES2308P MES2328I	816 IPv4 210 IPv6



¹ Маршруты IPv4/IPv6 Unicast/Multicast используют общие аппаратные ресурсы

Количество маршрутов L3 Multicast (IGMP Proxy, PIM) ¹	MES5324 MES3324F MES3324 MES3316F MES3308F MES3348 MES3348F MES3508P MES3508 MES3510P	3876 IPv4 1006 IPv6
	MES2348B MES2348P MES2324P MES2324P ACW MES2324 MES2324B MES2324FB MES2324F MES2308 MES2308R MES2308P MES2328I	412 IPv4 103 IPv6
Количество VRRP-маршрутизаторов		255
Максимальный размер ECMP-групп	MES5324	64
	MES3324F MES3324 MES3316F MES3308F MES3348 MES3348F MES3508P MES3508 MES3510P MES2324 MES2324P MES2324P ACW MES2348B MES2348P MES2324B MES2324FB MES2324F MES2308 MES2308R MES2308P MES2328I	8
Количество VRF		16 (включая VRF по умолчанию)

¹ Маршруты IPv4/IPv6 Unicast/Multicast используют общие аппаратные ресурсы

Количество L3-интерфейсов	MES5324 MES3324F MES3324 MES3316F MES3308F MES3348 MES3348F MES3508P MES3508 MES3510P	2048
	MES2324 MES2324P MES2324P ACW MES2348B MES2348P MES2324B MES2324FB MES2324F MES2308 MES2308R MES2308P MES2328I	130
Количество виртуальных Loopback-интерфейсов		64
Количество экземпляров процессов OSPF		20
Количество OSPF-соседств		64
Количество BGP-соседств		32
Агрегация каналов (LAG)		48 групп, до 8 портов в каждой
Количество экземпляров MSTP		64
Количество экземпляров PVST		63
Количество DHCP pool		32
Качество обслуживания QoS		приоритизация трафика, 8 уровней 8 выходных очередей с разными приоритетами для каждого порта
Сверхдлинные кадры (jumbo frames)		максимальный размер пакетов 10240 байт
Стекирование		до 8 устройств (кроме MES3508, MES3508P и MES3510P)

Соответствие стандартам		<p>IEEE 802.3 10BASE-T Ethernet IEEE 802.3u 100BASE-T Fast Ethernet IEEE 802.3ab 1000BASE-T Gigabit Ethernet IEEE 802.3z Fiber Gigabit Ethernet IEEE 802.3x Full Duplex, Flow Control IEEE 802.3ad Link Aggregation (LACP) IEEE 802.1p Traffic Class IEEE 802.1q VLAN IEEE 802.1v IEEE 802.3ac IEEE 802.1d Spanning Tree Protocol (STP) IEEE 802.1w Rapid Spanning Tree Protocol (RSTP) IEEE 802.1s Multiple Spanning Tree Protocol (MSTP) IEEE 802.1x Authentication IEEE 802.3af PoE, IEEE 802.3at PoE+ (только MES2308P, MES2324P, MES2324P ACW, MES2348P, MES3508P и MES3510P) МЭК 61850</p>
Управление		
Локальное управление		Console
Удаленное управление		SNMP, Telnet, SSH, web
Физические характеристики и условия окружающей среды		
Источники питания	MES2328I MES3308F MES3316F MES3324 MES3324F MES3348	<p>сеть переменного тока: 100–240 В, 47–63 Гц (для PM165-220/12, PM160-220/12, PM65-220/12) сеть постоянного тока: 36–72 В для PM100-48/12; 120–370 В для PM65-220/12 варианты питания: - один источник питания постоянного или переменного тока; - два источника питания постоянного или переменного тока с возможностью горячей замены</p> <p> Для блока питания PM65-220/12 допускается электропитание от сети постоянного тока с напряжением в диапазоне 120–370 В DC.</p>
	MES3348F MES5324	<p>сеть переменного тока: 100–240 В, 47–63 Гц сеть постоянного тока: 36–72 В варианты питания: - один источник питания постоянного или переменного тока; - два источника питания постоянного или переменного тока с возможностью горячей замены</p>
	MES2324 AC MES2308 MES2308R	<p>сеть переменного тока: 110–250 В, 50–60 Гц</p> <p> Допускается электропитание от сети постоянного тока с напряжением в диапазоне 120–370 В DC.</p>
	MES2308P AC MES2324P AC	сеть переменного тока: 170–264 В, 50–60 Гц
	MES2324P ACW	сеть переменного тока: 100–240 В, 50–60 Гц

	MES2348P	<p>сеть переменного тока: 100–240 В, 50–60 Гц сеть постоянного тока: 36–72 В варианты питания: - один источник питания постоянного или переменного тока; - два источника питания постоянного или переменного тока с возможностью горячей замены</p>
	MES3508P MES3510P	<p>сеть постоянного тока: с включенной функцией PoE: 45–57 В; с отключенной функцией PoE: 20–57 В</p>
	MES3508	<p>сеть постоянного тока: 20–75 В</p>
	MES2324B MES2324FB MES2348B	<p>сеть переменного тока: 110–250 В, 50–60 Гц свинцово-кислотный аккумулятор: 12 В Характеристики зарядного устройства: - ток заряда: 2,7±0.2 А — MES2324FB и MES2348B; 1.6±0.1 А — MES2324B. - напряжение срабатывания расцепителя нагрузки — 10–10,5 В; - пороговое напряжение индикации низкого заряда — 11 В</p> <p> Сечение провода для подключения АКБ не менее 1,5 мм. Для MES2324B рекомендуется использовать АКБ ёмкостью не менее 12 Ah, для MES2324FB и MES2348B — не менее 20 Ah.</p> <p> Для MES2324B допускается электропитание от сети постоянного тока с напряжением в диапазоне 120–370 В DC.</p>
	MES2324F MES2324 DC MES2324P DC MES2308P DC	<p>сеть постоянного тока: 36–72 В</p>
Пусковые токи	MES2308 MES2308R	<p>AC: SPM35-220/12, 34 А, 6 мс</p>
	MES2308P	<p>AC: SPM270-220/56, 36 А, 5 мс</p>
	MES2308P DC	<p>DC: SPM270-48/56, 115 А, 5 мс</p>
	MES2324	<p>AC: SPM35-220/12, 34 А, 6 мс DC: SPM35-48/12, 140 А, 4 мс (72 В)</p>
	MES2324B	<p>AC: SPM45B-220/12, 15 А, 6 мс</p>
	MES2324F DC	<p>AC: SPM160-48/12, 150 А, 4 мс (72 В)</p>
	MES2324FB AC MES2348B	<p>AC: SPM120B-220/12, 37 А, 4 мс</p>
	MES2324P	<p>AC: SPM380-220/56, 25 А, 6 мс</p>
	MES2324P DC	<p>DC: SPM380-48/56, 200 А, 5 мс (72 В)</p>
	MES2348	<p>AC: SPM160-220/12, 40 А, 4 мс DC: SPM160-48/12, 150 А, 4 мс (72 В)</p>
	MES2348B DC	<p>DC: SPM100-48/12, 150 А, 0,6 мс (72 В)</p>
	MES2348P	<p>AC: PM950-220/56, 40 А, 10 мс</p>

	MES2328I MES3308F MES3316F MES3324 MES3324F MES3348	AC: PM65-220/12, 30 A, 4 мс; PM160-220/12, 50 A, 8 мс; PM165-220/12, 23 A, 5 мс DC: PM100-48/12, 200 A, 4 мс (72 В)		
	MES3348F MES5324	AC: PM160-220/12, 50 A, 8 мс; PM165-220/12, 23 A, 5 мс DC: PM100-48/12, 200 A, 4 мс (72 В)		
	MES3508	DC: DRS-270-56, 200 A, 1 мс (48 В)		
	MES3508P MES3510P	DC: DRS-270-56, 300 A, 1 мс (48 В)		
Потребляемая мощность	MES5324	не более 107 Вт		
	MES3324F	не более 45 Вт		
	MES2324	не более 25 Вт		
	MES3308F	не более 27 Вт		
	MES3324 MES3316F	не более 35 Вт		
	MES2324F	не более 39 Вт		
	MES2324B	не более 50 Вт		
	MES2324FB	не более 85 Вт		
	MES3348	не более 43 Вт		
	MES3348F MES2348B	не более 89 Вт		
	MES2348P	не более 1600 Вт		
	MES2308 MES2308R	не более 14 Вт		
	MES3508	не более 15 Вт		
	MES2308P AC	не более 275 Вт		
	MES2308P DC	не более 280 Вт		
	MES2324P AC MES2324P ACW	не более 445 Вт		
	MES2324P DC	не более 455 Вт		
MES3508P MES3510P	не более 260 Вт			
MES2328I	не более 33 Вт			
Потребляемая мощность без учета заряда АКБ	MES2324B	не более 26 Вт		
	MES2324FB MES2348B	не более 45 Вт		
Потребляемая мощность без учета нагрузки PoE		AC, W	DC, W	Для сменных источников 2 × AC, W 2 × DC, W
	MES2308P	14	10	- -

	MES2324P	15	17	-	-
	MES2348P	35	35	41	45
	MES3508P DC	-	8	-	-
	MES3510P DC	-	9	-	-
Бюджет мощности PoE	MES2324P MES2324P ACW	380 Вт			
	MES2348P	1450 Вт			
	MES3508P MES3510P	240 Вт (для приложений 802.3at рекомендуемое напряжение питания 54–56 В DC)			
	MES2308P	240 Вт			
Вентиляция	MES2308 MES2308P MES2308R MES2324 MES2324B MES2328I MES3508 MES3508P MES3510P	пассивное охлаждение			
	MES2324P MES2348B MES3308F MES3348	Front-to-Back, 2 вентилятора			
	MES3316F	Front-to-Back, 3 вентилятора			
	MES2324F MES2324FB MES2348P MES3324 MES3324F MES3348F MES5324	Front-to-Back, 4 вентилятора			
Максимальный уровень акустического шума	MES2308 MES2308P MES2308R MES2324 MES2324B MES2328I MES3508 MES3508P MES3510P	с передней панели, max < 33 дБ с задней панели, max < 33 дБ			
	MES2324F MES2324FB	с передней панели, max < 53,8 дБ с задней панели, max < 54,2 дБ			
	MES2324P MES2324P ACW	с передней панели, max < 43,3 дБ с задней панели, max < 53,1 дБ			
	MES2348B	с передней панели, max < 53,9 дБ с задней панели, max < 54,2 дБ			

	MES2348P	с передней панели, max < 60,6 дБ с задней панели, max < 66,7 дБ
	MES3308F MES3316F MES3324 MES3324F	с передней панели, max < 54 дБ с задней панели, max < 54,2 дБ
	MES3348	с передней панели, max < 42,9 дБ с задней панели, max < 51,8 дБ
	MES3348F	с передней панели, max < 62,8 дБ с задней панели, max < 68,2 дБ
	MES5324	с передней панели, max < 65,1 дБ с задней панели, max < 69,6 дБ
Тепловыделение ¹	MES5324	107 Вт
	MES3324F	45 Вт
	MES2324	25 Вт
	MES3308F	17 Вт
	MES3324 MES3316F	35 Вт
	MES2324F	39 Вт
	MES2324B	28 Вт
	MES2324FB	50 Вт
	MES3348	43 Вт
	MES3348F	89 Вт
	MES2348B	54 Вт
	MES2348P	150 Вт
	MES2308 MES2308R	14 Вт
	MES3508	15 Вт
	MES2308P AC	35 Вт
	MES2308P DC	40 Вт
	MES2324P AC MES2324P ACW	65 Вт
	MES2324P DC	75 Вт
	MES3508P MES3510P	20 Вт
MES2328I	33 Вт	

¹ Указано тепловыделение при полной нагрузке.

Аппаратная поддержка Dying Gasp	MES2308R	есть	
	MES5324	нет	
	MES3324		
	MES3316F		
	MES3308F		
	MES3324F		
	MES3348		
	MES3348F		
	MES3508P		
	MES3508		
	MES3510P		
	MES2324		
	MES2324B		
	MES2324FB		
	MES2324F		
	MES2324P		
	MES2324P ACW		
MES2348B	нет		
MES2348P			
MES2308			
MES2308P			
MES2328I			
Интервал рабочих температур		MES5324	от 0 до +45 °C
		MES2308 MES2308P DC	от -20 до +45 °C
		MES2324 MES2324P MES2324P ACW MES2324B MES2308P AC MES2308R MES2348B	от -20 до +50 °C
		MES2348P	от -10 до +50 °C
		MES2324F MES2324FB	от -20 до +65 °C
		MES3324F MES3324 MES3316F MES3308F MES3348 MES3348F	от -10 до +45 °C
		MES3508P MES3508 MES3510P	от -40 до +70 °C
		MES2328I	от -40 до +60 °C

Интервал температуры хранения		интервал температуры хранения от -50 до +70 °С (от -50 °С до +85 °С для MES3508, MES3508P и MES3510P)  Перед первым включением после хранения при температуре меньшей, чем -20 °С, или при большей, чем +50 °С, требуется выдержать коммутатор при комнатной температуре не менее четырёх часов.
Относительная влажность при эксплуатации (без образования конденсата)		не более 80 % (от 5 до 95% для MES3508, MES3508P, MES3510P)
Относительная влажность при хранении (без образования конденсата)		от 10 до 95 % (от 5 до 95 % для MES3508, MES3508P, MES3510P)
Габаритные размеры (Ш × В × Г)	MES5324	430 × 44 × 298 мм
	MES2324 MES2324B	430 × 44 × 158 мм
	MES2324P AC	440 × 44 × 203 мм
	MES2324P ACW MES2324P DC	430 × 44 × 304 мм
	MES2324FB MES2324F	430 × 44 × 243 мм
	MES3324F MES3324 MES3316F MES3308F	430 × 44 × 275 мм
	MES2348B	440 × 44 × 280 мм
	MES3348	440 × 44 × 316 мм
	MES3348F	440 × 44 × 330 мм
	MES2348P	440 × 44 × 490 мм
	MES2308 MES2308R	310 × 44 × 158 мм
	MES2308P	430 × 44 × 158 мм
	MES3508P MES3508	85 × 152 × 115 мм
	MES3510P	85 × 175 × 115 мм
	MES2328I	430 × 44 × 305 мм
Масса	MES5324	3,95 кг
	MES2308 MES2308R	1,45 кг
	MES2308P AC	2,55 кг
	MES2308P DC	2,35 кг

MES2324 MES2324B	2,25 кг
MES2324P AC	3,16 кг
MES2324P ACW	4,52 кг
MES2324P DC	4,02 кг
MES2308P AC	2,55 кг
ME2324F MES3316F	3,25 кг
MES2324FB	3,55 кг
MES2348B MES2328I	3,85 кг
MES2348P	9,55 кг
MES3308F	3,15 кг
MES3324	3,25 кг
MES3324F	3,50 кг
MES3348	3,95 кг
MES3348F	4 кг
MES3508	1,36 кг
MES3508P	1,40 кг
MES3510P	1,74 кг
Срок службы	не менее 15 лет



Тип питания устройства определяется при заказе.

2.4 Конструктивное исполнение

В данном разделе описано конструктивное исполнение устройств. Представлены изображения передней, задней (верхней для MES3508, MES3508P, MES3510P) и боковых панелей устройств, описаны разъемы, светодиодные индикаторы и органы управления.

Ethernet-коммутаторы MES23xx, MES33xx, MES5324 выполнены в металлическом корпусе с возможностью установки в 19" каркас, высота корпуса 1U.

Ethernet-коммутаторы серии MES35xx выполнены в металлическом корпусе для крепления на DIN-рейку.

2.4.1 Внешний вид и описание передней панели устройства

Внешний вид передней панели устройств MES23xx, MES33xx, MES35xx и MES5324 показан на рисунках 1–24.



Рисунок 1 — Передняя панель MES5324

В таблице 10 приведен перечень разъемов, светодиодных индикаторов и органов управления, расположенных на передней панели коммутатора.

Таблица 10 — Описание разъемов, индикаторов и органов управления передней панели MES5324

№	Элемент передней панели	Описание
1	Unit ID	Индикатор номера устройства в стеке.
	Power	Индикатор питания устройства.
	Master	Индикатор режима работы устройства (ведущий/ведомый).
	Fan	Индикатор работы вентиляторов.
	RPS	Индикатор резервного электропитания.

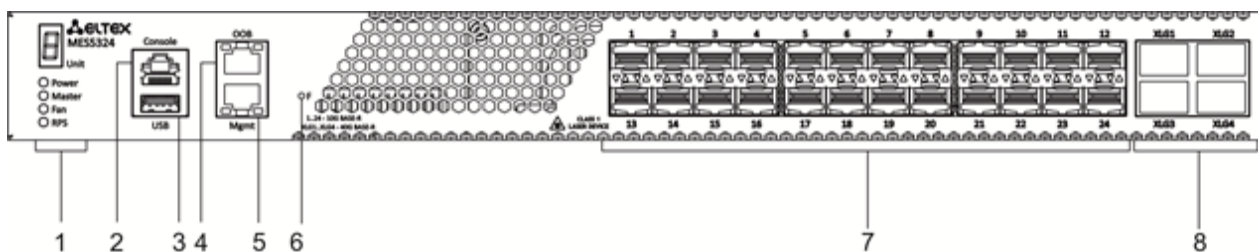
2	Console	<p>Консольный порт для локального управления устройством. Распиновка разъема следующая:</p> <ul style="list-style-type: none"> 1 не используется 2 не используется 3 RX 4 GND 5 GND 6 TX 7 не используется 8 не используется 9 не используется <p>Распайка консольного кабеля приведена в разделе «Приложение Б. Консольный кабель».</p>
3	USB	USB-порт.
4	OOB	<p>Порт (out-of-band) 10/100/1000BASE-T (RJ-45) для удаленного управления устройством. Управление осуществляется по сети, отдельно с каналом передачи данных.</p>
5	Mgmt	<p>Порт 10/100/1000BASE-T (RJ-45) для удаленного управления устройством. Управление осуществляется по сети передачи данных.</p>
6	F	<p>Функциональная кнопка для перезагрузки устройства и сброса к заводским настройкам:</p> <ul style="list-style-type: none"> - при нажатии на кнопку длительностью менее 10 с происходит перезагрузка устройства; - при нажатии на кнопку длительностью более 10 с происходит сброс настроек устройства до заводской конфигурации.
7	[1-24]	Слоты для установки трансиверов 10G SFP+/1G SFP.
8	XLG1, XLG2 XLG3, XLG4	Слоты XLG1-XLG4 для установки трансиверов 40G QSFP+.



Рисунок 2 — Передняя панель MES3324F



Рисунок 3 — Передняя панель MES3324

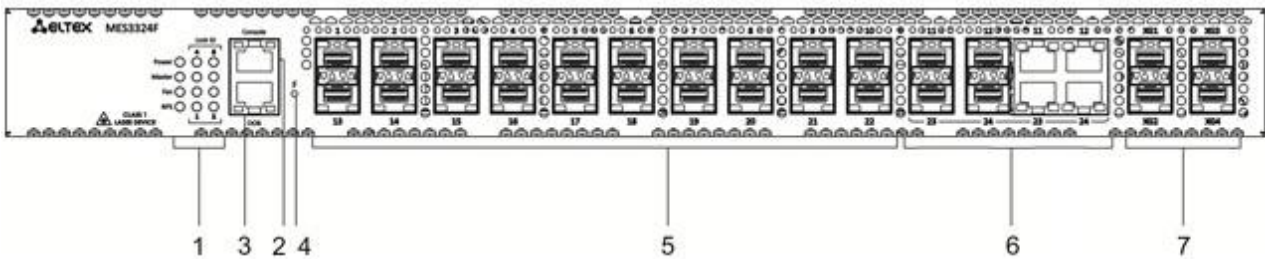

Рисунок 4 — Передняя панель MES3316F

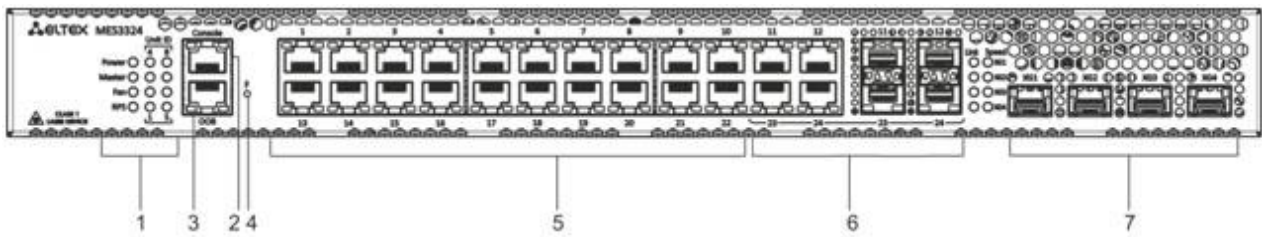

Рисунок 5 — Передняя панель MES3308F

В таблице 11 приведен перечень разъемов, светодиодных индикаторов и органов управления, расположенных на передней панели коммутаторов MES3308F, MES3316F, MES3324, MES3324F.

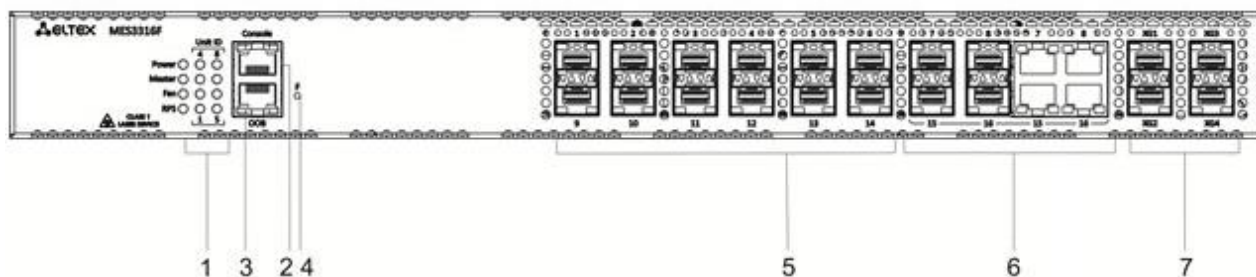
Таблица 11 — Описание разъемов, индикаторов и органов управления передней панели MES3308F, MES3316F, MES3324, MES3324F

№	Элемент передней панели	Описание
1	UnitID	Индикатор номера устройства в стеке.
	Power	Индикатор питания устройства.
	Master	Индикатор режима работы устройства (ведущий/ведомый).
	Fan	Индикатор работы вентиляторов.
	RPS	Индикатор резервного электропитания.
2	Console	Консольный порт для локального управления устройством.
3	OOB	Порт (out-of-band) 10/100/1000BASE-T (RJ-45) для удаленного управления устройством. Управление осуществляется по сети, отдельно с каналом передачи данных.
4	F	Функциональная кнопка для перезагрузки устройства и сброса к заводским настройкам: - при нажатии на кнопку длительностью менее 10 с происходит перезагрузка устройства; - при нажатии на кнопку длительностью более 10 с происходит сброс настроек устройства до заводской конфигурации.
5	[1-24] [1-16] [1-8]	Слоты для установки трансиверов 1GSFP. Порты 10/100/1000BASE-T (RJ-45).

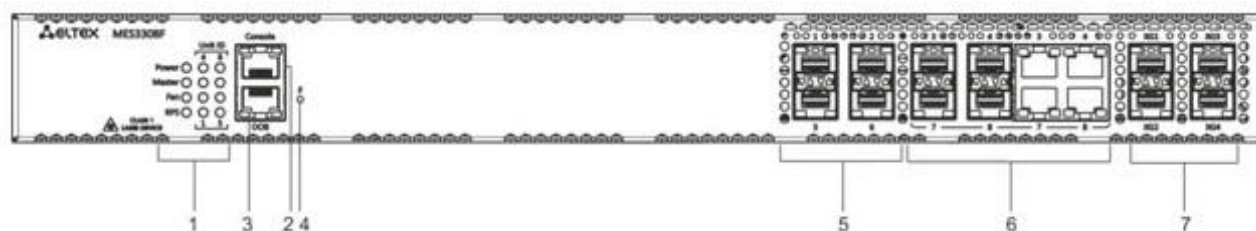
6	[11-12, 23-24] [7-8, 15-16] [3-4, 7-8]	Комбо-порты: порты 10/100/1000BASE-T (RJ-45)/1000BASE-X.
7	XG1, XG2 XG3, XG4	Слоты для установки трансиверов 10GSFP+/1GSFP.



Рисунок 6 — Передняя панель MES2324 AC



Рисунок 7 — Передняя панель MES2324 DC

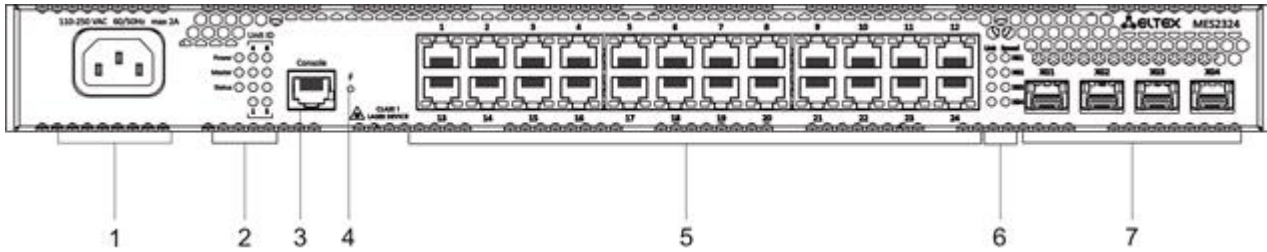

Рисунок 8 — Передняя панель MES2324P AC, MES2324P ACW

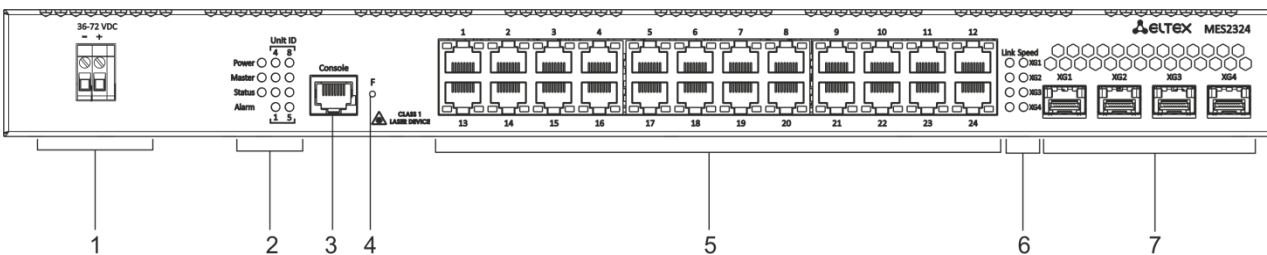

Рисунок 9 — Передняя панель MES2324P DC

В таблице 12 приведен перечень разъемов, светодиодных индикаторов и органов управления, расположенных на передней панели коммутаторов MES2324 AC, MES2324 DC, MES2324P AC, MES2324P ACW, MES2324P DC.

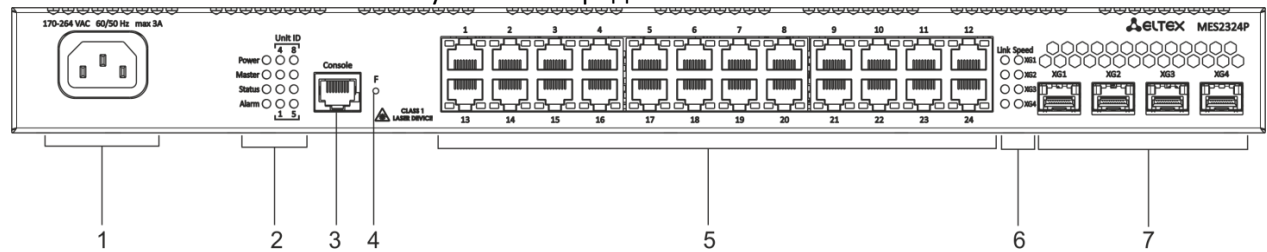
Таблица 12 — Описание разъемов, индикаторов и органов управления передней панели MES2324 AC, MES2324 DC¹, MES2324P AC, MES2324P ACW, MES2324P DC

№	Элемент передней панели	Описание
1	~110–250VAC max 2A	Разъем для подключения к источнику электропитания переменного тока.
	36–72 VDC	Разъем для подключения к источнику электропитания постоянного тока.
2	Unit ID	Индикатор номера устройства в стеке.
	Power	Индикатор питания устройства.
	Master	Индикатор режима работы устройства (ведущий/ведомый).
	Status	Индикатор состояния устройства.
	Alarm	Индикатор аварии.
3	Console	Консольный порт для локального управления устройством.
4	F	Функциональная кнопка для перезагрузки устройства и сброса к заводским настройкам: - при нажатии на кнопку длительностью менее 10 с происходит перезагрузка устройства; - при нажатии на кнопку длительностью более 10 с происходит сброс настроек устройства до заводской конфигурации.
5	[1-24]	Порты 10/100/1000BASE-T (RJ-45).
6	Link/Speed	Световая индикация состояния оптических интерфейсов.
7	XG1, XG2 XG3, XG4	Слоты для установки трансиверов 10GSFP+/1GSFP.

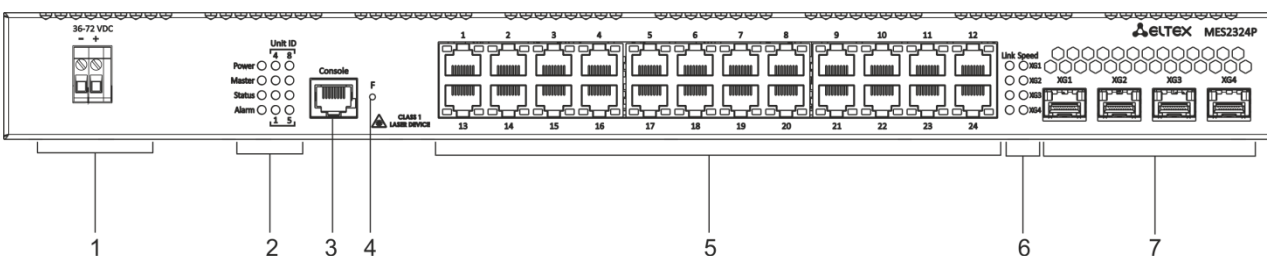

Рисунок 10 — Передняя панель MES2348P

В таблице 13 приведен перечень разъемов, светодиодных индикаторов и органов управления, расположенных на передней панели коммутатора MES2348P.

¹ Коммутаторы MES2324, MES2324B, MES2324F DC, MES2324FB могут быть оснащены портом OOB (порт (out-of-band) 10/100/1000BASE-T (RJ-45) для удаленного управления устройством. Управление осуществляется по сети, отдельно с каналом передачи данных).

Таблица 13 — Описание разъемов, индикаторов и органов управления передней панели MES2348P

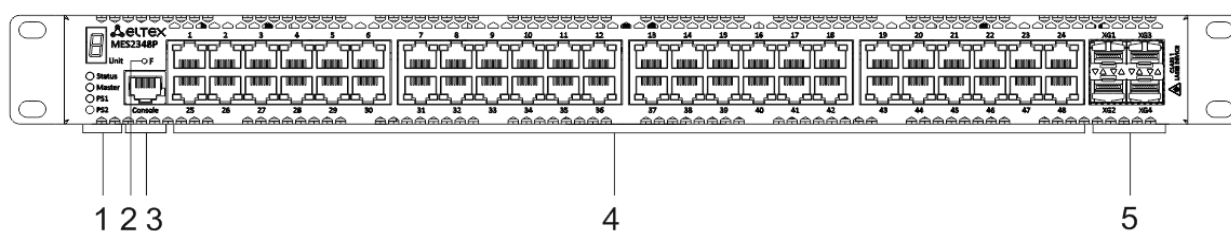
№	Элемент передней панели	Описание
1	Unit	Индикатор номера устройства в стеке.
	Status	Индикатор состояния устройства.
	Master	Индикатор режима работы устройства (ведущий/ведомый).
	PS1	Индикатор состояния первого блока питания.
	PS2	Индикатор состояния второго блока питания.
2	F	Функциональная кнопка для перезагрузки устройства и сброса к заводским настройкам: - при нажатии на кнопку длительностью менее 10 с происходит перезагрузка устройства; - при нажатии на кнопку длительностью более 10 с происходит сброс настроек устройства до заводской конфигурации.
3	Console	Консольный порт для локального управления устройством.
4	[1-48]	Порты 10/100/1000BASE-T (RJ-45).
5	XG1, XG2 XG3, XG4	Слоты для установки трансиверов 10GSFP+/1GSFP.



Рисунок 11 — Передняя панель MES2324B



Рисунок 12 — Передняя панель MES2324FB

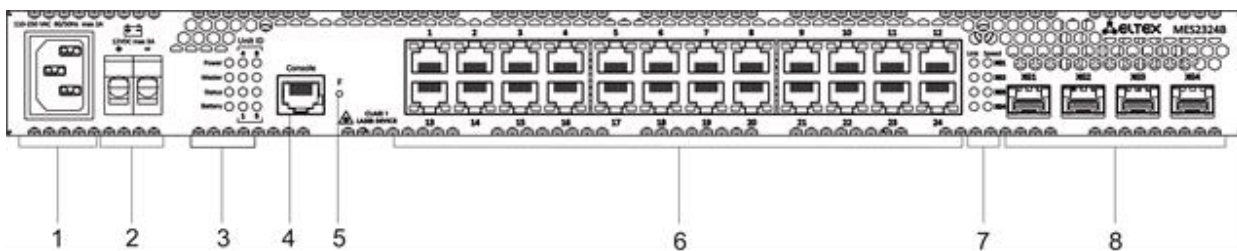

Рисунок 13 — Передняя панель MES2324F DC

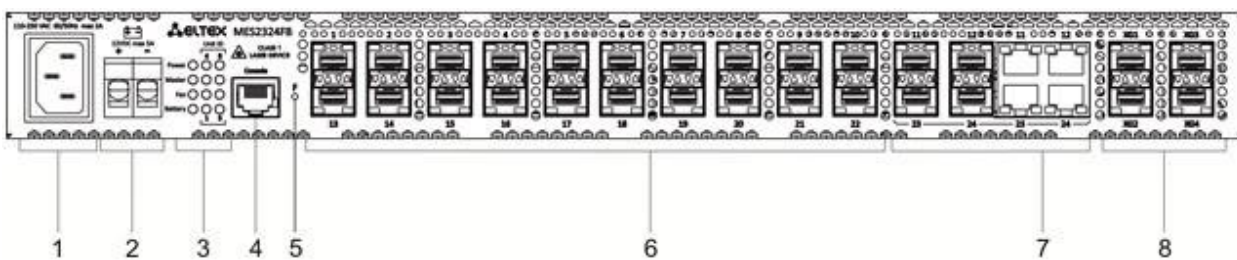

Рисунок 14 — Передняя панель MES2348B

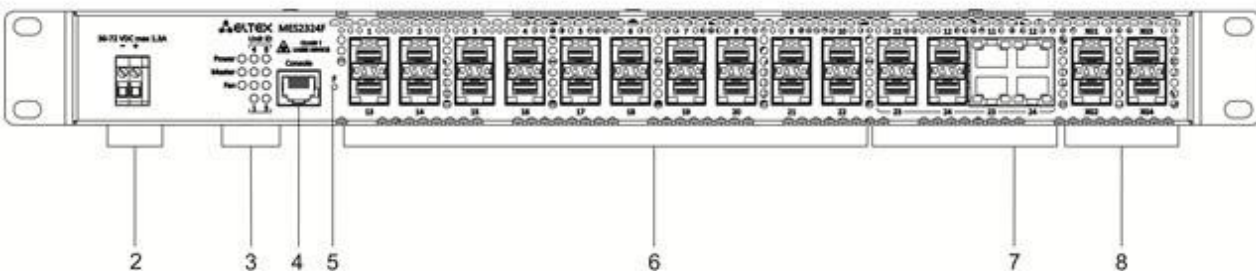

Рисунок 15 — Передняя панель MES2328I

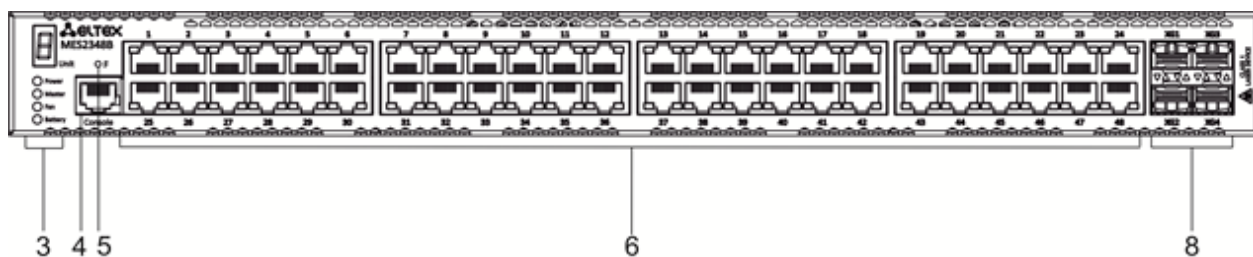

Рисунок 16 — Передняя панель MES3348

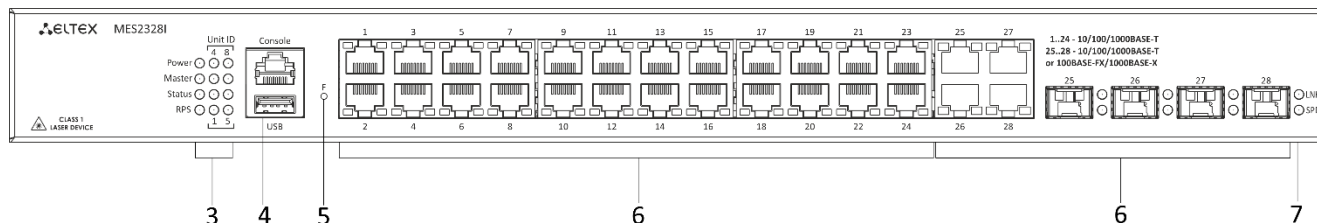

Рисунок 17 — Передняя панель MES3348F

В таблице 14 приведен перечень разъемов, светодиодных индикаторов и органов управления, расположенных на передней панели коммутаторов MES2324B, MES2324FB, MES2324F DC, MES2328I, MES2348B, MES3348, MES3348F.

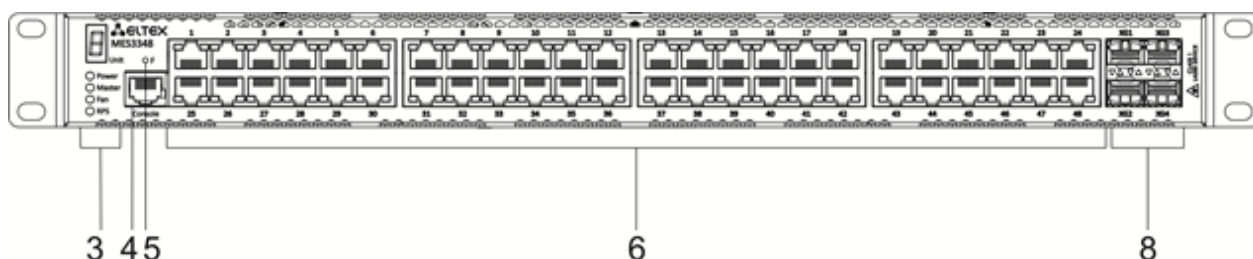
Таблица 14 — Описание разъемов, индикаторов и органов управления передней панели MES2324B, MES2324FB, MES2324F DC¹, MES2328I, MES2348B, MES3348, MES3348F

№	Элемент передней панели	Описание
1	~110–250VAC, 60/50Hz max 2A	Разъем для подключения к источнику электропитания переменного тока.

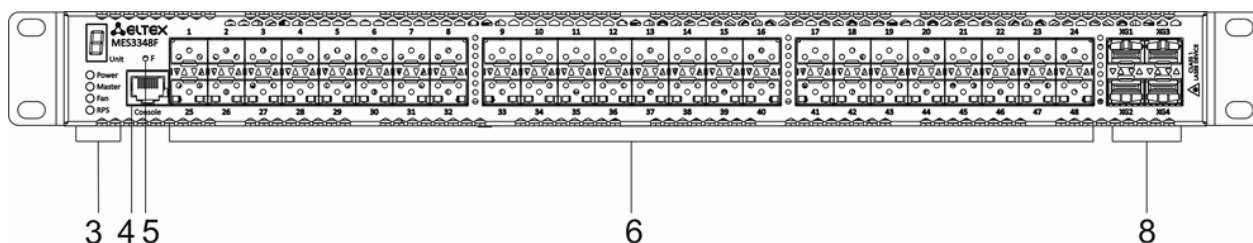
¹ Коммутаторы MES2324, MES2324B, MES2324F DC, MES2324FB могут быть оснащены портом OOB (порт (out-of-band) 10/100/1000BASE-T (RJ-45) для удаленного управления устройством. Управление осуществляется по сети, отдельно с каналом передачи данных).

	48 (45 ~ 57) VDC	Разъем для подключения к источнику электропитания постоянного тока.	
2	12VDC max 3A	Клеммы для подключения аккумуляторной батареи 12V.	
3	Unit ID	Индикатор номера устройства в стеке.	
	Power	Индикатор питания устройства.	
	Master	Индикатор режима работы устройства (ведущий/ведомый).	
	Fan	Индикатор работы вентиляторов.	
	Status	Индикатор состояния устройства.	
	Battery	Индикатор состояния батареи.	
	RPS	Индикатор резервного электропитания.	
4	Console	Консольный порт для локального управления устройством.	
	USB	Порт USB (только для MES2328I).	
5	F	Функциональная кнопка для перезагрузки устройства и сброса к заводским настройкам: - при нажатии на кнопку длительностью менее 10 с происходит перезагрузка устройства; - при нажатии на кнопку длительностью более 10 с происходит сброс настроек устройства до заводской конфигурации.	
6	[1-24]	MES2324B	Порты 10/100/1000BASE-T (RJ-45).
		MES2324FB MES2324F	Слоты для установки трансиверов 1G SFP.
	[11-12, 23-24]	MES2324FB	Комбо-порты 10/100/1000BASE-T (RJ-45)/1000BASE-X.
	[25-28]	MES2328I	Комбо-порты 10/100/1000BASE-T/1000BASE-X/100BASE-FX
	[1-48]	MES2348B MES3348	Порты 10/100/1000BASE-T (RJ-45).
MES3348F		Слоты для установки трансиверов 1G SFP.	
7	Link/Speed	Световая индикация состояния оптических интерфейсов.	
8	XG1, XG2 XG3, XG4	Слоты для установки трансиверов 10GSFP+/1GSFP.	



Рисунок 18 — Передняя панель MES2308



Рисунок 19 — Передняя панель MES2308P AC

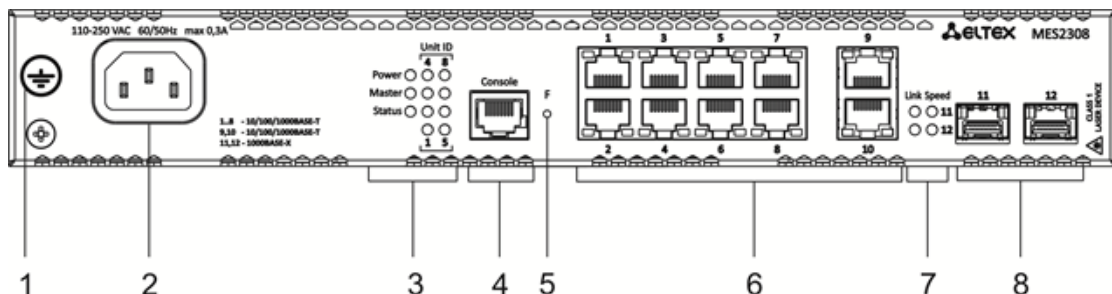

Рисунок 20 — Передняя панель MES2308P DC

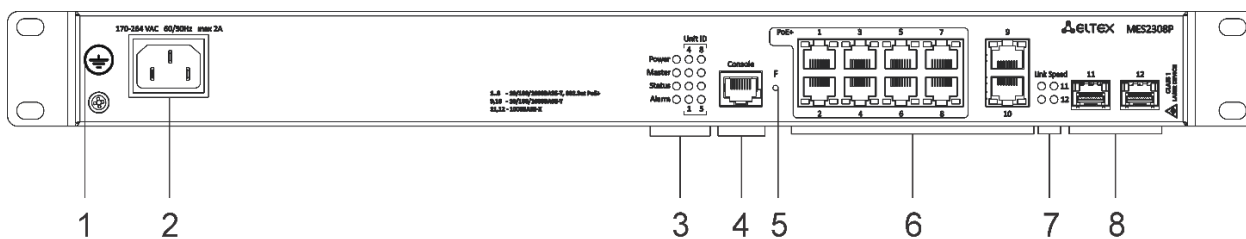

Рисунок 21 — Передняя панель MES2308R

В таблице 15 приведен перечень разъемов, светодиодных индикаторов и органов управления, расположенных на передней панели коммутаторов MES2308, MES2308P AC, MES2308P DC, MES2308R.

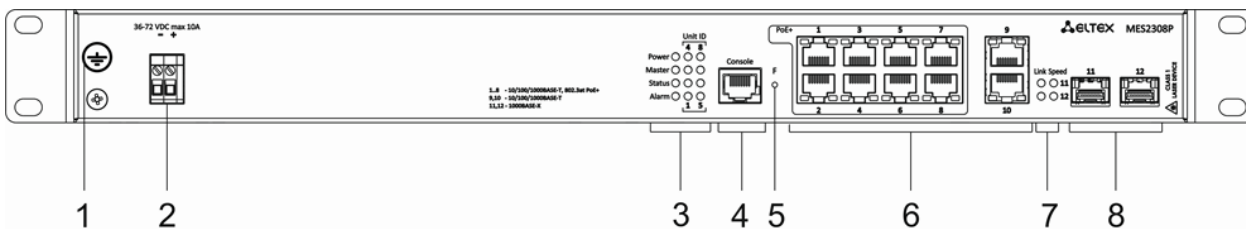
Таблица 15 — Описание разъемов, индикаторов и органов управления передней панели MES2308, MES2308P AC, MES2308P DC, MES2308R

№	Элемент передней панели	Описание
1	Клемма заземления 	Клемма для заземления устройства.
2	~110–250VAC, 60/50Hz max 2A	Разъем для подключения к источнику электропитания переменного тока.
	36–72 VDC	Разъем для подключения к источнику электропитания постоянного тока.
3	Unit ID	Индикатор номера устройства в стеке.
	Power	Индикатор питания устройства.
	Master	Индикатор режима работы устройства (ведущий/ведомый).
	Status	Индикатор состояния устройства.
	Alarm	Индикатор аварии.
4	Console	Консольный порт для локального управления устройством.

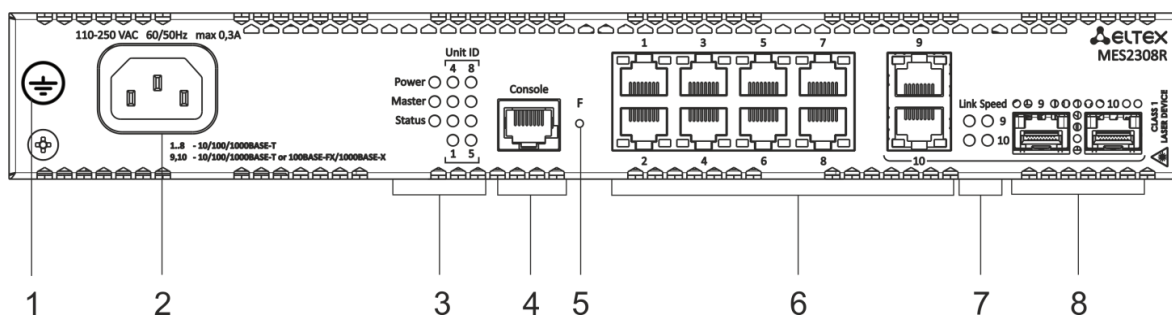
5	F	Функциональная кнопка для перезагрузки устройства и сброса к заводским настройкам: - при нажатии на кнопку длительностью менее 10 с происходит перезагрузка устройства; - при нажатии на кнопку длительностью более 10 с происходит сброс настроек устройства до заводской конфигурации.
6	[1-10]	10 портов 10/100/1000BASE-T (RJ-45).
7	Link/Speed	Световая индикация состояния оптических интерфейсов.
8	[11,12], [9, 10]	Слоты для установки трансиверов 1G SFP.



Рисунок 22 — Передняя панель MES3508

В таблицах 16, 17, 18 приведен перечень разъемов, светодиодных индикаторов и органов управления, расположенных на передней панели коммутаторов MES3508, MES3510, MES3510P.

Таблица 16 — Описание разъемов, индикаторов и органов управления передней панели MES3508

№	Элемент передней панели	Описание
1	[1-8]	8 портов 10/100/1000BASE-T (RJ-45).
2	9,10	Комбо-порты 10/100/1000BASE-T (RJ-45)/1000BASE-X.
3	PWR1, PWR2	Индикаторы питания устройства.
	Temp	Индикатор температуры.
4	F	Функциональная кнопка для перезагрузки устройства и сброса к заводским настройкам: - при нажатии на кнопку длительностью менее 10 с происходит перезагрузка устройства; - при нажатии на кнопку длительностью более 10 с происходит сброс настроек устройства до заводской конфигурации.
5	Console	Консольный порт для локального управления устройством.

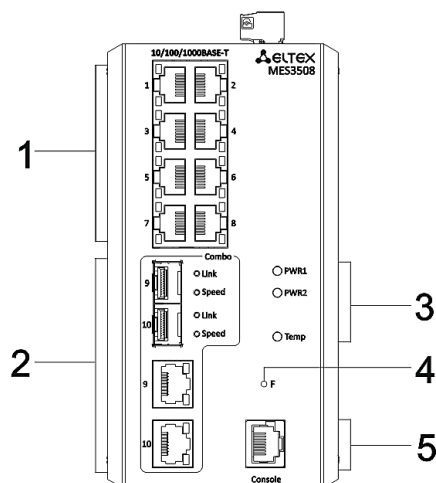

Рисунок 23 — Передняя панель MES3508P

Таблица 17 — Описание разъемов, индикаторов и органов управления передней панели MES3508P

№	Элемент передней панели	Описание
1	[1-8]	8 портов 10/100/1000BASE-T (RJ-45).
2	[1-8]	Световая индикация PoE.
3	9,10	Комбо-порты 10/100/1000BASE-T (RJ-45)/1000BASE-X.
4	PWR1, PWR2	Индикаторы питания устройства.
	Alarm	Индикатор аварии.
	Temp	Индикатор температуры.
5	F	Функциональная кнопка для перезагрузки устройства и сброса к заводским настройкам: - при нажатии на кнопку длительностью менее 10 с происходит перезагрузка устройства; - при нажатии на кнопку длительностью более 10 с происходит сброс настроек устройства до заводской конфигурации.
6	Console	Консольный порт для локального управления устройством.

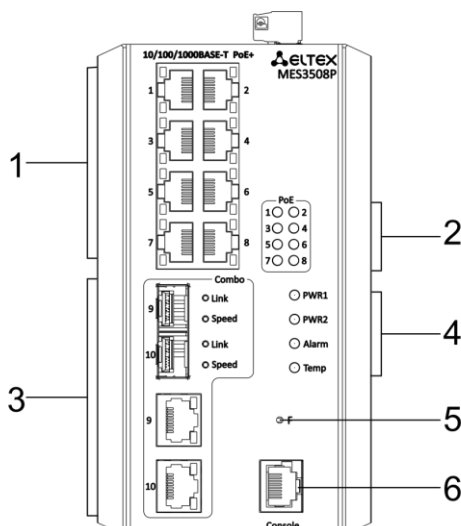

Рисунок 24 — Передняя панель MES3510P

Таблица 18 — Описание разъемов, индикаторов и органов управления передней панели MES3510P

№	Элемент передней панели	Описание
1	[1-8]	8 портов 10/100/1000BASE-T (RJ-45).
2	[1-8]	Световая индикация PoE.
3	9, 10, 11, 12	100/1000BASE-FX/1000BASE-X (SFP).
4	PWR1, PWR2	Индикаторы питания устройства.
	Alarm	Индикатор аварии.
	Temp	Индикатор температуры.
5	F	Функциональная кнопка для перезагрузки устройства и сброса к заводским настройкам: - при нажатии на кнопку длительностью менее 10 с происходит перезагрузка устройства; - при нажатии на кнопку длительностью более 10 с происходит сброс настроек устройства до заводской конфигурации.
6	Console	Консольный порт для локального управления устройством.

2.4.2 Задняя и верхняя панели устройства

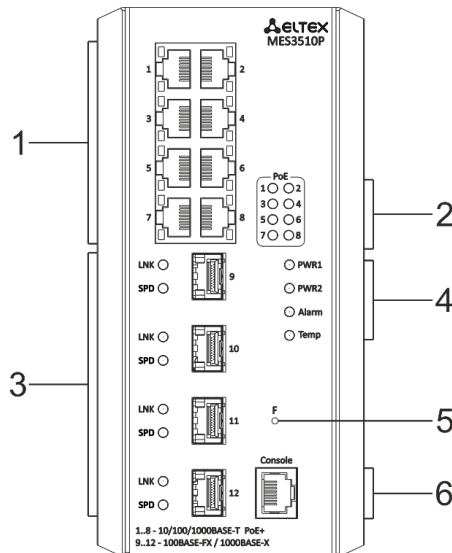
Внешний вид задней панели коммутаторов MES5324 приведен на рисунке 25.



Рисунок 25 — Задняя панель MES5324

В таблице 19 приведен перечень разъемов, расположенных на задней панели коммутатора MES5324.

Таблица 19 — Описание разъемов задней панели коммутатора MES5324

№	Элемент задней панели	Описание
1	Клемма заземления	Клемма для заземления устройства.
2	Съемные вентиляторы	Съемные вентиляционные модули с возможностью горячей замены.
3	48VDC	Разъем резервного блока питания для подключения к источнику электропитания постоянного тока.
4	~220 VAC 50 Hz max 1A	Разъем основного блока питания для подключения к источнику электропитания переменного тока.

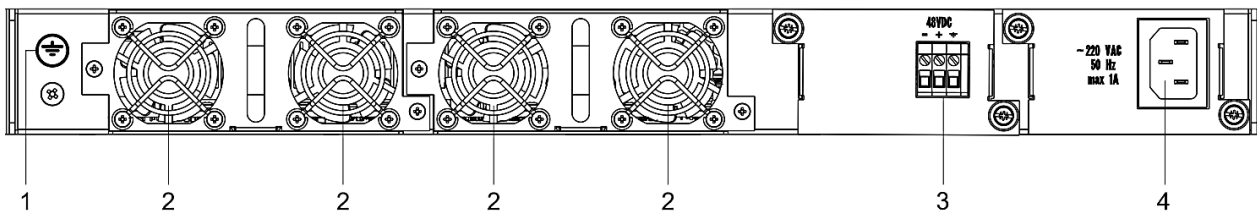
Внешний вид задних панелей коммутаторов серии MES33xx приведен на рисунках 26–29.



Рисунок 26 — Задняя панель MES3308F



Рисунок 27 — Задняя панель MES3316F

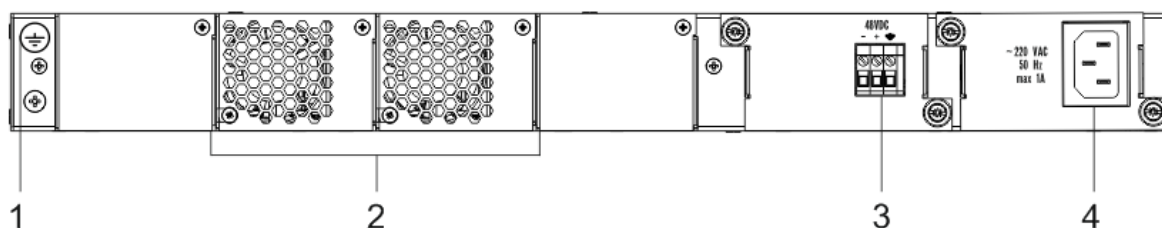

Рисунок 28 — Задняя панель MES3324F, MES3348F, MES3324

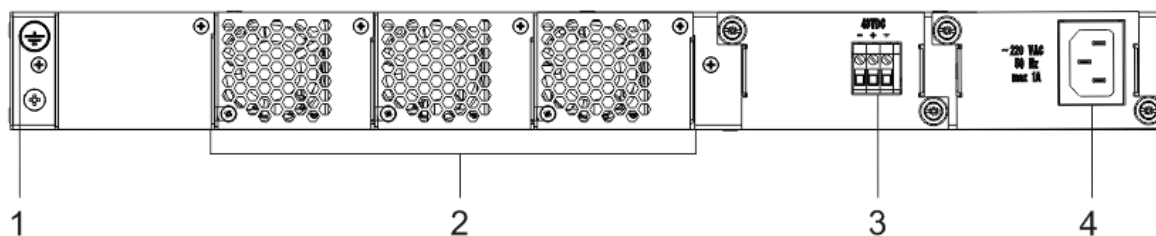

Рисунок 29 — Задняя панель MES3348

Таблица 20 — Описание разъемов задней панели коммутаторов серии MES33xx

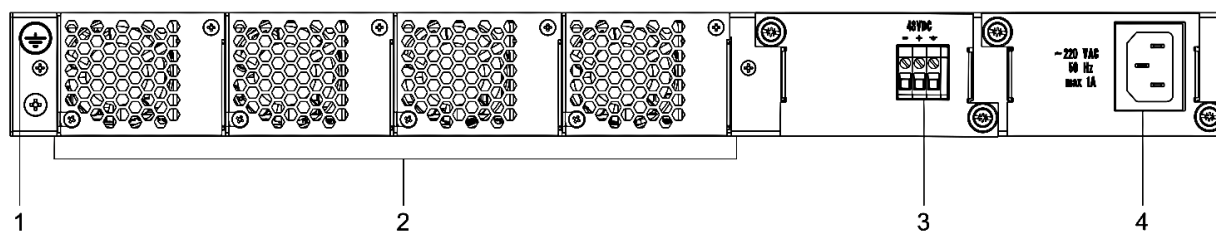
№	Элемент задней панели	Описание
1	Клемма заземления	Клемма для заземления устройства.
2	Съемные вентиляторы	Съемные вентиляционные модули с возможностью горячей замены.
3	48VDC	Разъем резервного блока питания для подключения к источнику электропитания постоянного тока.
4	~220 VAC 50 Hz max 1A	Разъем основного блока питания для подключения к источнику электропитания переменного тока.

Внешний вид задней панели коммутаторов серии MES23xx приведен на рисунках 30–34.

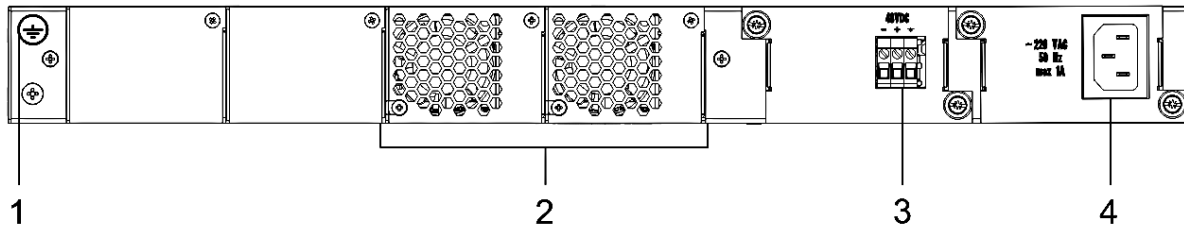

Рисунок 30 — Задняя панель MES2324, MES2324B



Рисунок 31 — Задняя панель MES2324P

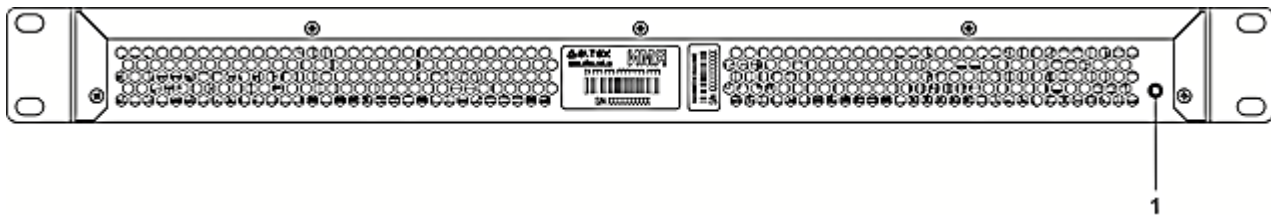

Рисунок 32 — Задняя панель MES2324P ACW

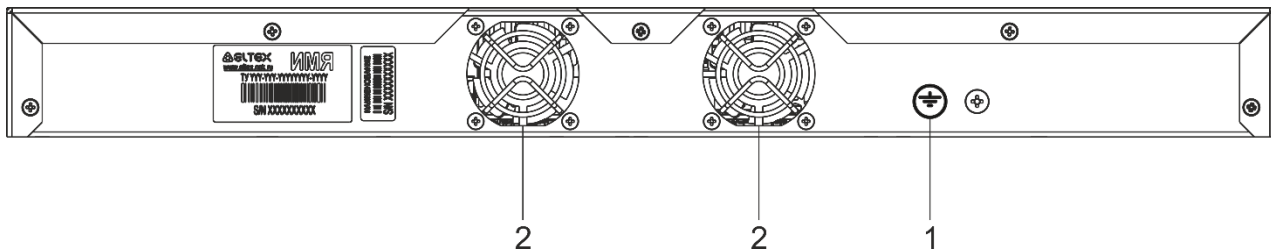

Рисунок 33 — Задняя панель MES2324F DC, MES2324FB

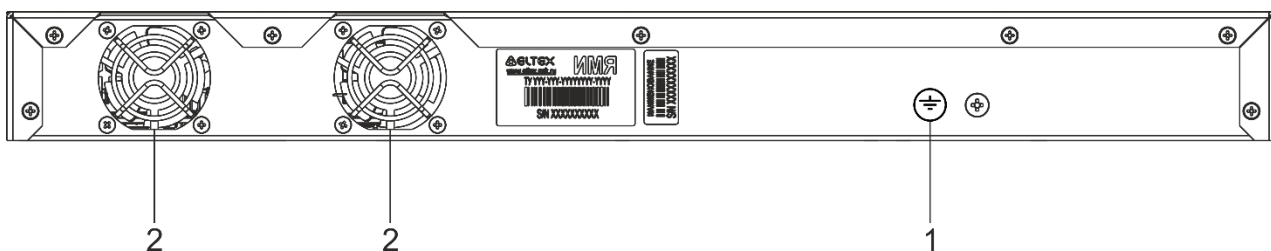

Рисунок 34 — Задняя панель MES2348B

Таблица 21 — Описание разъемов задней панели коммутаторов MES2324F DC, MES2324FB, MES2348B

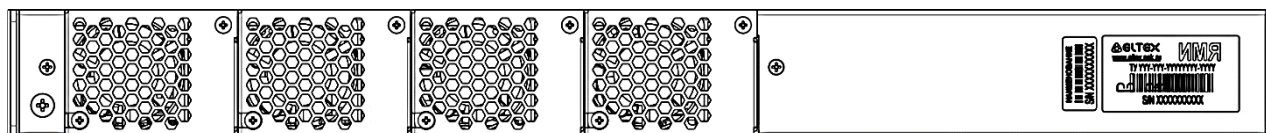
№	Элемент задней панели	Описание
1	Клемма заземления	Клемма для заземления устройства.
2		Вентиляторы.
3	12VDC max 5A	Клеммы для подключения аккумуляторной батареи 12V.
4	~110–250VAC, 60/50Hz max 2A	Разъем для подключения к источнику электропитания переменного тока.

Внешний вид задней панели коммутатора MES2348P приведен на рисунке 35.

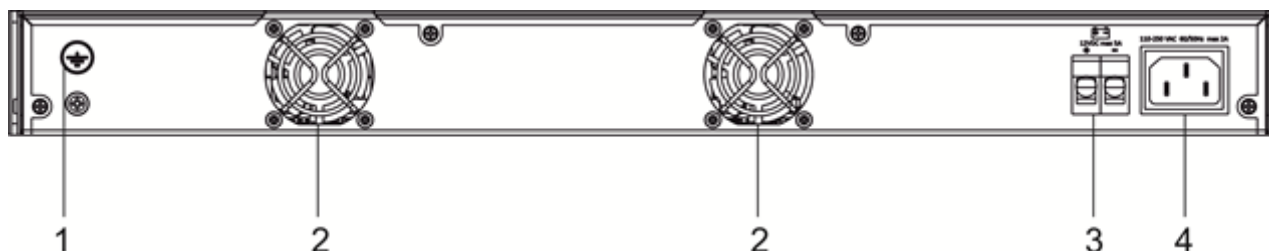

Рисунок 35 — Задняя панель MES2348P

В таблице 22 приведен перечень разъемов, расположенных на задней панели коммутатора MES2348P.

Таблица 22 — Описание разъемов задней панели коммутатора MES2348P

№	Элемент задней панели	Описание
1	Съемные вентиляторы	Съемные вентиляционные модули с возможностью горячей замены.
2	Клемма заземления	Клемма для заземления устройства.
3	~100–240VAC, 60/50Hz max 10A	Разъем резервного блока питания для подключения к источнику электропитания переменного тока.
4	~100–240VAC, 60/50Hz max 10A	Разъем основного блока питания для подключения к источнику электропитания переменного тока.

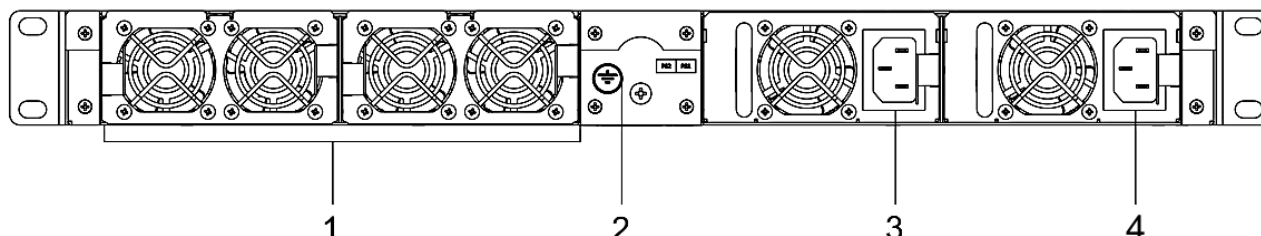
Внешний вид задней панели коммутаторов серии MES2308x приведен на рисунке 36.



Рисунок 36 — Задняя панель MES2308, MES2308P AC, MES2308P DC, MES2308R

Внешний вид задней панели коммутатора MES2328I приведен на рисунке 37.

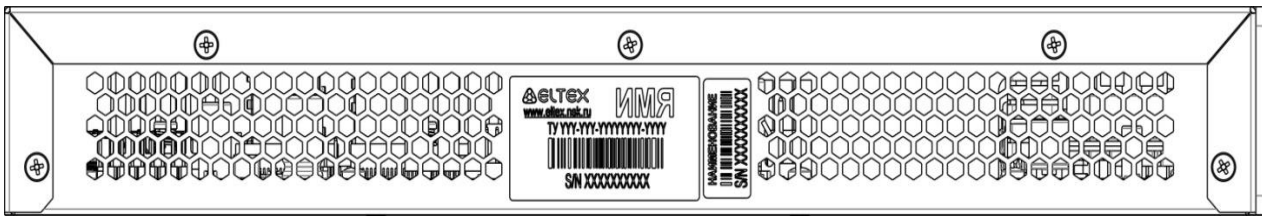

Рисунок 37 — Задняя панель MES2328I

Внешний вид верхней панели коммутаторов MES3508, MES3508P и MES3510P приведен на рисунке 38.

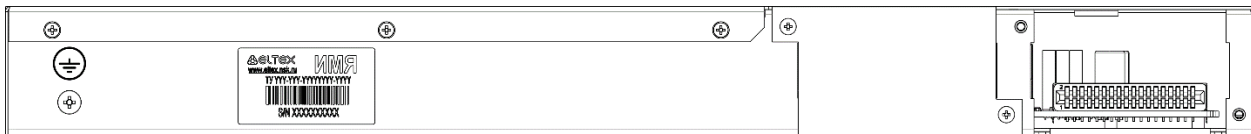

Рисунок 38 — Верхняя панель MES3508, MES3508P, MES3510P

Таблица 23 — Описание разъемов верхней панели коммутаторов MES3508, MES3508P, MES3510P

№	Элемент задней панели	Описание
1	Клемма заземления	Клемма для заземления устройства.
2	48 (20 ~ 75) VDC (для MES3508) 48 (45 ~ 57) VDC (для MES3508P и MES3510P)	Разъемы для подключения к источникам электропитания постоянного тока.
3	12VDC max 5A	Релейный выход аварийной сигнализации: 1 A 24 V DC.

2.4.3 Боковые панели устройства

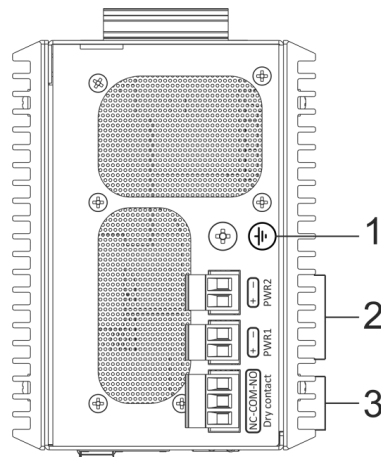

Рисунок 39 — Правая боковая панель Ethernet-коммутаторов



Рисунок 40 — Левая боковая панель Ethernet-коммутаторов

На боковых панелях устройства расположены вентиляционные решетки, которые служат для отвода тепла. Не закрывайте вентиляционные отверстия посторонними предметами. Это может привести к перегреву компонентов устройства и вызвать нарушения в его работе. Рекомендации по установке устройства расположены в разделе «Установка и подключение».

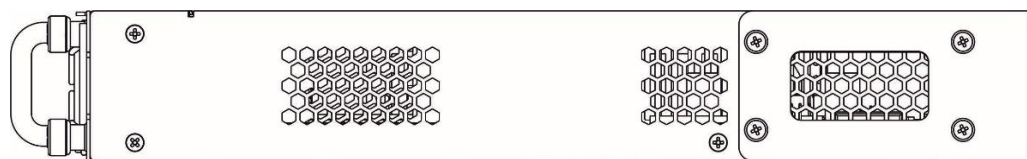
2.4.4 Световая индикация

Состояние интерфейсов Ethernet индицируется двумя светодиодными индикаторами, *LINK/ACT* зеленого цвета и *SPEED* янтарного цвета. Расположение светодиодов показано на рисунках 41, 42, 43.

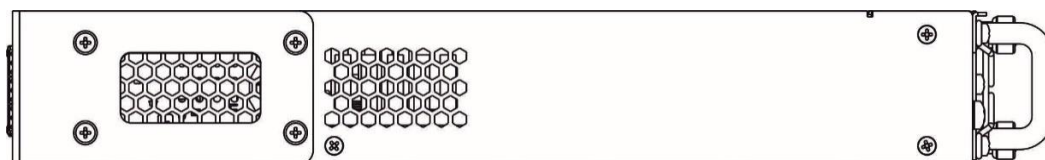

Рисунок 41 — Внешний вид разъема с QSFP+-трансиверами



Рисунок 42 — Внешний вид разъема SFP/SFP+

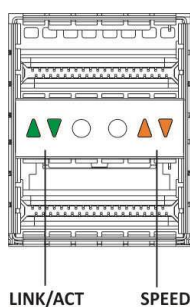

Рисунок 43 — Внешний вид разъема RJ-45

Таблица 24 — Световая индикация состояния интерфейсов QSFP+

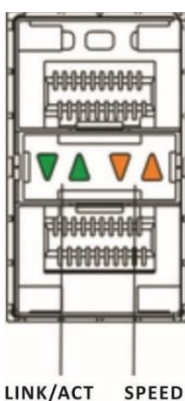
<i>Свечение индикатора SPEED</i>	<i>Свечение индикатора LINK/ACT</i>	<i>Состояние интерфейса</i>
Выключен	Выключен	Порт выключен или соединение не установлено
Горит постоянно	Горит постоянно	Установлено соединение на скорости 40 Гбит/с
Горит постоянно	Мигание	Идет передача данных

Таблица 25 — Световая индикация состояния интерфейсов SFP+

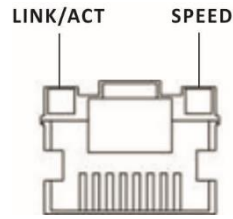
<i>Свечение индикатора SPEED</i>	<i>Свечение индикатора LINK/ACT</i>	<i>Состояние интерфейса</i>
Выключен	Выключен	Порт выключен или соединение не установлено
Выключен	Горит постоянно	Установлено соединение на скорости 1 Гбит/с
Горит постоянно	Горит постоянно	Установлено соединение на скорости 10 Гбит/с
–	Мигание	Идет передача данных

Таблица 26 — Световая индикация состояния интерфейсов SFP

<i>Свечение индикатора SPEED</i>	<i>Свечение индикатора LINK/ACT</i>	<i>Состояние интерфейса</i>
Выключен	Выключен	Порт выключен или соединение не установлено
Выключен	Горит постоянно	Установлено соединение на скорости 100 Мбит/с
Горит постоянно	Горит постоянно	Установлено соединение на скорости 1 Гбит/с
–	Мигание	Идет передача данных

Таблица 27 — Световая индикация состояния Ethernet-портов 10/100/1000BASE-T

<i>Свечение индикатора SPEED</i>	<i>Свечение индикатора LINK/ACT</i>	<i>Состояние интерфейса</i>
Выключен	Выключен	Порт выключен или соединение не установлено
Выключен	Горит постоянно	Установлено соединение на скорости 10 Мбит/с или 100 Мбит/с
Горит постоянно	Горит постоянно	Установлено соединение на скорости 1000 Мбит/с
–	Мигание	Идет передача данных

Индикатор *Unit ID* (1-8) служит для обозначения номера устройства в стеке.

Системные индикаторы (Power, Master, Fan, RPS) служат для определения состояния работы узлов коммутаторов.

Таблица 28 — Световая индикация системных индикаторов

Название индикатора	Функция индикатора	Состояние индикатора		Состояние устройства
Power	Состояние источников питания	Выключен		Питание выключено
		Зеленый, горит постоянно		Питание включено, нормальная работа устройства
		MES3348 MES3348F MES5324	Оранжевый	Отсутствие первичного питания основного источника (при питании устройства от резервного источника)
		MES2308 MES2308R MES2308P MES2324 MES2324B MES2324F DC MES2324FB MES2324P	Красный	Авария вторичного источника
		MES2328I MES3308F MES3316F MES3324 MES3324F	Красный	Отсутствие первичного питания основного источника (при питании устройства от резервного источника) или авария вторичного источника
		Зеленый, мерцает		Самотестирование устройства при старте (POST)
Master	Признак ведущего устройства при работе в стеке	Зеленый, горит постоянно		Устройство является «мастером» в стеке
		Выключен		Устройство не является «мастером» в стеке
Fan	Состояние вентилятора охлаждения	Зеленый, горит постоянно		Все вентиляторы исправны
		Красный, горит постоянно		Отказ одного или более вентиляторов
Status	Индикатор состояния устройства	Зеленый, горит постоянно		Нормальная работа устройства
		Красный, горит постоянно		Отказ одного или более вентиляторов, высокая температура на одном из термодатчиков или авария PoE (MES2348P)
		Красный-зеленый, мигает		Загрузка устройства. Не назначен IP-адрес ни на один из интерфейсов, либо в стеке не обнаружен мастер (MES2324, MES2324FB, MES2324F DC)
PoE	Индикатор состояния PoE-портов	Зеленый, горит постоянно		Подключен потребитель PoE (горит индикатор, соответствующий порту)
		Выключен		Потребители PoE не подключены
RPS	Режим работы резервного	Зеленый, горит постоянно		Резервный источник подключен и работает нормально

	источника питания	Красный, горит постоянно	Отсутствие первичного питания резервного источника или его неисправность
		Выключен	Резервный источник не подключен
<i>Battery</i> (MES2324B, MES2324FB, MES2348B)	Индикатор состояния аккумуляторной батареи	Зеленый, горит постоянно	АКБ подключена, питание в норме
		Зеленый, мигает	АКБ заряжается
		Красный-зелёный, мигает	Основное питание отключено, АКБ разряжается
		Красный, мигает	Низкий уровень заряда АКБ
		Выключен	АКБ отключена
		Красный, горит постоянно	Авария РТБ (расцепителя тока батареи)
<i>PS1, PS2</i> (MES2348P)	Индикатор состояния блоков питания	Зеленый, горит постоянно	Блок питания установлен в слот, питание включено
		Красный, горит постоянно	Блок питания установлен в слот, но питание отключено; блок питания установлен в слот, питание включено, но есть неисправность
		Выключен	Блок питания не установлен в слот
<i>Alarm</i>	Световая индикация системных индикаторов	Красный-зелёный, мигает	Нагрузка PoE выше настройки usage-threshold
		Красный, горит постоянно	Критическая ошибка в работе PoE, приведшая к отключению PoE на всех портах либо отказ одного или более вентиляторов
		Выключен	Нагрузка PoE ниже настройки usage-threshold
<i>PWR1</i> (MES3508, MES3508P, MES3510P)	Индикатор состояния питания устройства	Зеленый, горит постоянно	Питание подано на ввод PWR1
<i>PWR2</i> (MES3508, MES3508P, MES3510P)		Выключен	Питание на ввод PWR1 не подано
		Зеленый, горит постоянно	Питание подано на ввод PWR2
		Выключен	Питание на ввод PWR2 не подано
<i>Temp</i> (MES3508, MES3508P, MES3510P)	Индикатор температуры	Красный, горит постоянно	Перегрев устройства
		Выключен	Нормальная работа, перегрева нет

2.5 Комплект поставки

В базовый комплект поставки входят:

- Ethernet-коммутатор;
- Комплект крепежа в стойку;
- Шнур питания Евровилка-C13, 1.8м (только для MES2308, MES2308R, MES2308P AC, MES2324 AC, MES2324B, MES2324P AC, MES2324P ACW, MES2324FB, MES2348B);
- Шнур питания ПВС 2×1.5, 2м (только для моделей MES2308P DC, MES2324 DC, MES2324B, MES2324F DC, MES2324FB, MES2324P DC, MES2348B, MES3508, MES3508P, MES3510P);

- Разъем кабельной части 2EDGK-5.08-02P-14-00AH — 2 шт. (только для MES3508, MES3508P, MES3510P);
- Разъем кабельной части 2EDGK-5.08-03P-14-00AH — 1 шт. (только для MES3508, MES3508P, MES3510P);
- Памятка о документации;
- Сертификат соответствия;
- Паспорт.

По запросу в комплект поставки опционально могут быть включены:

- Руководство по эксплуатации на CD-диске;
- Консольный кабель;
- Модуль питания PM160-220/12 (для MES2328I, MES3308F, MES3316F, MES3324(F), MES3348(F), MES5324), PM165-220/12 (для MES2328I, MES3308F, MES3316F, MES3324(F), MES3348(F), MES5324), PM65-220/12 (для MES2328I, MES3308F, MES3316F, MES3324(F), MES3348) или PM950-220/56 (для MES2348P);
- Шнур питания Евровилка-C13, 1.8м (в случае комплектации модулем питания PM160-220/12, PM165-220/12, PM65-220/12 или PM950-220/56);
- Модуль питания PM100-48/12 (для MES2328I, MES3308F, MES3316F, MES3324(F), MES3348(F), MES5324) или PM950-48/56 (для MES2348P);
- Шнур питания ПВС 2×1.5, 2м (в случае комплектации модулем питания PM100-48/12);
- SFP/SFP+/QSFP+-трансиверы.

3 УСТАНОВКА И ПОДКЛЮЧЕНИЕ

В данном разделе описаны процедуры установки оборудования в стойку и подключения к питающей сети.

3.1 Крепление кронштейнов

В комплект поставки устройства входят кронштейны для установки в стойку и винты для крепления кронштейнов к корпусу устройства. Для установки кронштейнов:



Рисунок 44 — Крепление кронштейнов

1. При наличии транспортного винта удалите его перед началом установки.
2. Совместите четыре отверстия для винтов на кронштейне с такими же отверстиями на боковой панели устройства.
3. С помощью отвертки прикрепите кронштейн винтами к корпусу.
4. Повторите действия 1, 2 для второго кронштейна.

3.2 Установка устройства в стойку (кроме MES3508, MES3508P, MES3510P)

Устройства устанавливаются в стойки глубиной от 600 до 1000 мм. Для установки устройства в стойку:

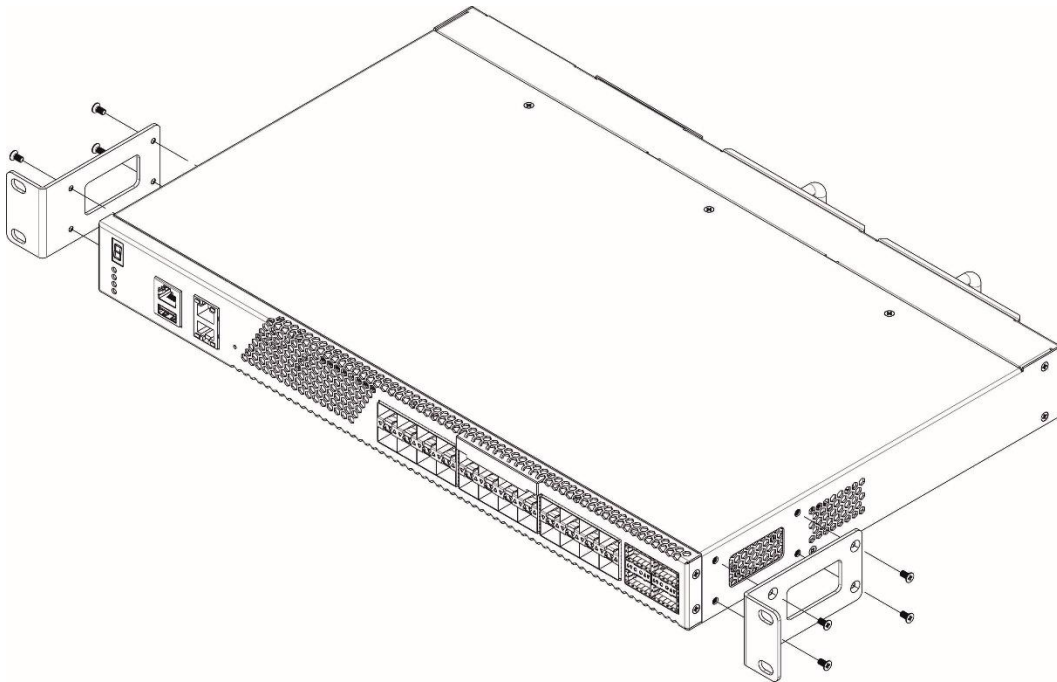
1. Приложите устройство к вертикальным направляющим стойки.
2. Совместите отверстия кронштейнов с отверстиями на направляющих стойки. Используйте отверстия в направляющих на одном уровне с обеих сторон стойки, для того чтобы устройство располагалось горизонтально.
3. С помощью отвертки прикрепите коммутатор к стойке винтами.



Рисунок 45 — Установка устройства в стойку

На рисунке 46 приведен пример размещения коммутаторов MES5324 в стойке.



Рисунок 46 — Размещение коммутаторов MES5324 в стойке

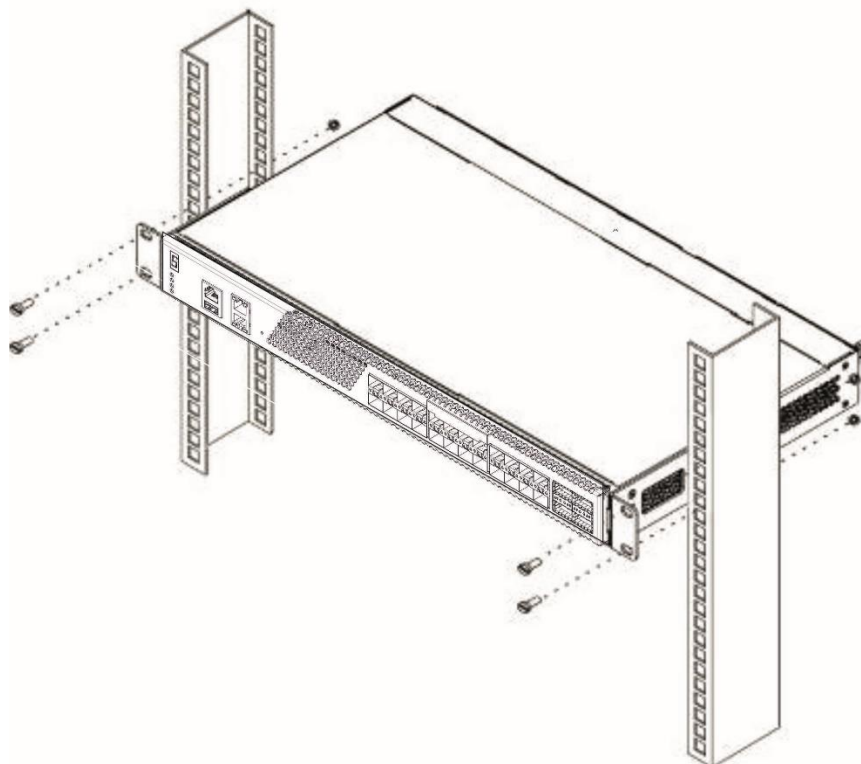

Не закрывайте вентиляционные отверстия, а также вентиляторы, расположенные на задней панели, посторонними предметами во избежание перегрева компонентов коммутатора и нарушения его работы.

3.3 Установка на DIN-рейку и демонтаж устройств MES3508, MES3508P, MES3510P



Устройство размещается вертикально, так как боковые панели обеспечивают теплоотвод. Установка устройства возможна на DIN-рейку стандарты IEC60715, поддерживаются только профили TS35×7,5 и TS35×15.

Установка устройства на DIN-рейку:

1. Наклонить корпус устройства верхней частью от себя и соединить с DIN-рейкой таким образом, чтобы ее верхняя кромка оказалась за проволочной пружиной крепления. Надавить на корпус устройства сверху, как представлено на рисунке ниже.



Рисунок 47 — Первый этап инсталляции MES на DIN-рейку

2. Не снимая давления, прижать нижнюю часть корпуса устройства к DIN-рейке до защелкивания, как показано на рисунке ниже



Рисунок 48 — Второй этап инсталляции MES на DIN-рейку

Демонтаж устройства с DIN-рейки:

1. Надавить на корпус устройства сверху.
2. Не снимая давления, потянуть нижнюю часть устройства на себя.
3. Приподняв корпус, снять устройство с DIN-рейки.

Подключение промышленных коммутаторов MES3508, MES3508P, MES3510P к блоку питания DRS-270-56

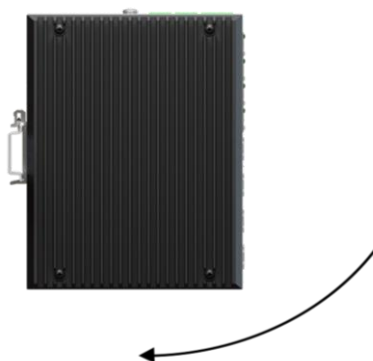
1. Убедиться, что питание 230 В отключено от блока питания DRS-270-56.
2. Соединить кабелем отрицательный полюс блока питания и отрицательный полюс коммутатора через клеммные колодки.
3. Аналогичным образом соединить положительные полюсы.
4. Надежно затянуть винты на клеммных колодках и установить их в соответствующие разъемы на блоке питания и коммутаторе. Результат представлен на рисунке ниже.



Рисунок 49 — Подключение питания коммутатора от DRS-270-56

5. Подключить кабель питания 230 В к клеммной колодке DRS-270-56 с соблюдением фазы (L), нуля (N) и заземления (\ominus). Надежно затянуть винты на клеммной колодке и установить ее в разъем с маркировкой 110-240V ~ 3A 50-60Hz на блоке питания в соответствии с рисунком ниже.

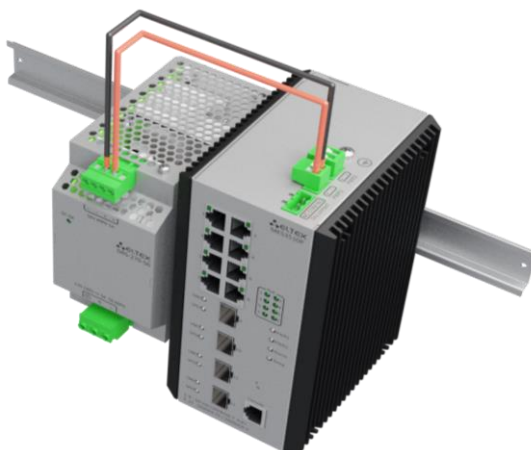

Рисунок 50 — Подключение питания к DRS-270-56

6. Убедиться, что все контакты подключены верно, и между ними исключено замыкание, после чего подать питание на DRS-270-56.

Пример подключения промышленного коммутатора для питания от одного блока DRS-270-56 представлен на рисунке ниже.



Рисунок 51 — Подключение коммутатора для питания от одного блока DRS-270-56

Пример подключения промышленного коммутатора для питания от двух блоков DRS-270-56 представлен на рисунке ниже.

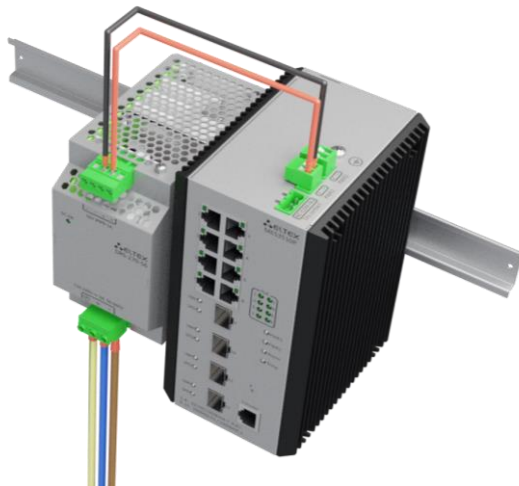

Рисунок 52 — Подключение коммутатора для питания от двух блоков DRS-270-56

3.4 Установка модулей питания

Коммутатор может работать с одним или двумя модулями питания. Установка второго модуля питания необходима в случае использования устройства в условиях, требующих повышенной надежности.

Места для установки модулей питания с электрической точки зрения равноценны. С точки зрения использования устройства модуль питания, находящийся ближе к краю, считается основным, ближе к центру — резервным. Модули питания могут устанавливаться и извлекаться без выключения устройства. При установке или извлечении дополнительного модуля питания коммутатор продолжает работу без перезапуска.

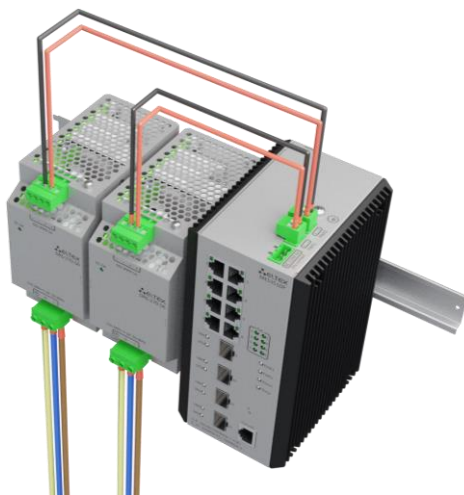

Перед обслуживанием изделия, ремонтом или другими аналогичными действиями отключите изделие от всех источников питания.



Рисунок 53 — Установка модулей питания

Состояние модулей питания может быть проверено по индикации на передней панели коммутатора (см. раздел 2.4.4) или по диагностике, доступной через интерфейсы управления коммутатором.

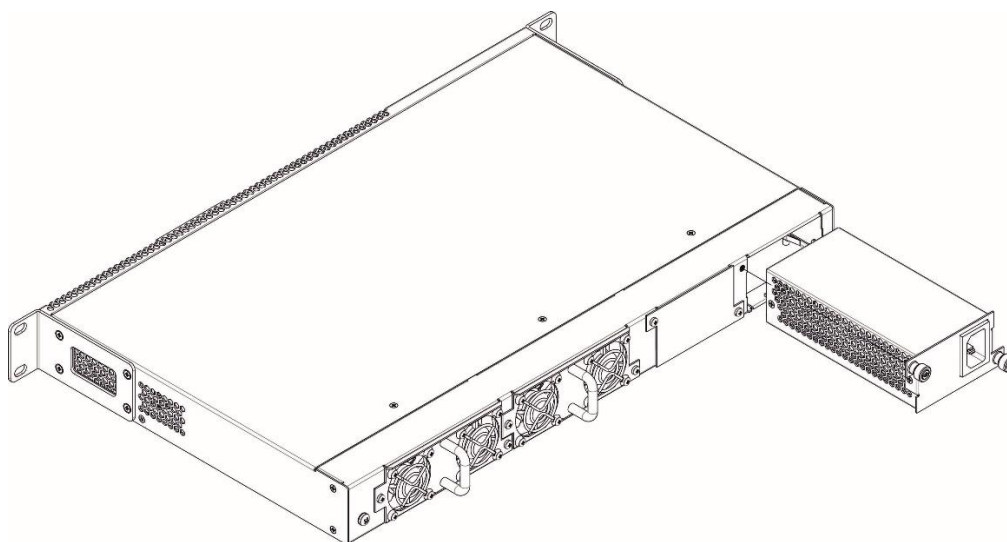

Индикация аварии модуля питания может быть вызвана не только отказом модуля, но и отсутствием первичного питания.

3.5 Подключение питающей сети

1. Прежде чем к устройству будет подключена питающая сеть, необходимо заземлить корпус устройства. Заземление необходимо выполнять изолированным многожильным проводом. Устройство заземления и сечение заземляющего провода должны соответствовать требованиям ПУЭ. Функционального заземления на коммутаторах MES нет, необходимо подключать только защитное, в соответствии с рекомендациями.



Подключение должно осуществляться квалифицированным специалистом.

2. Если предполагается подключение компьютера или иного оборудования к консольному порту коммутатора, это оборудование также должно быть надежно заземлено.
3. Подключите к устройству кабель питания. В зависимости от комплектации устройства, питание может осуществляться от сети переменного тока либо от сети постоянного тока. При подключении сети переменного тока следует использовать кабель, входящий в комплект устройства. При подключении к сети постоянного тока используйте провод сечением не менее 1 мм² и соблюдайте полярность, указанную на блоке питания.



Во избежание возникновения короткого замыкания при подключении к сети постоянного тока рекомендуется произвести зачистку провода на длину 9 мм.



Цепь питания постоянным током должна содержать устройство отключения питания с физическим разъединением соединения (выключатель, разъем, контактор, автоматический выключатель и т.п.).



На устройствах со сменным блоком питания рекомендуется выполнить заземление как корпуса коммутатора, так и блока питания. Это обеспечивает защиту от пробоя на корпус. Заземление блока питания осуществляется подключением трехжильного кабеля в розетку с заземляющим контактом.

4. Включите питание устройства и убедитесь в отсутствии аварий по состоянию индикаторов на передней панели.

3.6 Подключение АКБ к MES2324B, MES2324FB, MES2348B

Подключение АКБ осуществляется медным проводом сечением не менее 1,5 мм². При подключении АКБ необходимо соблюдать полярность.

Ёмкость АКБ не менее 20 Ah.



Рисунок 54 — Подключение АКБ к устройству

3.7 Установка и удаление SFP-трансиверов

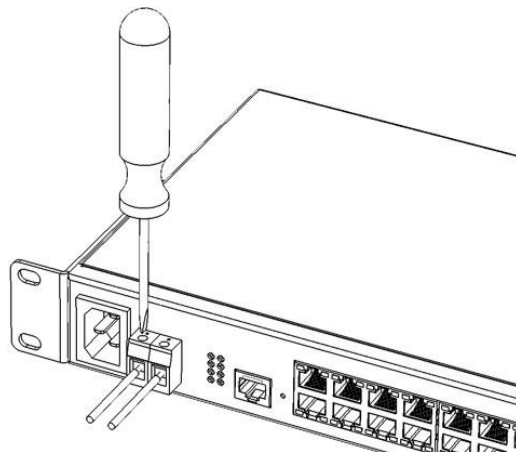

Установка оптических модулей может производиться как при выключенном, так и при включенном устройстве.

1. Вставьте верхний SFP-модуль в слот открытой частью разъема вниз, а нижний SFP-модуль открытой частью разъема вверх.



Рисунок 55 — Установка SFP-трансиверов

2. Надавите на модуль. Когда он встанет на место, вы услышите характерный щелчок.

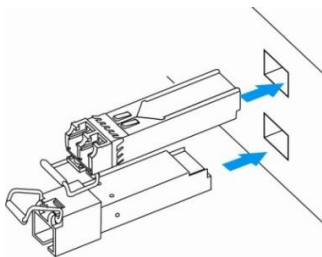

Рисунок 476 — Установленные SFP-трансиверы

Для удаления трансивера:

1. Откройте защелку модуля.

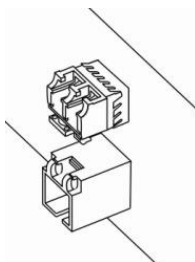

Рисунок 487 — Открытие защелки SFP-трансиверов

2. Извлеките модуль из слота.

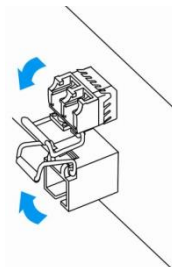

Рисунок 498 — Извлечение SFP-трансиверов

4 НАЧАЛЬНАЯ НАСТРОЙКА КОММУТАТОРА

4.1 Настройка терминала

На компьютере запустить программу эмуляции терминала (HyperTerminal, TeraTerm, Minicom) и произвести следующие настройки:

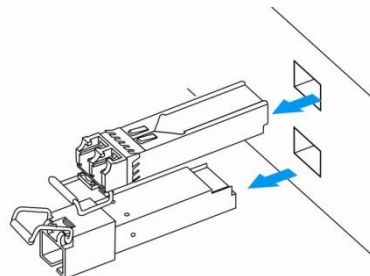
- выбрать соответствующий последовательный порт;
- установить скорость передачи данных — 115200 бод;
- задать формат данных: 8 бит данных, 1 стоповый бит, без контроля четности;
- отключить аппаратное и программное управление потоком данных;
- задать режим эмуляции терминала VT100 (многие терминальные программы используют данный режим эмуляции терминала в качестве режима по умолчанию).

4.2 Включение устройства

Установить соединение консоли коммутатора (порт «console») с разъемом последовательного интерфейса компьютера, на котором установлено программное обеспечение эмуляции терминала.

Включить устройство. При каждом включении коммутатора запускается процедура тестирования системы при включении (POST), которая позволяет определить работоспособность устройства перед загрузкой исполняемой программы в оперативную память (ОЗУ).

Отображение хода выполнения процедуры POST на коммутаторах MES5324:

```

BootROM 1.20
Booting from SPI flash
General initialization - Version: 1.0.0
High speed PHY - Version: 2.1.5 (COM-PHY-V20)
Update Device ID PEX0784611AB
Update Device ID PEX1784611AB
Update Device ID PEX2784611AB
Update Device ID PEX3784611AB
Update Device ID PEX4784611AB
Update Device ID PEX5784611AB
Update Device ID PEX6784611AB
Update Device ID PEX7784611AB
Update Device ID PEX8784611AB
Update PEX Device ID 0x78460
High speed PHY - Ended Successfully
DDR3 Training Sequence - Ver 5.3.0
DDR3 Training Sequence - Number of DIMMs detected: 1
DDR3 Training Sequence - Run with PBS.
DDR3 Training Sequence - Ended Successfully
BootROM: Image checksum verification PASSED
Starting U-Boot. Press ctrl+shift+6 to enable debug mode.

U-Boot 2011.12 (Feb 01 2016 - 14:45:42) Eltex version: v2011.12 2013_Q3.0 4.0.1

Loading system/images/active-image ...

Autoboot in 2 seconds - press RETURN or Esc. to abort and enter prom.
```

Спустя две секунды после завершения процедуры POST начинается автозагрузка программного обеспечения коммутатора. Для выполнения специальных процедур используется меню Startup, войти в которое можно, прервав загрузку нажатием клавиши <Esc> или <Enter> в течение этого времени.

После успешной загрузки коммутатора появится системное приглашение интерфейса командной строки CLI.

```
>lcli

Console baud-rate auto detection is enabled, press Enter twice to complete the
detection process

User Name:
Detected speed: 115200

User Name:admin
Password:***** (admin)

console#
```



Для быстрого вызова справки о доступных командах используйте комбинацию клавиш <Shift> и <?>.

4.3 Загрузочное меню

Для входа в загрузочное меню следует подключиться к устройству через интерфейс RS-232, перезагрузить устройство и в течение двух секунд после завершения процедуры POST нажать <ESC> или <ENTER>:

```
U-Boot 2011.12 (Feb 01 2016 - 14:45:42) Eltex version: v2011.12 2013_Q3.0 4.0.1

Loading system/images/active-image ...

Autoboot in 2 seconds - press RETURN or Esc. to abort and enter prom.
```

Вид загрузочного меню:

```
Startup Menu
[1] Restore Factory Defaults
[2] Boot password
[3] Password Recovery Procedure
[4] Image menu
[5] Back
Enter your choice or press 'ESC' to exit:
```

Таблица 29 — Функции интерфейса загрузочного меню

Функция	Описание
Restore Factory Defaults	Восстановить заводские настройки
Boot password	Установить/удалить пароль на bootrom
Image menu	Выбрать активный образа системного ПО
Password Recovery Procedure	Сбросить настройки аутентификации
Back	Продолжить загрузку

4.4 Режим работы коммутатора

Коммутаторы MES23xx, MES33xx, MES5324 работают в режиме стекирования.



Коммутаторы MES3508, MES3508P и MES3510P не поддерживают режим стекирования.

Стек функционирует как единое устройство и может объединять до 8 коммутаторов одной и той же модели, имеющих следующие роли, определяемые их порядковыми номерами (UID):

- *Master* (UID устройства от 1 до 8), с него происходит управление всеми устройствами в стеке. Роль можно назначить всем устройствам, но активный master при этом будет один, остальные будут функционировать в роли backup.
- *Backup* (UID устройства от 1 до 8) — устройство, подчиняющееся master. Дублирует все настройки, и, в случае выхода управляющего устройства из строя, берет на себя функции управления стеком. Роль можно назначить максимум семи устройствам.
- *Slave* (UID устройства от 1 до 8) — устройство, подчиняющееся master. Не может работать в автономном режиме (если отсутствует master). Роль можно назначить максимум шести устройствам. Допустима корректная работа стека без устройств с данной ролью.



Для корректной работы стека необходим хотя бы один юнит с ролью master и один юнит с ролью backup.



Интерфейсы в режиме стекирования работают только на максимальной скорости интерфейса.

По умолчанию коммутатор находится в роли master, порты XLG (XG) участвуют в передаче данных.

В режиме стекирования MES5324 использует XLG-порты для синхронизации, остальные коммутаторы семейства, кроме MES2308, MES2308P, MES2308R, MES2328I — XG-порты (MES2308, MES2308P, MES2308R и MES2328I используют 1G-порты). При этом указанные порты не участвуют в передаче данных. Возможны две топологии синхронизирующихся устройств — кольцевая и линейная. Для повышения отказоустойчивости стека рекомендуется использовать кольцевую топологию. При использовании линейной топологии в схеме из двух юнитов стековые порты объединяются в LAG, что позволяет повысить пропускную способность канала. При использовании кольцевой топологии один стековый линк блокируется для Broadcast, Multicast, Unknown Unicast-трафика и не блокируется для обученного Unicast-трафика, что позволяет повысить пропускную способность стековых линков.



Для коммутаторов MES2348P, MES2348B, MES3348, MES3348F для объединения в линейной топологии стековых портов в LAG необходимо использовать интерфейсы te1-8/0/1, te1-8/0/4 или te1-8/0/2, te1-8/0/3. При любых других комбинациях стековых портов один из них будет находиться в резерве и иметь статус Standby.

Коммутаторы серий MES23xx, MES33xx и MES53xx поддерживают функционал NSF (Non-Stop Forwarding) в стеке. Данный функционал позволяет минимизировать потери для транзитного немаршрутизируемого трафика в момент передачи мастерства от master к backup.

Принцип работы NSF: в момент, когда backup берет управление на себя и запускает процесс доинициализации до роли master, запускается таймер NSF и фиксируются STP-статусы портов, порты в LACP, членство портов во VLAN, скорость портов и т.д. Остальные настройки применяются на коммутаторе, ставшем master, в реальном времени.

При этом во время процесса NSF изменение статуса портов в STP на стеке полностью игнорируется. Также запрещается выполнение команд просмотра конфигурации (команды “show running-config, show startup-config” в режиме EXEC), изменение состояния портов (команды “shutdown,

по shutdown” в контекстном меню конфигурации интерфейса) и VLAN (команда “vlan 2” в контекстном меню “vlan database”), скорости портов (“negotiation, speed” в контекстном меню конфигурации интерфейса), очистка FDB (“clear mac address-table dynamic” в режиме EXEC), перезагрузка устройства (“reload” в режиме EXEC), изменение имени устройства (“hostname” в режиме глобальной конфигурации), включение/выключение STP (“no spanning-tree” в режиме глобальной конфигурации).

Когда истекает таймер NSF, все ранее зафиксированные настройки применяются к стеку в реальном времени.

Таблица 30 — Матрица стекирования для MES23xx

	MES2308R	MES2308	MES2324	MES2324B	MES2324FB	MES2348B	MES2324F DC	MES2324P	MES2308P	MES2348P
MES2308R	+	-	-	-	-	-	-	-	-	-
MES2308	-	+	-	-	-	-	-	-	-	-
MES2324	-	-	+	+	+	-	+	-	-	-
MES2324B	-	-	+	+	+	-	+	-	-	-
MES2324FB	-	-	+	+	+	-	+	-	-	-
MES2348B	-	-	-	-	-	+	-	-	-	-
MES2324F DC	-	-	+	+	+	-	+	-	-	-
MES2324P	-	-	-	-	-	-	-	+	-	+
MES2308P	-	-	-	-	-	-	-	-	+	-
MES2348P	-	-	-	-	-	-	-	+	-	+

Таблица 31 — Матрица стекирования для MES33xx, MES5324

	MES3324	MES3324F	MES3308F	MES3316F	MES3348	MES3348F	MES5324
MES3324	+	+	+	+	-	-	-
MES3324F	+	+	+	+	-	-	-

MES3308F	+	+	+	+	-	-	-
MES3316F	+	+	+	+	-	-	-
MES3348	-	-	-	-	+	+	-
MES3348F	-	-	-	-	+	+	-
MES5324	-	-	-	-	-	-	+

Настройка стекирования коммутаторов

Запрос командной строки имеет следующий вид:

```
console(config)#
```

Таблица 32 — Команды для настройки стека

<i>Команда</i>	<i>Значение/Значение по умолчанию</i>	<i>Действие</i>
stack configuration links {fo1-4 te1-4 gi9-12}	—	Назначить интерфейсы для синхронизации работы коммутатора в стеке. Минимальное количество — 1, максимальное — 2.
stack configuration unit-id <i>unit_id</i>	unit_id: (1..8, auto)/auto	Назначает номер устройства «unit-id» локальному устройству (на котором выполнена команда). Смена номера устройства произойдёт после перезагрузки коммутатора.
no stack configuration		Удалить настройки стека.
stack configuration master <i>unit_id</i>	unit_id: (1..8)/—	Принудительно назначить устройство мастером (мастерство будет всегда сохранено за юнитом в случае наличия его в стеке). Если в команде указать номер устройства, отличный от того, на котором выполняем ее, то текущий мастер принудительно перезагрузится для отдачи мастерства.
no stack configuration master		Вернуть выбор мастера к стандартному алгоритму (после перезагрузки мастером будет выбрано устройство с наибольшим uptime).
stack configuration fec {off cl74}	—/off	Настроить режим Forward Error Correction (FEC) на интерфейсах стека.  Только для MES5324.
stack nsf	—/выключено	Разрешить непрерывную передачу данных (NSF) во время отдачи мастерства.
no stack nsf		Запретить непрерывную передачу данных (NSF) во время отдачи мастерства.
stack nsf timer <i>value</i>	value: (60..600) с/120 с	Задать время, в течение которого длится NSF.
no stack nsf timer		Установить значение по умолчанию.
stack unit <i>unit_id</i>	unit_id: (1..8)	Перейти к конфигурированию юнита в стеке.

Команды режима конфигурации юнита

Вид запроса командной строки в режиме конфигурации юнита:

console(unit)#

Таблица 33 — Команды для настройки отдельного юнита

<i>Команда</i>	<i>Значение/Значение по умолчанию</i>	<i>Действие</i>
stack configuration role {slave master}	role: (master, backup, slave)/1 — master, 2 —	Назначить роль коммутатора в стеке.
no stack configuration role	backup, 3-8 — slave	Установить значение по умолчанию.
stack configuration links {fo1-4 te1-4 gi9-12}	—	Назначить интерфейсы для синхронизации работы коммутатора в стеке.
stack configuration unit-id unit_id	unit_id: (1..8, auto)/auto	Назначить номер устройства «unit-id» конфигурируемому юниту. Смена номера устройства произойдет после перезагрузки коммутатора.
no stack configuration		Удалить настройки стека.



Для применения настроек стека необходима перезагрузка устройства.

Пример

- Объединить в стек два коммутатора MES5324. Назначить вторым юнитом, использовать интерфейсы fo1-2 в качестве стекирующих.

```
console# config
console(config)# stack configuration unit-id 2 links fo1-2
console(config)#
```

Команды режима privileged EXEC

Запрос командной строки имеет следующий вид:

```
console#
```

Таблица 34 — Базовые команды, доступные в режиме EXEC

<i>Команда</i>	<i>Значение/Значение по умолчанию</i>	<i>Действие</i>
show stack	—	Отобразить информацию об устройствах, входящих в стек.
show stack configuration	—	Отобразить информацию о стекирующих интерфейсах юнитов в стеке, а также текущий вариант выбора мастера.
show stack links [details]	—	Расширенное отображение информации о стекирующих интерфейсах.

- Пример использования команды **show stack links**:

```
console# show stack links
```

```
Topology is Chain
```

Unit Id	Active Links	Neighbor Links	Operational Link Speed	Down/Standby Links
1	fo1/0/1	fo2/0/2	40G	fo1/0/2
2	fo2/0/2	fo1/0/1	40G	fo2/0/1



Устройства с одинаковыми идентификаторами «Unit ID» не могут работать в одном стеке.

4.5 Настройка функций коммутатора

Функции по начальному конфигурированию устройства можно разделить на два типа.

- **Базовая настройка** — включает в себя определение базовых функций конфигурации и настройку динамических IP-адресов.
- **Настройка параметров системы безопасности** — включает управление системой безопасности на основе механизма AAA (Authentication, Authorization, Accounting).



При перезагрузке устройства все несохраненные данные будут утеряны. Для сохранения любых внесенных изменений в настройку коммутатора используется следующая команда:

```
console# write
```

4.5.1 Базовая настройка коммутатора

Для начала конфигурации устройства необходимо подключить устройство к компьютеру через последовательный порт. Запустить на компьютере программу эмуляции терминала согласно пункту 4.1 «Настройка терминала».

Во время начальной настройки можно определить интерфейс, который будет использоваться для подключения к устройству удаленно.

Базовая настройка включает следующее:

1. Задание пароля для пользователя «admin» (с уровнем привилегий — 15).
2. Создание новых пользователей.
3. Настройка статического IP-адреса, маски подсети и шлюза по умолчанию.
4. Получение IP-адреса от сервера DHCP.
5. Настройка параметров протокола SNMP.

4.5.1.1 Задание пароля для пользователя «admin» и создание новых пользователей



Для обеспечения защищенного входа в систему необходимо назначить пароль привилегированному пользователю «admin».

Имя пользователя и пароль вводится при входе в систему во время сеансов администрирования устройства. Для создания нового пользователя системы или настройки любого из параметров — имени пользователя, пароля, уровня привилегий, используются команды:

```
console# configure
console(config)# username name password password privilege {1-15}
```



Уровень привилегий 1 разрешает доступ к устройству, но запрещает настройку. Уровень привилегий 15 разрешает как доступ, так и настройку устройства.

Пример команд для задания пользователю «admin» пароля «eltex» и создания пользователя «operator» с паролем «pass» и уровнем привилегий 1:

```
console# configure
console(config)# username admin password eltex privilege 15
console(config)# username operator password pass privilege 1
console(config)# exit
console#
```

4.5.1.2 Расширенная настройка уровня доступа

На устройстве существует возможность распределения прав пользователей в зависимости от уровня привилегий, на котором каждый из пользователей был создан. Конкретному уровню привилегий присваивается набор команд, которые могут выполняться пользователями с уровнем не ниже заданного.



Коммутатор поддерживает систему наследования набора команд от более низких уровней привилегий.



Привилегии выстраиваются только для конкретно заданного узла. Каждую команду необходимо прописывать явно, не используя сокращенные формы.

Команды режима глобального конфигурирования

Вид запроса командной строки режима глобального конфигурирования:

```
console(config)#
```

Таблица 35 — Команды для настройки расширенного доступа

Команда	Значение/значение по умолчанию	Действие
privilege context level command	level: (1..15); /уровень привилегий команд режима EXEC — 1, всех остальных команд — 15	Присваивает указанному уровню привилегий заданную команду. - <i>context</i> — режим работы командной строки; - <i>level</i> — уровень привилегий, на котором будет доступна настраиваемая команда; - <i>command</i> — команда.
no privilege context level command		Удаляет доступ к команде с уровня, на котором команда была разрешена.

- Пример настройки набора команд для пользователя «admin» с 4 уровнем привилегий и набора команд для пользователя «user» с 10 уровнем привилегий:

```
console# configure
console(config)# username admin password pass1 privilege 4
console(config)# username user password pass2 privilege 10
console(config)# privilege exec 4 configure terminal
console(config)# privilege exec 4 show running-config
console(config)# privilege config 10 vlan database
console(config)# privilege config-vlan 10 vlan
```

Теперь для локальных пользователей, чей уровень привилегий выше или равен 4, станет доступен вывод команды **show running-config**, но не будет доступна настройка **vlan**. Для пользователей, уровень привилегий которых соответствует 10 и выше, будет доступна настройка и **vlan**, и вывод команды **show running-config**.

4.5.1.3 Настройка статического IP-адреса, маски подсети и шлюза по умолчанию

Для возможности управления коммутатором из сети необходимо назначить устройству IP-адрес, маску подсети и, в случае управления из другой сети, шлюз по умолчанию. IP-адрес можно назначить любому интерфейсу — VLAN, физическому порту, группе портов (по умолчанию на интерфейсе VLAN 1 назначен IP-адрес 192.168.1.239, маска 255.255.255.0). IP-адрес шлюза должен принадлежать к той же подсети, что и один из IP-интерфейсов устройства.



В случае если IP-адрес настраивается для интерфейса физического порта или группы портов, этот интерфейс удаляется из группы VLAN, которой он принадлежал.



IP-адрес 192.168.1.239 существует до тех пор, пока на любом интерфейсе статически или по DHCP не создан другой IP-адрес.



При удалении всех IP-адресов коммутатора доступ к нему будет осуществляться по IP-адресу 192.168.1.239/24.

- Пример команд настройки IP-адреса для интерфейса VLAN 1:

Параметры интерфейса:

IP-адрес, назначаемый для интерфейса VLAN 1 — 192.168.16.144

Маска подсети — 255.255.255.0

IP-адрес шлюза по умолчанию — 192.168.16.1

```
console# configure
console(config)# interface vlan 1
console(config-if)# ip address 192.168.16.144 /24
console(config-if)# exit
console(config)# ip default-gateway 192.168.16.1
console(config)# exit
console#
```

Для того чтобы убедиться, что адрес был назначен интерфейсу, введите команду:

```
console# show ip interface vlan 1
```

IP Address	I/F	I/F Status admin/oper	Type	Directed Broadcast	Prec	Redirect	Status
192.168.16.144/24	vlan 1	UP/DOWN	Static	disable	No	enable	Valid

4.5.1.4 Получение IP-адреса от сервера DHCP

Для получения IP-адреса может использоваться протокол DHCP, в случае если в сети присутствует сервер DHCP. IP-адрес от сервера DHCP можно получать через любой интерфейс — VLAN, физический порт, группу портов.



По умолчанию DHCP-клиент включен на интерфейсе VLAN 1.

Пример настройки, предназначенной для получения динамического IP-адреса от DHCP-сервера на интерфейсе vlan 1:

```
console# configure
console(config)# interface vlan 1
console(config-if)# ip address dhcp
console(config-if)# exit
console#
```

Для того чтобы убедиться, что адрес был назначен интерфейсу, введите команду:

```
console# show ip interface vlan 1
```

IP Address	I/F	I/F Status admin/oper	Type	Directed Broadcast	Prec	Redirect	Status
10.10.10.3/24	vlan 1	UP/UP	DHCP	disable	No	enable	Valid

4.5.1.5 Настройка параметров протокола SNMP для доступа к устройству

Устройство содержит встроенный агент SNMP и поддерживает версии протокола v1/v2c/v3. Агент SNMP поддерживает набор стандартных переменных MIB.

Для возможности администрирования устройства посредством протокола SNMP необходимо создать хотя бы одну строку сообщества. Коммутаторы поддерживают три типа строк сообщества:

- **ro** — определяет доступ только на чтение;
- **rw** — определяет доступ на чтение и запись;
- **su** — определяет доступ SNMP-администратора.

Наиболее распространено использование строк сообщества *public* — с доступом только для чтения объектов MIB и *private* — с доступом на чтение и изменение объектов MIB. Для каждого сообщества можно задать IP-адрес станции управления.

Пример создания сообщества *private* с доступом на чтение и запись и IP-адресом станции управления 192.168.16.44:

```
console# configure
console(config)# snmp-server server
console(config)# snmp-server community private rw 192.168.16.44
console(config)# exit
console#
```

Для просмотра созданных строк сообщества и настроек SNMP используется команда:

```
console# show snmp
```

```
SNMP is enabled.

SNMP traps Source IPv4 interface:
SNMP informs Source IPv4 interface:
SNMP traps Source IPv6 interface:
SNMP informs Source IPv6 interface:
```

Community-String	Community-Access	View name	IP address	Mask
private	read write	Default	192.168.16.1	44

```
Community-String  Group name  IP address  Mask  Version  Type
-----
```

```
Traps are enabled.
Authentication-failure trap is enabled.

Version 1,2 notifications
Target Address  Type  Community  Version  Udp  Filter  To  Retries
Port  name  Sec
-----
```

```
Version 3 notifications
Target Address  Type  Username  Security  Udp  Filter  To  Retries
Level  Port  name  Sec
-----
```

```
System Contact:
System Location:
```

4.5.2 Настройка параметров системы безопасности

Для обеспечения безопасности системы используется механизм AAA (аутентификация, авторизация, учет). Для шифрования данных используется механизм *SSH*.

- *Authentication* (аутентификация) — сопоставление запроса существующей учётной записи в системе безопасности.
- *Authorization* (авторизация, проверка уровня доступа) — сопоставление учётной записи в системе (прошедшей аутентификацию) и определённых полномочий.
- *Accounting* (учёт) — слежение за потреблением ресурсов пользователем.

При использовании настроек устройства по умолчанию имя пользователя — **admin**, пароль — **admin**. Пароль назначается пользователем. В случае если пароль утрачен, можно перезагрузить устройство и через серийный порт прервать загрузку, нажав клавишу **<Esc>** или **<Enter>**. В течение первых двух секунд после появления сообщения автозагрузки откроется меню **Startup**, в котором нужно запустить процедуру восстановления пароля ([2] Password Recovery Procedure).



Пользователь по умолчанию (admin/admin) существует до тех пор, пока не создан любой другой пользователь с уровнем привилегий 15.



При удалении всех созданных пользователей с 15 уровнем привилегий доступ к коммутатору будет осуществляться под пользователем по умолчанию (admin/admin).

Для обеспечения первоначальной безопасности пароль в системе можно задать для сервисов:

- Консоль (подключение через серийный порт);
- Telnet;
- SSH.

4.5.2.1 Установка пароля для консоли

```
console(config)# aaa authentication login authorization default line
console(config)# aaa authentication enable default line
console(config)# line console
console(config-line)# login authentication default
console(config-line)# enable authentication default
console(config-line)# password console
```

В ответ на приглашение ввести пароль во время регистрации в устройстве через сеанс консоли введите пароль — **console**.

4.5.2.2 Установка пароля для Telnet

```
console(config)# aaa authentication login authorization default line
console(config)# aaa authentication enable default line
console(config)# ip telnet server
console(config)# line telnet
console(config-line)# login authentication default
console(config-line)# enable authentication default
console(config-line)# password telnet
```

В ответ на приглашение ввести пароль во время регистрации в устройстве через сеанс Telnet введите пароль — **telnet**.

4.5.2.3 Установка пароля для SSH

```
console(config)# aaa authentication login authorization default line
console(config)# aaa authentication enable default line
console(config)# ip ssh server
console(config)# line ssh
console(config-line)# login authentication default
console(config-line)# enable authentication default
console(config-line)# password ssh
```

В ответ на приглашение ввести пароль во время регистрации в устройстве через сеанс SSH введите пароль — **ssh**.

4.5.3 Настройка баннера

Для удобства эксплуатации устройства можно задать баннер — сообщение, содержащее любую информацию. Например:

```
console(config)# banner exec;
```

```
Role: Core switch  
Location: Objedineniya 9, str.
```

5 УПРАВЛЕНИЕ УСТРОЙСТВОМ. ИНТЕРФЕЙС КОМАНДНОЙ СТРОКИ

Для настройки коммутатора используется несколько режимов. В каждом режиме доступен определенный список команд. Ввод символа «?» служит для просмотра набора команд, доступных в каждом из режимов.

Для перехода из одного режима в другой используются специальные команды. Перечень существующих режимов и команд входа в режим:

Командный режим (EXEC), данный режим доступен сразу после успешной загрузки коммутатора и ввода имени пользователя и пароля (для непривилегированного пользователя). Приглашение системы в этом режиме состоит из имени устройства (host name) и символа “>”.

```
console>
```

Привилегированный командный режим (privileged EXEC), данный режим доступен сразу после успешной загрузки коммутатора, ввода имени пользователя и пароля. Приглашение системы в этом режиме состоит из имени устройства (host name) и символа “#”.

```
console#
```

Режим глобальной конфигурации (global configuration), данный режим предназначен для задания общих настроек коммутатора. Команды режима глобальной конфигурации доступны из любого подрежима конфигурации. Вход в режим осуществляется командой `configure`.

```
console# configure
console(config)#
```

Режим конфигурации терминала (line configuration), данный режим предназначен для конфигурации, связанной с работой терминала. Вход в режим осуществляется из режима глобальной конфигурации.

```
console(config)# line {console | telnet | ssh}
console(config-line)#
```

5.1 Базовые команды

Команды режима EXEC

Запрос командной строки в режиме EXEC имеет следующий вид:

```
console>
```

Таблица 36 — Базовые команды, доступные в режиме EXEC

Команда	Значение/Значение по умолчанию	Действие
<code>enable [priv]</code>	priv: (1..15)/15	Переключиться в привилегированный режим (если значение не указано — то уровень привилегий 15).
<code>login</code>	—	Завершение текущей сессии и смена пользователя.
<code>exit</code>	—	Закрывает активную терминальную сессию.
<code>help</code>	—	Запрос справочной информации о работе интерфейса командной строки.

show history	—	Показать историю команд, введенных в текущей терминальной сессии.
show privilege	—	Показать уровень привилегий текущего пользователя.
terminal history	—/функция включена	Включить функцию сохранения истории введенных команд для текущей терминальной сессии.
terminal no history		Отключить функцию сохранения истории введенных команд для текущей терминальной сессии.
terminal history size <i>size</i>	size: (10..207)/10	Изменить размер буфера истории введенных команд для текущей терминальной сессии.
terminal no history size		Установить значение по умолчанию.
terminal datadump	—/вывод команд разделяется по страницам	Отобразить вывод команд без разделения на страницы (разделение вывода справки по страницам осуществляется строкой: More: <space>, Quit: q or CTRL+Z, One line: <return>).
terminal no datadump		Установить значение по умолчанию.
terminal prompt	—/функция включена	Включить подтверждение перед выполнением некоторых команд.
terminal no prompt		Отключить подтверждение перед выполнением некоторых команд.
show banner [login exec]	—	Отображает конфигурацию баннеров.

Команды режима privileged EXEC

Запрос командной строки имеет следующий вид:

```
console#
```

Таблица 37 — Базовые команды, доступные в режиме privileged EXEC

Команда	Значение/Значение по умолчанию	Действие
disable [priv]	priv: (1, 7, 15)/1	Вернуться в командный режим (EXEC) из привилегированного командного режима (privileged EXEC).
configure[termina/]	—	Перейти в режим конфигурации.
debug-mode	—	Перейти в режим отладки.
set system mode {acl-sqinq acl-sqinq-udb}	acl-sqinq	Установить режим настройки фильтрации трафика. - acl-sqinq — режим по умолчанию; - acl-sqinq-udb — вдвое уменьшено количество возможных правил SQinQ; добавлена возможность фильтрации по тринадцати оффсетам (в режиме по умолчанию — пять).

Команды, доступные во всех режимах конфигурации

Запрос командной строки имеет один из следующих видов:

```
console#
console(config)#
console(config-line)#
```

Таблица 38 — Базовые команды, доступные во всех режимах конфигурации

Команда	Значение/Значение по умолчанию	Действие
exit	—	Выйти из любого режима конфигурации на уровень выше в иерархии команд CLI.
end	—	Выйти из любого режима конфигурации в командный режим (privileged EXEC).

do	—	Выполнить команду командного уровня (EXEC) из любого режима конфигурации.
help	—	Вывести справку по используемым командам.

Команды режима глобальной конфигурации

Запрос командной строки имеет следующий вид:

```
console (config) #
```

Таблица 39 — Базовые команды, доступные в режиме глобальной конфигурации

Команда	Значение/Значение по умолчанию	Действие
banner exec d <i>message_text d</i>	—	Задать текст сообщения exec (пример: пользователь успешно вошел в систему) и включить вывод на экран. - <i>d</i> — разделитель; - <i>message_text</i> — текст сообщения (в строке до 510 символов, общее 2000 символов).
no banner exec		Удалить текст сообщения exec.
banner login d <i>message_text d</i>	—	Задать текст сообщения login (информационное сообщение, которое отображается перед вводом имени пользователя и пароля), и включить вывод на экран. - <i>d</i> — разделитель; - <i>message_text</i> — текст сообщения (в строке до 510 символов, общее 2000 символов).
no banner login		Удалить текст сообщения login.
line session-limit max-session	max-session: (1..6)/6	Задает максимально возможное число активных сессий CLI.  Одна сессия зарегистрирована для управления через com-порт.
no line session-limit		Устанавливает значение по умолчанию.

Команды режима конфигурации терминала

Запрос командной строки в режиме конфигурации терминала имеет следующий вид:

```
console (config-line) #
```

Таблица 40 — Базовые команды, доступные в режиме конфигурации терминала

Команда	Значение/Значение по умолчанию	Действие
history		Включить функцию сохранения истории введенных команд.
no history	—/функция включена	Выключить функцию сохранения истории введенных команд.
history size size	size: (10..207)/10	Изменить размер буфера истории введенных команд.
no history size		Установить значение по умолчанию.
exec-timeout timeout	timeout: (0..65535)/10 минут	Задать таймаут текущей терминальной сессии в минутах.
no exec-timeout		Установить значение по умолчанию.

5.2 Фильтрация сообщений командной строки

Фильтрация сообщений позволяет уменьшить объем отображаемых данных в ответ на запросы пользователя и облегчить поиск необходимой информации. Для фильтрации информации требуется добавить в конец командной строки символ “|” и использовать одну из опций фильтрации, перечисленных в таблице 41.

Таблица 41 — Команды режима глобальной конфигурации

<i>Метод</i>	<i>Значение/Значение по умолчанию</i>	<i>Действие</i>
<code>begin pattern</code>	—	Найти первое совпадение с шаблоном в начале строки, вывести все строки за ней.
<code>include pattern</code>		Вывести все строки, содержащие шаблон.
<code>exclude pattern</code>		Вывести все строки, не содержащие шаблон.

5.3 Перенаправление вывода команд CLI в произвольный файл на ПЗУ

Интерфейс командной строки предоставляет возможность перенаправления вывода команд в произвольный файл на ПЗУ.

Для того чтобы копировать вывод команды в файл (перезаписать файл, если такой уже существует), требуется после набора команды отображения информации добавить символ «>» и указать имя файла. Для того, чтобы копировать вывод команды в конец файла, после набора команды отображения информации добавить символ «>>» и указать имя файла. Пример использования:

```
console# show system >> flash://directory/filename
```



Перенаправлять вывод команд в файл может только пользователь с 15 уровнем привилегий.

5.4 Настройка макрокоманд

Данная функция позволяет создавать унифицированные наборы команд — макросы, которые можно впоследствии применять в процессе конфигурации.

Команды режима глобальной конфигурации

Вид запроса командной строки режима глобальной конфигурации:

```
console(config)#
```

Таблица 42 — Команды режима глобальной конфигурации

Команда	Значение/Значение по умолчанию	Действие
macro name <i>word</i> [track object [state activation_state]]	<i>word</i> : (1..32) символов object : (1..64); activation_state : (any, up, down)/any	Создать новый набор команд, если набор с таким именем существует — перезаписать его. Набор команд вводится построчно. Закончить макрос можно с помощью символа "@". Максимальная длина макроса — 510 символов. В теле макроса можно использовать до трёх переменных в конфигурации. Если задан параметр track , макрос будет активирован при изменении TRACK объекта с номером object , в соответствии с параметром state (up — активация при переходе из состояния DOWN в состояние UP, down — активация при переходе из состояния UP в состояние DOWN, any — активация при любом изменении состояния). Макрос не может быть активирован изменением TRACK объекта при наличии переменных в теле.
no macro name <i>word</i>		Удалить указанный макрос.
macro global apply <i>word</i>	<i>word</i> : (1..32) символов	Применить указанный макрос.
macro global trace <i>word</i>	<i>word</i> : (1..32) символов	Проверить указанный макрос на валидность.
macro global description <i>word</i>	<i>word</i> : (1..160) символов	Создать строку-дескриптор глобального макроса.
no macro global description		Удалить строку-дескриптор.

Команды режима EXEC

Вид запроса командной строки режима EXEC:

```
console>
```

Таблица 43 — Команды режима EXEC

Команда	Значение/Значение по умолчанию	Действие
macro apply <i>word</i> [<i>pattern1</i> <i>value1</i>] [<i>pattern2</i> <i>value2</i>] [<i>pattern3</i> <i>value3</i>]	<i>word</i> : (1..32) символов	Применить указанный макрос. - pattern — шаблон, состоящий из объявления, например, символа "\$", и переменной, написанных слитно; - value — переменная конфигурации.
macro trace <i>word</i>		Проверить указанный макрос на валидность.
show parser macro [{ brief description { gigabitethernet <i>gi_port</i> tengigabitethernet <i>te_port</i> fortygigabitethernet <i>fo_port</i> port-channel <i>group</i> }}] name <i>word</i> }]	<i>gi_port</i> : (1..8/0/1..48); <i>te_port</i> : (1..8/0/1..24); <i>fo_port</i> : (1..8/0/1..4); <i>group</i> : (1..48); <i>word</i> : (1..32) символов	Отобразить параметры настроенных макросов на устройстве.

Команды режима конфигурации интерфейса

Вид запроса командной строки режима конфигурации интерфейса:

```
console(config-if) #
```

Таблица 44 — Команды режима конфигурации интерфейса

Команда	Значение/Значение по умолчанию	Действие
macro apply word [pattern1 value1] [pattern2 value2] [pattern3 value3]	word: (1..32) символов	Применить указанный макрос. - pattern — шаблон, состоящий из объявления, например, символа "\$", и переменной, написанных слитно; - value — переменная конфигурации.
macro trace word	word: (1..32) символов	Проверить указанный макрос на валидность.
macro description word	word: (1..160) символов	Установить строку-дескриптор макроса.
no macro description		Удалить строку-дескриптор.

5.5 Команды управления системой

Команды режима EXEC

Вид запроса командной строки режима EXEC:

```
console>
```

Таблица 45 — Команды управления системой в режиме EXEC

Команда	Значение/Значение по умолчанию	Действие
ping [ip] {A.B.C.D host} [vrf vrf-name] [size size] [count count] [timeout timeout] [source A.B.C.D] [df]	vrf-name: (1..32) символа; host: (1..158) символов; size: (64..1518)/64 байт; count: (0..65535)/4; timeout: (50..65535)/2000 мс	Команда служит для передачи запросов (ICMP Echo-Request) протокола ICMP указанному узлу сети, а также для контроля поступающих ответов (ICMP Echo-Reply). - vrf-name — имя виртуальной области маршрутизации; - A.B.C.D — IPv4-адрес узла сети; - host — доменное имя узла сети; - size — размер пакета для отправки, количество байт в пакете; - count — количество пакетов для передачи; - timeout — время ожидания ответа на запрос; - df — отменить фрагментацию пакетов.
ping ipv6 {A.B.C.D.E.F host} [size size] [count count] [timeout timeout] [source A.B.C.D.E.F]	host: (1..158) символов; size: (68..1518)/68 байт; count: (0..65535)/4; timeout: (50..65535)/2000 мс	Команда служит для передачи запросов (ICMP Echo-Request) протокола ICMP указанному узлу сети, а также для контроля поступающих ответов (ICMP Echo-Reply). - A.B.C.D.E.F — IPv6-адрес узла сети; - host — доменное имя узла сети; - size — размер пакета для отправки, количество байт в пакете; - count — количество пакетов для передачи; - timeout — время ожидания ответа на запрос.

traceroute ip {A.B.C.D host} [vrf vrf-name] [size size] [ttl ttl] [count count] [timeout timeout] [source ip_address]	vrf-name: (1..32) символа; host: (1..158) символов; size: (64..1518)/64 байт; ttl: (1..255)/30; count: (1..10)/3; timeout: (1..60)/3 с;	<p>Определить маршрут трафика до узла назначения.</p> <ul style="list-style-type: none"> - vrf-name — имя виртуальной области маршрутизации; - A.B.C.D — IPv4-адрес узла сети; - host — доменное имя узла сети; - size — размер пакета для отправки, количество байт в пакете; - ttl — максимальное количество участков в маршруте; - count — количество попыток передачи пакета на каждом участке; - timeout — время ожидания ответа на запрос; - IP_address — IP-адрес интерфейса коммутатора, используемый для передачи пакетов. <p> Описание ошибок при выполнении команд и результатов приведено в таблицах 47, 48.</p>
traceroute ipv6 {A.B.C.D.E.F host} [size size] [ttl ttl] [count count] [timeout timeout] [source ip_address]	host: (1..158) символов; size: (66..1518)/66 Байт; ttl: (1..255)/30; count: (1..10)/3; timeout: (1..60) /3 с;	<p>Определить маршрут трафика до узла назначения.</p> <ul style="list-style-type: none"> - A.B.C.D.E.F — IPv6-адрес узла сети; - host — доменное имя узла сети; - size — размер пакета для отправки, количество байт в пакете; - ttl — максимальное количество участков в маршруте; - count — количество попыток передачи пакета на каждом участке; - timeout — время ожидания ответа на запрос; - IP_address — IP-адрес интерфейса коммутатора, используемый для передачи пакетов. <p> Описание ошибок при выполнении команд и результатов приведено в таблицах 47, 48.</p>
telnet {A.B.C.D host} [port] [keyword1...]	host: (1..158) символов; port: (1..65535)/23	<p>Открыть TELNET-сессию для узла сети.</p> <ul style="list-style-type: none"> - A.B.C.D — IPv4-адрес узла сети; - host — доменное имя узла сети; - port — TCP-порт, по которому работает служба Telnet; - keyword — ключевое слово. <p> Описание специальных команд Telnet и ключевых слов приведено в таблице 49.</p>
ssh {A.B.C.D host} [port] [keyword1...]	host: (1..158) символов; port: (1..65535)/22;	<p>Открыть SSH-сессию для узла сети.</p> <ul style="list-style-type: none"> - A.B.C.D — IPv4-адрес узла сети; - host — доменное имя узла сети; - port — TCP-порт, по которому работает служба SSH; - keyword — ключевое слово. <p> Описание ключевых слов приведено в таблице 50.</p>
resume [connection]	connection: (1..5)/последняя установленная сессия	<p>Переключиться на другую установленную telnet-сессию.</p> <ul style="list-style-type: none"> - connection — номер установленной telnet-сессии.
show users [accounts]	—	<p>Отобразить информацию о пользователях, использующих ресурсы устройства.</p>
clear line line	line: (0..5)	<p>Закрыть входящую сессию удаленного управления (SSH/Telnet).</p> <ul style="list-style-type: none"> - line — номер сессии удаленного управления.
show sessions	—	<p>Отобразить информацию об открытых сессиях к удаленным устройствам.</p>
show system	—	<p>Вывести системную информацию.</p>
show system battery [unit unit]	unit: (1..8)/—	<p>Отобразить информацию о батарее.</p> <ul style="list-style-type: none"> - unit — номер устройства в стеке.
show system id [unit unit]	unit: (1..8)/—	<p>Отобразить серийный номер устройства, ревизию платы и базовый MAC-адрес.</p> <ul style="list-style-type: none"> - unit — номер устройства в стеке.
show system [unit unit]	unit: (1..8)/—	<p>Отобразить системную информацию коммутатора.</p> <ul style="list-style-type: none"> - unit — номер устройства в стеке.
show system fans [unit unit]	unit: (1..8)/—	<p>Отобразить информацию о состоянии вентиляторов.</p> <ul style="list-style-type: none"> - unit — номер устройства в стеке.

show system power-supply	—	Отобразить информацию о состоянии источников питания.
show system sensors	—	Отобразить информацию температурных датчиков.
show version	—	Отобразить текущую версию системного программного обеспечения устройства.
show system router resources		Отобразить размер и занятость аппаратных таблиц устройства (маршрутизации, соседей, интерфейсов).
show system tcam utilization [unit <i>unit</i>]	unit: (1..8)/—	Отобразить загрузку ресурсов памяти TCAM (определенно адресуемая память). - <i>unit</i> — номер устройства в стеке.
show tasks utilization	—	Отобразить уровень загрузки ресурсов центрального процессора коммутатора для каждого системного процесса.
show tech-support [config memory]	—	<p>Отобразить информацию об устройстве, необходимую для начальной диагностики проблем.</p> <p> Вывод команды представляет собой комбинацию выводов перечисленных ниже команд:</p> <ul style="list-style-type: none"> • show clock • show system • show version • show bootvar • show running-config • show ip interface • show ipv6 interface • show spanning-tree active • show stack • show stack configuration • show stack links details • show interfaces status • show interfaces counters • show interfaces utilization • show interfaces te1/0/xx • show fiber-ports optical-transceiver • show interfaces channel-group • show cpu utilization • show cpu input-rate detailed • show tasks utilization • show mac address-table count • show arp • show errdisable interfaces • show vlan • show ip igmp snooping groups • show ip igmp snooping mrouter • show ipv6 mld snooping groups • show ipv6 mld snooping mrouter • show logging file • show logging • show users • show sessions • show system router resource • show system tcam utilization
show storage devices	—	Отобразить значения объема и свободной памяти ПЗУ.



Команда «show sessions» отображает все удаленные соединения только из текущей сессии. Данная команда используется следующим образом:

1. Выполнить подключение к удалённому устройству с коммутатора с помощью TELNET или SSH;
2. Вернуться в родительскую сессию (на коммутатор). Для этого нажать комбинацию клавиш <Ctrl+Shift+6>, отпустить и нажать <x> (икс). Произойдёт переход в родительскую сессию;
3. Выполнить команду «show sessions». В таблице должны присутствовать все исходящие соединения в текущей сессии;

Для того чтобы вернуться к сессии удалённого устройства, необходимо выполнить команду «resume N», где N — номер соединения из вывода команды «show sessions».

Команды режима privileged EXEC

Запрос командной строки в режиме privileged EXEC имеет следующий вид:

```
console#
```

Таблица 46 — Команды управления системой в режиме privileged EXEC

Команда	Значение/Значение по умолчанию	Действие
reload [unit unit_id]	unit_id: (1..8)/—	Перезапустить устройство. - unit_id — номер устройства в стеке.
reload in {minutes hh:mm}	minutes: (1..999); hh: (0..23), mm: (0..59).	Установить промежуток времени, через который произойдет отложенная перезагрузка устройства.
reload at hh:mm	hh: (0..23), mm: (0..59).	Установить время перезагрузки устройства.
boot password password	—	Установить пароль на bootrom.
no boot password		Удалить пароль на bootrom.
reload cancel	—	Отменить отложенный перезапуск.
show cpu utilization	—	Отобразить статистику по уровню загрузки ресурсов центрального процессора.
show cpu input rate	—	Отобразить статистику по скорости входящих кадров, обрабатываемых процессором.
show cpu input-rate detailed	—	Отобразить статистику по скорости входящих кадров, обрабатываемых процессором по типу трафика.
show cpu thresholds	—	Отобразить список настроенных порогов для CPU.
show memory thresholds	—	Отобразить список настроенных порогов для RAM.
show sensor thresholds	—	Отобразить список порогов для датчиков.
show storage thresholds	—	Отобразить список порогов для разделов устройств.
show system mode	—	Отобразить информацию о параметрах фильтрации трафика.

- Пример использования команды **traceroute**:

```
console# traceroute ip eltex.com
```

```
Tracing the route to eltex.com (148.21.11.69) form , 30 hops max, 18 byte packets
Type Esc to abort.
 1 gateway.eltex (192.168.1.101)  0 msec 0 msec 0 msec
 2 eltexsrv (192.168.0.1) 0 msec 0 msec 0 msec
 3 * * *
```

Таблица 47 — Описание результатов выполнения команды traceroute

<i>Поле</i>	<i>Описание</i>
1	Порядковый номер маршрутизатора в пути к указанному узлу сети.
gateway.eltex	Сетевое имя этого маршрутизатора.
192.168.1.101	IP-адрес этого маршрутизатора.
0 msec 0 msec 0 msec	Время, за которое пакет был передан и вернулся от маршрутизатора. Указывается для каждой попытки передачи пакета.

При выполнении команды *traceroute* могут произойти ошибки, описание ошибок приведено в таблице 48.

Таблица 48 — Ошибки при выполнении команды traceroute

<i>Символ ошибки</i>	<i>Описание</i>
*	Таймаут при попытке передачи пакета.
?	Неизвестный тип пакета.
A	Административно недоступен. Обычно происходит при блокировании исходящего трафика по правилам в таблице доступа ACL.
F	Требуется фрагментация и установка битов DF.
H	Узел сети недоступен.
N	Сеть недоступна.
P	Протокол недоступен.
Q	Источник подавлен.
R	Истекло время повторной сборки фрагмента.
S	Ошибка исходящего маршрута.
U	Порт недоступен.

Программное обеспечение Telnet коммутаторов поддерживает специальные команды — функции контроля терминала. Для входа в режим специальных команд во время активной Telnet-сессии используется комбинация клавиш **<Ctrl+shift+6>**.

Таблица 49 — Специальные команды Telnet

<i>Специальная команда</i>	<i>Назначение</i>
^^ b	Передать по telnet разрыв соединения.
^^ c	Передать по telnet прерывание процесса (IP).
^^ h	Передать по telnet удаление символа (EC).
^^ o	Передать по telnet прекращение вывода (AO).
^^ t	Передать по telnet сообщение «Are You There?» (AYT) для контроля подключения.
^^ u	Передать по telnet стирание строки (EL).
^^ x	Возврат в режим командной строки.

Также возможно использование дополнительных опций при открытии Telnet- и SSH-сессий:

Таблица 50 — Ключевые слова, используемые при открытии Telnet- и SSH-сессий

Опция	Описание
/echo	Локально включает функцию <i>echo</i> (подавление вывода на консоль).
/password	Определяет пароль для входа на SSH-сервер.
/quiet	Не допускает вывод всех сообщений программного обеспечения Telnet.
/source-interface	Определяет интерфейс-источник.
/stream	Включает обработку потока, который разрешает незащищенное TCP-соединение без контроля последовательностей Telnet. Поточковое соединение не обрабатывает Telnet-опции и может использоваться для подключения к портам, на которых запущены программы копирования UNIX-to-UNIX (UUCP) либо другие протоколы, не являющиеся Telnet-протоколами.
/user	Определяет имя пользователя для входа на SSH-сервер.

Команды режима глобальной конфигурации

Запрос командной строки в режиме глобальной конфигурации имеет следующий вид:

```
console (config) #
```

Таблица 51 — Команды управления системой в режиме глобальной конфигурации

Команда	Значение/Значение по умолчанию	Действие
hostname <i>name</i>	name: (1..160)	Задать сетевое имя устройства.
no hostname	символов/—	Вернуть сетевое имя устройства в значение по умолчанию.
service tasks-utilization	—/включено	Разрешить устройству программно измерять уровень загрузки ресурсов центрального процессора коммутатора для каждого системного процесса.
no service tasks-utilization		Запретить устройству программно измерять уровень загрузки ресурсов центрального процессора коммутатора для каждого системного процесса.
service cpu-utilization	—/включено	Разрешить устройству программно измерять уровень загрузки ресурсов центрального процессора коммутатора.
no service cpu-utilization		Запретить устройству программно измерять уровень загрузки ресурсов центрального процессора коммутатора.
service cpu-input-rate	—/включено	Разрешить устройству программно измерять скорость входящих кадров, обрабатываемых центральным процессором коммутатора.
no service cpu-input-rate		Запретить устройству программно измерять скорость входящих кадров, обрабатываемых центральным процессором коммутатора.
service cpu-rate-limits <i>traffic pps</i>	traffic: (http, telnet, ssh, snmp, ip, link-local, arp, arp-inspection, stp-bpdu, routing, ip-options, other-bpdu, dhcp-snooping,	Установить на CPU ограничения скорости входящих кадров для определенного типа трафика. - <i>pps</i> — пакетов в секунду.  Реализует функцию CoPP (Control Plane Protection).

no service cpu-rate-limits traffic	igmp-snooping, mld-snooping, sflow, ace, ip-error, other, vrrp, multicast-routing, multicast-rpf-fail, tcp-syn); pps: 8..2048	Восстановить значение <i>pps</i> по умолчанию для определенного трафика.
service password-recovery	—/enabled	Разрешить восстановление пароля через загрузочное меню «password recovery procedure» с сохранением конфигурации.
no service password-recovery		Разрешить восстановление пароля через загрузочное меню «password recovery procedure» с удалением конфигурации.
link-flapping enable	—/enabled	Включить предотвращение флаппинга линка.
link-flapping disable		Отключить предотвращение флаппинга линка.
service mirror-configuration	—/enabled	Создавать резервную копию текущей конфигурации.
no service mirror-configuration		Отключить копирование текущей конфигурации.
system router resources [ip-entries <i>ip_entries</i> ipv6-entries <i>ipv6_entries</i> ipm-entries <i>ipm_entries</i> ipmv6-entries <i>ipmv6_entries</i>]	ip_entries: (8..8024)/5120; ipv6_entries: (32..8048)/1024; ipm_entries: (8..8024)/512; ipmv6_entries: (32..8048)/512	Установить размер таблицы маршрутизации.
cpu threshold index <i>index interval relation value</i> [flap-interval <i>flap_interval</i>] [severity <i>level</i>] [notify {enable disable}] [recovery-notify {enable disable}]	index: (0..4294967295); interval: (5sec, 1min, 5min); relation: (greater-than, greater-or-equal, less-than, less-or-equal, equal-to, not-equal-to); value: (0..100) процентов; flap_interval: (0..100)/0 процентов; severity: (emerg, alert, crit, err, warning, notice, info, debug)/alert	Задать порог для загрузки CPU. - <i>index</i> — произвольный индекс порога; - <i>interval</i> — интервал измерения загрузки CPU. Значение загрузки CPU за этот интервал будет сравниваться с пороговым; - <i>relation</i> — отношение между загрузкой CPU и пороговым значением, необходимое для срабатывания порога; - <i>value</i> — значение порога; - <i>flap_interval</i> — значение, определяющее момент восстановления порога после срабатывания; - <i>severity</i> — уровень важности трапов для этого порога; - notify — включает/отключает отправку трапов о срабатывании порога; - recovery-notify — включает/отключает отправку трапов о восстановлении порога.
no cpu threshold index <i>index</i>		Удалить порог с заданным индексом.
memory threshold index <i>index relation value</i> [flap-interval <i>flap_interval</i>] [severity <i>level</i>] [notify {enable disable}] [recovery-notify {enable disable}]	index: (0..4294967295); relation: (greater-than, greater-or-equal, less-than, less-or-equal, equal-to, not-equal-to); value: (0..100) процентов; flap_interval: (0..100)/0 процентов; severity: (emerg, alert, crit, err, warning, notice, info, debug)/alert	Задать порог для объема свободной памяти RAM. - <i>index</i> — произвольный индекс порога; - <i>relation</i> — отношение между объемом свободной памяти и пороговым значением, необходимое для срабатывания порога; - <i>value</i> — значение порога; - <i>flap_interval</i> — значение, определяющее момент восстановления порога после срабатывания; - <i>severity</i> — уровень важности трапов для этого порога; - notify — включает/отключает отправку трапов о срабатывании порога; - recovery-notify — включает/отключает отправку трапов о восстановлении порога.
no memory threshold index <i>index</i>		Удалить порог с заданным индексом.

<p>sensor threshold fan <i>fan_num unit-id unit_id</i> index index relation value [flap-interval flap_interval] [severity leve/] [notify {enable disable}] [recovery-notify {enable disable}]</p>	<p>fan_num: (1..63); unit_id: (1..8); index: (0..4294967295); relation: (greater-than, greater-or-equal, less-than, less-or- equal, equal-to, not- equal-to); value: (0..1000000000) оборотов/мин; flap_interval: (0..1000000000)/0 оборотов/мин; severity: (emerg, alert, crit, err, warning, notice, info, debug)/alert</p>	<p>Задать порог для датчика скорости вращения вентилятора. - <i>fan_num</i> — номер вентилятора; - <i>unit_id</i> — номер юнита, на котором находится вентилятор; - <i>index</i> — произвольный индекс порога; - <i>relation</i> — отношение между скоростью вращения вентилятора и пороговым значением, необходимое для срабатывания порога; - <i>value</i> — значение порога; - <i>flap_interval</i> — значение, определяющее момент восстановления порога после срабатывания; - <i>severity</i> — уровень важности трапов для этого порога; - notify — включает/отключает отправку трапов о срабатывании порога; - recovery-notify — включает/отключает отправку трапов о восстановлении порога.</p>
<p>no sensor threshold fan <i>fan_num unit-id unit_id</i> index index</p>		<p>Удалить порог с заданным индексом для вентилятора <i>fan_num</i> на юните <i>unit_id</i>.</p>
<p>sensor threshold thermal-sensor sensor_num unit-id unit_id index index relation value [flap-interval flap_interval] [severity level] [notify {enable disable}] [recovery-notify {enable disable}]</p>	<p>sensor_num: (1..63); unit_id: (1..8); index: (0..4294967295); relation: (greater-than, greater-or-equal, less-than, less-or- equal, equal-to, not- equal-to); value: (-1000000000.. 1000000000) °C; flap_interval: (0..1000000000)/0 °C; severity: (emerg, alert, crit, err, warning, notice, info, debug)/alert</p>	<p>Задать порог для датчика температуры. - <i>sensor_num</i> — номер термодатчика; - <i>unit_id</i> — номер юнита, на котором находится термодатчик; - <i>index</i> — произвольный индекс порога; - <i>relation</i> — отношение между температурой и пороговым значением, необходимое для срабатывания порога; - <i>value</i> — значение порога; - <i>flap_interval</i> — значение, определяющее момент восстановления порога после срабатывания; - <i>severity</i> — уровень важности трапов для этого порога; - notify — включает/отключает отправку трапов о срабатывании порога; - recovery-notify — включает/отключает отправку трапов о восстановлении порога.</p>
<p>no sensor threshold thermal-sensor sensor_num unit-id unit_id index index</p>		<p>Удалить порог с заданным индексом для термодатчика <i>sensor_num</i> на юните <i>unit_id</i>.</p>
<p>storage threshold index index interval relation value [flap-interval flap_interval] [severity level] [notify {enable disable}] [recovery-notify {enable disable}]</p>	<p>index: (0..4294967295); relation: (greater-than, greater-or-equal, less-than, less-or- equal, equal-to, not- equal-to); value: (0..100) процентов; interval: (0..100)/0 процентов; severity: (emerg, alert, crit, err, warning, notice, info, debug)/alert;</p>	<p>Задать порог для объема свободной памяти на ПЗУ. - <i>index</i> — произвольный индекс порога; - <i>relation</i> — отношение между объема свободной памяти и пороговым значением, необходимое для срабатывания порога; - <i>value</i> — значение порога; - <i>flap_interval</i> — значение, определяющее момент восстановления порога после срабатывания; - <i>severity</i> — уровень важности трапов для этого порога; - notify — включает/отключает отправку трапов о срабатывании порога; - recovery-notify — включает/отключает отправку трапов о восстановлении порога.</p>
<p>no storage threshold index index</p>		<p>Удалить порог с заданным индексом.</p>
<p>reset-button {enable disable reset-only}</p>	<p>—/enable</p>	<p>Настроить реакцию коммутатора на нажатие кнопки F. - enable — при нажатии на кнопку длительностью менее 10 с, происходит перезагрузка устройства; при нажатии на кнопку длительностью более 10 с, происходит сброс устройства до заводской конфигурации; - disable — не реагировать (отключена); - reset-only — только перезагрузка.</p>

5.6 Команды для настройки параметров для задания паролей

Данный комплекс команд предназначен для задания минимальной сложности пароля, а также для задания времени действия пароля.

Команды режима глобальной конфигурации

Запрос командной строки в режиме глобальной конфигурации имеет следующий вид:

```
console (config) #
```

Таблица 52 — Команды управления системой в режиме глобальной конфигурации

<i>Команда</i>	<i>Значение/Значение по умолчанию</i>	<i>Действие</i>
<code>passwords aging age</code>	age: (0..365)/180 дней	Задать время жизни паролей. По истечении заданного срока будет предложено сменить пароль. Значение 0 говорит о том, что время жизни паролей не задано.
<code>no password aging</code>		Восстановить значение по умолчанию.
<code>passwords complexity enable</code>	—/выключено	Включить ограничение на формат пароля.
<code>no passwords complexity enable</code>		Выключить ограничение на формат пароля.
<code>passwords complexity min-classes value</code>	value: (0..4)/3	Включить ограничение, задающее минимальное количество классов символов (строчные буквы, заглавные буквы, цифры, символы).
<code>no passwords complexity min-classes</code>		Восстановить значение по умолчанию.
<code>passwords complexity min-length value</code>	value: (0..64)/8	Включить ограничение на минимальную длину пароля.
<code>no passwords complexity min-length</code>		Восстановить значение по умолчанию.
<code>passwords complexity no-repeat number</code>	number: (0..16)/3	Включить ограничение, задающее максимальное количество последовательно повторяющихся символов в новом пароле.
<code>no password complexity no-repeat</code>		Восстановить значение по умолчанию.
<code>passwords complexity not-current</code>	—/enabled	Запретить при смене пароля использовать в качестве нового старый.
<code>no passwords complexity not-current</code>		Разрешить использовать старый пароль при смене.
<code>passwords complexity not-username</code>	—/enabled	Запретить использовать в качестве пароля имя пользователя.
<code>no passwords complexity not-username</code>		Разрешить использовать в качестве пароля имя пользователя.
<code>password lockout value</code>	value: (1..5)/—	Установить количество идущих подряд попыток ввода пароля с ошибкой до блокировки локальной учетной записи пользователя.
<code>no password lockout</code>		Установить значение по умолчанию.
<code>passwords time block seconds</code>	seconds: (0..7200)/0	Установить время блокировки локальной учетной записи пользователя.
<code>no passwords time block</code>		Установить значение по умолчанию.

Таблица 53 — Команды управления системой в режиме privileged EXEC

<i>Команда</i>	<i>Значение/Значение по умолчанию</i>	<i>Действие</i>
<code>show passwords configuration</code>	—	Отобразить информацию об ограничениях на пароли.
<code>set username <i>username</i> active</code>	—	Разблокировать пользователя, заблокированного по причине неверного ввода пароля.

5.7 Работа с файлами

5.7.1 Описание аргументов команд

При осуществлении операций над файлами в качестве аргументов команд выступают адреса URL — определители местонахождения ресурса. Описание ключевых слов, используемых в операциях, приведено в таблице 54.

Таблица 54 — Список ключевых слов и их описание

<i>Ключевое слово</i>	<i>Описание</i>
<code>flash://</code>	Исходный адрес или адрес места назначения для энергонезависимой памяти. Энергонезависимая память используется по умолчанию, если адрес URL определен без префикса (префиксами являются: flash:, tftp:, scp:...).
<code>running-config</code>	Файл текущей конфигурации.
<code>mirror-config</code>	Копия файла текущей конфигурации.
<code>startup-config</code>	Файл первоначальной конфигурации.
<code>active-image</code>	Файл с активным образом.
<code>inactive-image</code>	Файл с неактивным образом.
<code>ftp://</code>	Исходный адрес или адрес места назначения для FTP-сервера. Синтаксис: ftp://[username[:password]@host/[directory/] filename - <i>username</i> — имя пользователя; - <i>password</i> — пароль пользователя; - <i>host</i> — IPv4-адрес или сетевое имя устройства; - <i>directory</i> — каталог; - <i>filename</i> — имя файла.
<code>tftp://</code>	Исходный адрес или адрес места назначения для TFTP-сервера. Синтаксис: tftp://host[:port]/[directory/] filename. - <i>host</i> — IPv4-адрес или сетевое имя устройства; - <i>port</i> — порт назначения; - <i>directory</i> — каталог; - <i>filename</i> — имя файла.
<code>scp://</code>	Исходный адрес или адрес места назначения для SSH-сервера. Синтаксис: scp://[username[:password]@]host[:port]/[directory/] filename - <i>username</i> — имя пользователя; - <i>password</i> — пароль пользователя; - <i>host</i> — IPv4-адрес или сетевое имя устройства; - <i>port</i> — порт назначения; - <i>directory</i> — каталог; - <i>filename</i> — имя файла.
<code>sftp://</code>	Исходный адрес или адрес места назначения для SSH-сервера. Синтаксис: sftp://[username[:password]@]host[:port]/[directory/] filename - <i>username</i> — имя пользователя; - <i>password</i> — пароль пользователя; - <i>host</i> — IPv4-адрес или сетевое имя устройства; - <i>port</i> — порт назначения; - <i>directory</i> — каталог; - <i>filename</i> — имя файла.
<code>logging</code>	Файл с историей команд.

5.7.2 Команды для работы с файлами

Команды режима глобальной конфигурации

Запрос командной строки в режиме глобальной конфигурации имеет следующий вид:

```
console (config) #
```

Таблица 55 — Команды для настройки параметров копирования в режиме глобальной конфигурации

Команда	Значение/Значение по умолчанию	Действие
ip tftp source-interface {fortygigabitethernet <i>fo_port</i> tengigabitethernet <i>te_port</i> gigabitethernet <i>gi_port</i> loopback <i>lb_port</i> tunnel <i>tn_port</i> port-channel group vlan <i>vlan_id</i> }	fo_port: (1..4); te_port: (1..24); gi_port: (1..24); lb_port: (1..64); tn_port: (1..16); group: (1..48); vlan_id: (1..4094) /выключено	Определить IP-интерфейс источника для пакетов TFTP IPv4.
no ip tftp source-interface		Установить значение по умолчанию.
ip sftp source-interface {fortygigabitethernet <i>fo_port</i> tengigabitethernet <i>te_port</i> gigabitethernet <i>gi_port</i> loopback <i>lb_port</i> tunnel <i>tn_port</i> port-channel group vlan <i>vlan_id</i> }	fo_port: (1..4); te_port: (1..24); gi_port: (1..24); lb_port: (1..64); tn_port: (1..16); group: (1..48); vlan_id: (1..4094) /выключено	Определить IP-интерфейс источника для пакетов SFTP IPv4.
no ip sftp source-interface		Установить значение по умолчанию.

Команды режима privileged EXEC

Запрос командной строки в режиме privileged EXEC имеет следующий вид:

```
console#
```

Таблица 56 — Команды для работы с файлами в режиме privileged EXEC

Команда	Значение/ Значение по умолчанию	Действие
copy <i>source_url destination_url</i> [exclude include-encrypted include-plaintext]	<i>source_url</i> : (1..160) символов; <i>destination_url</i> : (1..160) символов;	Копировать файл из местоположения источника в местоположение назначения. - <i>source_url</i> — местоположение копируемого файла; - <i>destination_url</i> — адрес места назначения, куда файл будет скопирован. Следующие опции доступны только при копировании из файла конфигурации: - exclude — информация, критичная для безопасности, не будет включена в конечный файл; - include-encrypted — информация, критичная для безопасности, будет включена в конечный файл в зашифрованном виде; - include-plaintext — информация, критичная для безопасности, будет включена в конечный файл в незашифрованном виде.
copy <i>source_url running-config</i>		Копировать файл конфигурации с сервера в текущую конфигурацию.
copy <i>running-config destination_url</i> [exclude include-encrypted include-plaintext]		Сохранить текущую конфигурацию на сервере. - exclude — исключить из копируемых данных информацию о ключах, паролях и т. п. - include-encrypted — сохранять данные о ключах, паролях в зашифрованном виде; - include-plaintext — сохранять данные о ключах, паролях в явном виде.
copy <i>startup-config destination_url</i>		Сохранить первоначальную конфигурацию на сервере.
copy <i>running-config startup-config</i>	—	Сохранить текущую конфигурацию в первоначальную.
copy <i>running-config file</i>	—	Сохранить текущую конфигурацию в заданный резервный файл конфигурации.
copy <i>startup-config file</i>	—	Сохранить первоначальную конфигурацию в заданный резервный файл конфигурации.
boot <i>config source_url</i>	—	Копировать файл конфигурации с сервера в файл первоначальной конфигурации.
dir [<i>flash:path</i> <i>dir_name</i>]	—	Отобразить список файлов в указанном каталоге.
more { <i>flash:file</i> <i>startup-config</i> <i>running-config</i> <i>mirror-config</i> <i>active-image</i> <i>inactive-image</i> <i>logging</i> <i>file</i> }	<i>file</i> : (1..160) символов	Отобразить содержимое файла. - startup-config — отображает содержимое файла первоначальной конфигурации; - running-config — отображает содержимое файла текущей конфигурации; - flash: — отображает файлы с флеш-памяти устройства; - mirror-config — отображает содержимое файла текущей конфигурации с зеркала; - active-image — отображает версию текущего файла образа ПО. - inactive-image — отображает версию неактивного файла образа ПО. - logging — отображает содержимое файла журнала. - <i>file</i> — имя файла.  Файлы отображаются в формате ASCII.
delete <i>url</i>	—	Удалить файл.
delete <i>startup-config</i>	—	Удалить файл первоначальной конфигурации.
boot <i>system source_url</i>	—	Копировать файл ПО с сервера в неактивную область памяти на место резервного ПО.
boot <i>system inactive-image</i>	—	Загрузить с неактивного образа ПО.

show {startup-config running-config} interface {ip ip_addr gigabitethernet gi_port tengigabitethernet te_port fortygigabitethernet fo_port oob port-channel group vlan vlan_id tunnel tunnel_id loopback loopback_id} ipv6 {router ospf process_id} router {ospf process_id} [brief detailed]	ip_addr: A.B.C.D, all); gi_port: (1..8/0/1..48); te_port: (1..8/0/1..24); fo_port: (1..8/0/1..4); group: (1..48); vlan_id: (1..4094); tunnel_id: (1..16); loopback_id: (1..64); process_id: (1..65535)/1, all	Отобразить содержимое файла первоначальной (startup-config) или текущей (running-config) конфигурации. - interfaces — конфигурация интерфейсов коммутатора — IP-интерфейсов, физических интерфейсов, групп интерфейсов (port-channel), VLAN-интерфейсов, OOB-порта, loopback-интерфейсов, туннелей. Следующие опции доступны при выводе текущей конфигурации: - ipv6 router ospf — конфигурация IPv6 OSPF процессов. - router ospf — конфигурация IPv4 OSPF процессов. - brief — вывод конфигурации без двоичных данных, например, SSH- и SSL-ключей; - detailed — вывод конфигурации с включением двоичных данных.  Вывод контекстов конфигурации IP-интерфейсов и процессов OSPF доступен только для файла текущей конфигурации (running-config).
show bootvar	—	Показать активный файл системного ПО, который устройство загружает при запуске.
write [memory]	—	Сохранить текущую конфигурацию в файл первоначальной конфигурации.
boot license source_url [unit unit_id]	unit_id: (1..8)	Загрузить на устройство файл лицензии. - unit_id — номер юнита в стеке.
delete license [word] [unit unit_id]	unit_id: (1..8)	Удалить с устройства все установленные файлы лицензий. - word — имя файла лицензии, который должен быть удален; - unit_id — номер юнита в стеке.
show license [unit unit_id]	unit_id: (1..8)	Показать установленные файлы лицензий. - unit_id — номер юнита в стеке.
rename url new_url	url, new_url: (1..160) символов	Изменить имя файла. - url — текущее имя файла; - new-url — новое имя файла.



Сервер TFTP не может быть адресом источника и адресом назначения для одной команды копирования.

Примеры использования команд

- Удалить файл *test* из энергонезависимой памяти:

```
console# delete flash:test
Delete flash:test? [confirm]
```

Результат выполнения команды: после подтверждения файл будет удален.

Существует возможность просмотра конфигурации для текущего местоположения для следующих режимов конфигурации:

- **vlan database**
- **interface** {gigabitethernet gi_port | tengigabitethernet te_port | fortygigabitethernet fo_port | port-channel group | loopback loopback_id | vlan vlan_id | ip ip_addr}
- **interface range** {gigabitethernet gi_port | tengigabitethernet te_port | fortygigabitethernet fo_port | port-channel group | vlan vlan_id}

Таблица 57 — Команды просмотра конфигурации из текущего местоположения

<i>Команда</i>	<i>Значение/Значение по умолчанию</i>	<i>Действие</i>
<code>show</code>	—	Отобразить настройки для текущего режима конфигурации.

5.7.3 Команды для резервирования конфигурации

В данном разделе описаны команды, предназначенные для настройки резервирования конфигурации по таймеру или при сохранении текущей конфигурации на flash-накопителе.

Команды режима глобальной конфигурации

Запрос командной строки в режиме глобальной конфигурации имеет следующий вид:

```
console (config) #
```

Таблица 58 — Команды управления системой в режиме глобальной конфигурации

<i>Команда</i>	<i>Значение/Значение по умолчанию</i>	<i>Действие</i>
<code>backup server server port port</code>	server: (1..22) символов port: (0..65535)/порт по умолчанию (tftp — 69, scp — 22)	Указать сервер, на который будет производиться резервирование конфигурации. - <i>server</i> — строка в формате «tftp://XXX.XXX.XXX.XXX» или «scp://username:password@XXX.XXX.XXX.XX» - <i>port</i> — порт назначения сервера, на который будет происходить резервация конфигурации.
<code>no backup server</code>		Удалить сервер для резервирования.
<code>backup path path</code>	path: (1..128) символов	Указать путь расположения файла на сервере и префикса файла. При сохранении к префиксу будет добавляться текущая дата и время в формате гггммддччммсс.
<code>no backup path</code>		Удалить пути для резервирования.
<code>backup history enable</code>	—/выключено	Включить сохранение истории резервных копий.
<code>no backup history enable</code>		Отключить сохранение истории резервных копий.
<code>backup time-period timer</code>	timer: (1..35791394)/720 мин	Указать промежуток времени, по истечении которого будет осуществляться автоматическое резервирование конфигурации.
<code>no backup time-period</code>		Восстановить значение по умолчанию.
<code>backup auto</code>	—/выключено	Включить автоматическое резервирование конфигурации.
<code>no backup auto</code>		Установить значение по умолчанию.
<code>backup write-memory</code>	—/выключено	Включить резервирование конфигурации при сохранении пользователем конфигурации на flash-накопитель.
<code>no backup write-memory</code>		Установить значение по умолчанию.
<code>backup reachability-check tftp</code>	—/включено	Включить отправку пустого пакета для проверки наличия TFTP-сервера (значение по умолчанию).
<code>no backup reachability-check tftp</code>		Отключить отправку пустого пакета для проверки наличия TFTP-сервера.

Команды режима privileged EXEC

Таблица 59 — Команды управления системой в режиме privileged EXEC

<i>Команда</i>	<i>Значение/Значение по умолчанию</i>	<i>Действие</i>
show backup	—	Отобразить информацию о настройках резервирования конфигурации.
show backup history	—	Отобразить историю успешно сохраненных на сервер конфигураций.

5.7.4 Команды для автоматического обновления и конфигурации

Процесс автоматического обновления

Коммутатор запускает процесс автоматического обновления, базирующийся на DHCP, если он включен и имя текстового файла (DHCP-опция 43, 125), содержащего имя образа ПО, было предоставлено сервером DHCP.

Процесс автоматического обновления состоит из следующих этапов:

1. Коммутатор загружает текстовый файл и читает из него имя файла образа ПО на TFTP-сервере;
2. Коммутатор скачивает первый блок (512 байт) образа ПО с TFTP-сервера, в котором содержится версия ПО;
3. Коммутатор сравнивает версию файла образа ПО, полученного с TFTP-сервера, с версией активного образа ПО коммутатора. Если они отличаются, коммутатор загружает образ ПО с TFTP-сервера вместо неактивного образа ПО коммутатора и делает данный образ активным;
4. Если образ ПО был загружен, то коммутатор перезагружается.

Процесс автоматического конфигурирования

Коммутатор запускает процесс автоматического конфигурирования, базирующийся на DHCP, при выполнении следующих условий:

- в конфигурации разрешено автоматическое конфигурирование;
- ответ DHCP-сервера содержит IP-адрес TFTP-сервера (DHCP-опция 66) и имя файла конфигурации (DHCP-опция 67) в формате ASCII.



Полученный файл конфигурации загружается в первоначальную (startup) конфигурацию. После загрузки конфигурации коммутатор перезагружается.

Команды режима глобальной конфигурации

Запрос командной строки в режиме глобальной конфигурации имеет следующий вид:

```
console(config)#
```

Таблица 60 — Команды управления системой в режиме глобальной конфигурации

<i>Команда</i>	<i>Значение/Значение по умолчанию</i>	<i>Действие</i>
boot host auto-config	—/включено	Включить автоматическую конфигурацию, базирующуюся на DHCP.

no boot host auto-config		Выключить автоматическую конфигурацию, базирующуюся на DHCP.
boot host auto-update	—/включено	Включить автоматическое обновление ПО, базирующееся на DHCP.
no boot host auto-update		Выключить автоматическое обновление ПО, базирующееся на DHCP.

Команды режима privileged EXEC

Запрос командной строки в режиме privileged EXEC имеет следующий вид:

```
console#
```

Таблица 61 — Команды управления системой в режиме privileged EXEC

Команда	Значение/Значение по умолчанию	Действие
show boot	—	Просмотреть настройки автоматического обновления и конфигурации.

- Пример конфигурации ISC DHCP Server:

```
option image-filename code 125 = {
  unsigned integer 32, #enterprise-number. Идентификатор производителя, всегда равен
    35265 (Eltex)
  unsigned integer 8, #data-len. Длина всех данных опции. Равна длине строки sub-
    option-data + 2.
  unsigned integer 8, #sub-option-code. Код подопции, всегда равен 1
  unsigned integer 8, #sub-option-len. Длина строки sub-option-data
  text
    #sub-option-data. Имя текстового файла, содержащего имя
    образа ПО
};

host mes2124-test {
  hardware ethernet a8:f9:4b:85:a2:00; #mac-адрес коммутатора
  filename "mesXXX-test.cfg"; #имя конфигурации коммутатора
  option image-filename 35265 18 1 16 "mesXXX-401.ros"; #имя текстового
    файла, содержащего имя образа ПО
  next-server 192.168.1.3; #IP-адрес TFTP сервера
  fixed-address 192.168.1.36; #IP-адрес коммутатора
}
```

5.8 Настройка системного времени



По умолчанию автоматический переход на летнее время осуществляется в соответствии со стандартами США и Европы. В конфигурации могут быть заданы любые дата и время для перехода на летнее время и обратно.

Команды режима privileged EXEC

Запрос командной строки в режиме privileged EXEC имеет следующий вид:

```
console#
```

Таблица 62 — Команды настройки системного времени в режиме privileged EXEC

Команда	Значение/Значение по умолчанию	Действие
clock set hh:mm:ss day month year clock set hh:mm:ss month day year	hh: (0..23); mm: (0..59); ss: (0..59); day: (1..31); month: (Jan..Dec); year: (2000..2037)	Ручная установка системного времени (команда доступна только для привилегированного пользователя). - hh — часы, mm — минуты, ss — секунды; - day — день; month — месяц; year — год.
show snmp configuration [vrf {vrf_name all}]	vrf_name: (1..32) символов	Показать конфигурацию протокола SNMP. - vrf_name — имя виртуальной области маршрутизации.
show snmp status [vrf {vrf_name all}]	vrf_name: (1..32) символов	Показать статус протокола синхронизации времени SNMP по сети. - vrf_name — имя виртуальной области маршрутизации.
show ntp	—	Показать текущее состояние и статистику службы NTP.
show ntp status	—	Показать статус протокола синхронизации времени NTP по сети.
show ntp associations [detail]	—	Показать информацию о согласовании устройства с NTP-серверами и одноранговыми узлами.
show ntp statistics	—	Показать статистику работы протокола.

Команды режима EXEC

Запрос командной строки в режиме EXEC имеет следующий вид:

```
console>
```

Таблица 63 — Команды настройки системного времени в режиме «EXEC»

Команда	Значение/Значение по умолчанию	Действие
show clock	—	Показать системное время и дату.
show clock detail		Дополнительно отобразить параметры часового пояса и перехода на летнее время.

Команды режима глобальной конфигурации

Запрос командной строки в режиме глобальной конфигурации имеет следующий вид:

```
console(config)#
```

Таблица 64 — Команды для настройки системного времени в режиме глобальной конфигурации

Команда	Значение/Значение по умолчанию	Действие
clock source {snmp ntp browser}	—/внешний источник не используется	Использовать внешний источник для установки системного времени.  В случае назначения источником ntp, устройство будет по умолчанию выполнять роль ntp-server, отвечая на запросы клиентов.
no clock source {snmp ntp browser}		Запретить использование внешнего источника для установки системного времени.

clock timezone zone <i>hours_offset [minutes</i> <i>minutes_offset]</i>	zone: (1..4) символов/ нет описания зоны; hours_offset: (-12..+13)/0; minutes_offset: (0..59)/0;	Установить значение часового пояса. - <i>zone</i> — слово, сформированное из первых букв словосочетания, которое оно заменяет (описание зоны); - <i>hours_offset</i> — часовое смещение относительно нулевого меридиана UTC; - <i>minutes_offset</i> — минутное смещение относительно нулевого меридиана UTC.
no clock timezone		Установить значение по умолчанию.
clock summer-time zone <i>date date month year</i> <i>hh:mm date month year</i> <i>hh:mm [offset]</i>	zone: (1..4) символа/ нет описания зоны; date: (1..31); month: (Jan..Dec); year: (2000 ..2037); hh: (0..23); mm: (0..59); week: (1-5); day: (sun..sat); offset: (1..1440)/60 мин; По умолчанию переход на летнее время выключен	Задать дату и время для автоматического перехода на летнее время и возврата обратно (для определенного года). Первым в команде указывается описание зоны, вторым время для перехода на летнее время и третьим время для возврата. - <i>zone</i> — слово, сформированное из первых букв словосочетания, которое оно заменяет (описание зоны); - <i>date</i> — число; - <i>month</i> — месяц; - <i>year</i> — год; - <i>hh</i> — часы, <i>mm</i> — минуты; - <i>offset</i> — количество минут, добавляемых при переходе на летнее время.
clock summer-time zone <i>date month date year</i> <i>hh:mm month date year</i> <i>hh:mm [offset]</i>		Задать дату и время для автоматического перехода на летнее время и возврата обратно в режиме ежегодно. - <i>zone</i> — слово, сформированное из первых букв словосочетания, которое оно заменяет (описание зоны); - <i>usa</i> — установить правила перехода на летнее время, используемые в США (переход во второе воскресенье марта, обратно в первое воскресенье ноября, в 2 часа утра по местному времени); - <i>eu</i> — установить правила перехода на летнее время, используемые Евросоюзом (переход в последнее воскресенье марта, обратно в последнее воскресенье октября, в 1 час утра по Гринвичу); - <i>hh</i> — часы, <i>mm</i> — минуты; - <i>week</i> — неделя месяца; - <i>day</i> — день недели; - <i>month</i> — месяц; - <i>offset</i> — количество добавляемых минут при переходе на летнее время.
clock summer-time zone recurring {usa eu {first last week} day month <i>hh:mm {first last week}</i> <i>day month hh:mm} [offset]</i>		Задать дату и время для автоматического перехода на летнее время и возврата обратно в режиме ежегодно. - <i>zone</i> — слово, сформированное из первых букв словосочетания, которое оно заменяет (описание зоны); - <i>usa</i> — установить правила перехода на летнее время, используемые в США (переход во второе воскресенье марта, обратно в первое воскресенье ноября, в 2 часа утра по местному времени); - <i>eu</i> — установить правила перехода на летнее время, используемые Евросоюзом (переход в последнее воскресенье марта, обратно в последнее воскресенье октября, в 1 час утра по Гринвичу); - <i>hh</i> — часы, <i>mm</i> — минуты; - <i>week</i> — неделя месяца; - <i>day</i> — день недели; - <i>month</i> — месяц; - <i>offset</i> — количество добавляемых минут при переходе на летнее время.
no clock summer-time		Отключить автоматический переход на летнее время.
sntp authentication-key <i>number md5 value</i>	number: (1..4294967295); value: (1..32) символов;	Установить ключ проверки подлинности для протокола SNMP. - <i>number</i> — номер ключа; - <i>value</i> — значение ключа; - <i>encrypted</i> — задать значение ключа в зашифрованном виде.
encrypted sntp authentication-key <i>number md5 value</i>	По умолчанию проверка подлинности отключена	Удалить ключ проверки подлинности для протокола SNMP.
no sntp authentication-key <i>number</i>		
sntp authenticate	—/проверка подлинности не требуется	Требовать проверку подлинности для получения информации от NTP-серверов.
no sntp authenticate		Установить значение по умолчанию.
sntp source-interface {fortygigabitEthernet fo_port tengigabitEthernet te_port gigabitEthernet gi_port loopback lb_port tunnel tn_port port-channel group oob vlan vlan_id} [vrf {vrf_name all}]	fo_port: (1..4); te_port: (1..24); gi_port: (1..24); lb_port: (1..64); tn_port: (1..16); group: (1..48); vlan_id: (1..4094); vrf_name: (1..32)	Определить IP-интерфейс источника для пакетов NTP IPv4. - <i>vrf_name</i> — имя виртуальной области маршрутизации.
no sntp source-interface	символов /выключено	Установить значение по умолчанию.

sntp source-interface-ipv6 {fortygigabitethernet fo_port tengigabitethernet te_port gigabitEthernet gi_port loopback lb_port tunnel tn_port port-channel group oob vlan vlan_id}	fo_port: (1..4); te_port: (1..24); gi_port: (1..24); lb_port: (1..64); tn_port: (1..16); group: (1..48); vlan_id: (1..4094) /выключено	Определить IPv6-интерфейс источника для пакетов NTP IPv6.
no sntp source-interface-ipv6		Установить значение по умолчанию.
sntp source-port udp_port	udp_port: (1..65535)/по умолчанию используется случайный порт	Установить SRC UDP-порт для пакетов NTP.  При использовании UDP-портов из диапазона 1-1024 предварительно нужно убедиться, что данный порт свободен и не используется другими сервисами. Порт 50000 является портом по умолчанию для функционала peer detection ipaddr.
no sntp source-port		Установить значение по умолчанию.
sntp trusted-key key_number	key_number: (1..4294967295); По умолчанию проверка подлинности отключена	Осуществить проверку подлинности системы, от которой синхронизируется с помощью SNTP по заданному ключу. - key_number — номер ключа.
no sntp trusted-key key_number		Установить значение по умолчанию.
sntp broadcast client enable {both ipv4 ipv6}	—/запрещено	Разрешить работу широковещательных SNTP-клиентов.
no sntp broadcast client enable		Установить значение по умолчанию.
sntp anycast client enable {both ipv4 ipv6}	—/запрещено	Разрешить работу SNTP-клиентам, поддерживающим метод рассылки пакетов, позволяющий посылать данные ближайшему устройству из группы получателей.
no sntp anycast client enable		Установить значение по умолчанию.
sntp client poll timer seconds	seconds: (60...86400)/1024	Установить время опроса для SNTP-сервера.
no sntp client poll timer		Установить значение по умолчанию.
sntp client enable {fortygigabitethernet fo_port tengigabitethernet te_port port-channel group oob vlan vlan_id}	fo_port: (1..4); te_port: (1..24); group: (1..48); vlan_id (1..4094) /запрещено	Разрешить работу SNTP-клиентам, поддерживающим метод рассылки пакетов, позволяющий посылать данные ближайшему устройству из группы получателей, а также широковещательным SNTP-клиентам для выбранного интерфейса. - подробное описание интерфейсов изложено в разделе «Конфигурация интерфейсов».
no sntp client enable {fortygigabitethernet fo_port tengigabitethernet te_port port-channel group oob vlan vlan_id}		Установить значение по умолчанию.
sntp unicast client enable	—/запрещено	Разрешить работу одноадресных SNTP-клиентов.
no sntp unicast client enable		Установить значение по умолчанию.
sntp unicast client poll	—/запрещено	Разрешить последовательный опрос заданных одноадресных SNTP-серверов.
no sntp unicast client poll		Установить значение по умолчанию.

sntp server {ipv4_address ipv6_address ipv6_link_local_address%{vlan {integer} ch {integer} isatap {integer} {physical_port_name}} hostname} [poll] [priority priority] [key keyid] [vrf {vrf_name all}]	priority: (0..255)/0 hostname: (1..158) символов; keyid: (1..4294967295); vrf_name: (1..32) символов	Задать адрес SNTP-сервера. - <i>priority</i> — приоритет сервера: при условии равных значений стратумов синхронизация времени будет выполняться с сервером, у которого наибольшее значение приоритета; - ipv4_address — IPv4-адрес узла сети; - ipv6_address — IPv6-адрес узла сети; - ipv6z-address — IPv6z-адрес узла сети для ping. Формат адреса ipv6_link_local_address%interface_name: ipv6_link_local_address — локальный IPv6-адрес канала; interface_name — имя исходящего интерфейса задается в следующем формате: vlan {integer} ch {integer} isatap {integer} {physical_port_name} - <i>hostname</i> — доменное имя узла сети; - poll — включает опрос; - <i>keyid</i> — идентификатор ключа; - <i>vrf_name</i> — имя виртуальной области маршрутизации.
no sntp server {ipv4_address ipv6_address ipv6_link_local_address%{vlan {integer} ch {integer} isatap {integer} {physical_port_name}} hostname} [vrf {vrf_name all}]		Удалить сервер из списка SNTP-серверов.
ntp {server peer} {ipv4_address ipv6_address hostname} [version version]	version: (1..4)/4 hostname: (1..158) символов	Задать адрес NTP-сервера или однорангового узла. - ipv4_address — IPv4-адрес узла сети; - ipv6_address — IPv6-адрес узла сети; - <i>hostname</i> — доменное имя узла сети; - version — определить версию протокола ntp.
no ntp {server peer} {ipv4_address ipv6_address hostname}		Удалить сервер из списка NTP-серверов.
clock dhcp timezone	—/запрещено	Разрешить получение таких данных как часовой пояс и летнее время от DHCP-сервера.
no clock dhcp timezone		Запретить получение таких данных как часовой пояс и летнее время от DHCP-сервера.

Команды режима конфигурации интерфейса

Запрос командной строки в режиме конфигурации интерфейса имеет следующий вид:

```
console (config-if) #
```

Таблица 65 — Команды для настройки системного времени в режиме конфигурации интерфейса

Команда	Значение/Значение по умолчанию	Действие
sntp client enable	—/запрещено	Разрешить работу SNTP-клиенту, который поддерживает метод рассылки пакетов, позволяющий посылать данные устройству ближайшему из группы получателей, а также широковещательному SNTP-клиенту на настраиваемом интерфейсе (Ethernet, port-channel, VLAN).
no sntp client enable		Установить значение по умолчанию.

Примеры выполнения команд

- Отобразить системное время, дату и данные по часовой зоне:

```
console# show clock detail
```

```
15:29:08 PDT(UTC-7) Jun 17 2009
Time source is SNTP

Time zone:
Acronym is PST
Offset is UTC-8

Summertime:
Acronym is PDT
Recurring every year.
Begins at first Sunday of April at 2:00.
```

Статус процесса синхронизации времени отображается с помощью дополнительного символа перед значением времени.

Пример:

```
*15:29:08 PDT(UTC-7) Jun 17 2009
```

Используются следующие обозначения:

- точка (.) означает, что время достоверно, но нет синхронизации с сервером SNTP;
 - отсутствие символа означает, что время достоверно и синхронизация есть;
 - звездочка (*) означает, что время недостоверно.
- Задать дату и время на системных часах: 7 марта 2009 года, 13:32

```
console# clock set 13:32:00 7 Mar 2009
```

- Отобразить статус протокола SNTP:

```
console# show sntp status
```

```
Clock is synchronized, stratum 3, reference is 10.10.10.1, unicast

Unicast servers:

Server           : 10.10.10.1
Source           : Static
Stratum          : 3
Status           : up
Last Response    : 10:37:38.0 UTC Jun 22 2016
Offset           : 1040.1794181 mSec
Delay            : 0 mSec

Anycast server:

Broadcast:
```

В примере выше системное время синхронизировано от сервера 10.10.10.1, последний ответ получен в 10:37:38, несовпадение системного времени с временем на сервере составило 1.04 с.

- Указать ntp-server:

```
console(config)#clock source ntp
console(config)#ntp server 10.10.10.1
```

- Указать ntp-peer:

```
console(config)#clock source ntp
console(config)#ntp peer 10.10.10.1
```

- Указать sntp-server для unicast-режима:

```
console(config)#clock source sntp
console(config)#sntp client poll timer 60
console(config)#sntp unicast client enable
console(config)#sntp unicast client poll
console(config)#sntp server 10.10.10.1 poll
```

Для NTP-клиента в версиях ниже 4.0.23.1 допустима следующая конфигурация:

```
console(config)#clock source ntp
console(config)#sntp server <IP-адрес> poll
```

Начиная с версии 4.0.23.1 конфигурация NTP-клиента изменена в связи с полной поддержкой протокола NTP:

```
console(config)#clock source ntp
console(config)#ntp server <IP-адрес> poll
```

5.9 Конфигурация временных интервалов time-range

Команды режима глобальной конфигурации

Вид запроса командной строки в режиме глобальной конфигурации:

```
console(config)#
```

Таблица 66 — Команды режима глобальной конфигурации

Команда	Значение/Значение по умолчанию	Действие
time-range <i>time_name</i>	<i>time_name</i> : (0..32) символа	Создать <i>time_range</i> и вход в режим конфигурации временных интервалов. - <i>time_name</i> — имя профиля настроек <i>time_range</i> .
no time-range <i>time_name</i>		Удалить временной интервал.

Команды режима конфигурации временных интервалов

```
console# configure
console(config)# time-range range_name
console(config-time-range)#
```

Таблица 67 — Команды режима конфигурации временного интервала

<i>Команда</i>	<i>Значение/Значение по умолчанию</i>	<i>Действие</i>
absolute {end start} hh:mm date month year	hh: (0..23); mm: (0..59); date: (1..31); month: (jan..dec); year: (2000..2097)	Задать начало и (или) конец временного интервала в формате: час: минута день месяц год.
no absolute {end start}		Удалить временной интервал.
periodic list hh:mm to hh:mm {all weekday}	hh: (0..23); mm: (0..59); weekday: (mon...sun)	Задать временной интервал в течение одного из дней недели или каждого дня недели.
no periodic list hh:mm to hh:mm {all weekday}		Удалить временной интервал.
periodic weekday hh:mm to weekday hh:mm	hh: (0..23); mm: (0..59); weekday: (mon...sun)	Задать временной интервал в течение недели.
no periodic weekday hh:mm to weekday hh:mm		Удалить временной интервал.

Команды режима конфигурации интерфейсов Ethernet и Port-Channel

Вид запроса командной строки в режиме конфигурации интерфейсов:

```
console (config-if) #
```

Таблица 68 — Команды режима конфигурации интерфейсов Ethernet и Port-Channel

<i>Команда</i>	<i>Значение/Значение по умолчанию</i>	<i>Действие</i>
operation time time_name	time_name: (0..32) символа	Задать time-range, определяющий временной интервал, в котором интерфейс будет находиться в состоянии Up. - time_name — имя профиля настроек time-range.
no operation time		Удалить временной интервал.

5.10 Конфигурация интерфейсов и VLAN

5.10.1 Параметры Ethernet-интерфейсов, Port-Channel- и Loopback-интерфейсов

Команды режима конфигурации интерфейса (диапазона интерфейсов)

```
console# configure
console(config)# interface {gigabitethernet gi_port | tengigabitethernet
te_port | fortygigabitethernet fo_port | oob | port-channel group | range
{...} | loopback loopback_id}
console (config-if) #
```

Данный режим доступен из режима конфигурации и предназначен для задания параметров конфигурации интерфейса (порта коммутатора или группы портов, работающих в режиме разделения нагрузки), либо диапазона интерфейсов.

Выбор интерфейса осуществляется при помощи команд:

Для MES5324

Таблица 69 — Команды выбора интерфейса для MES5324

<i>Команда</i>	<i>Назначение</i>
interface fortygigabitethernet fo_port	для настройки 40G-интерфейсов
interface tengigabitethernet te_port	для настройки 10G-интерфейсов

interface gigabitethernet <i>gi_port</i>	для настройки 1G-интерфейсов
interface port-channel <i>group</i>	для настройки групп каналов
interface oob	для настройки интерфейса управления
interface loopback <i>loopback_id</i>	для настройки виртуальных интерфейсов

где:

- *group* — порядковый номер группы, общее количество согласно таблице 9 (строка «Агрегация каналов (LAG)»);
- *fo_port* — порядковый номер 40G-интерфейса, задается в виде: 1..8/0/1..4;
- *te_port* — порядковый номер 10G-интерфейса, задается в виде: 1..8/0/1..24;
- *gi_port* — порядковый номер 1G-интерфейса, задается в виде: 1..8/0/1;
- *loopback_id* — порядковый номер виртуального интерфейса, общее количество согласно таблице 9 (строка «Количество виртуальных Loopback-интерфейсов»).

Для MES3324F, MES3324, MES2324, MES2324B, MES2324P, MES2324P ACW, MES2324F, MES2324FB

Таблица 70 — Команды выбора интерфейса для MES3324F, MES3324, MES2324, MES2324B, MES2324P, MES2324P ACW, MES2324F, MES2324FB

Команда	Назначение
interface tengigabitethernet <i>te_port</i>	для настройки 10G-интерфейсов
interface gigabitethernet <i>gi_port</i>	для настройки 1G-интерфейсов
interface port-channel <i>group</i>	для настройки групп каналов
interface oob	для настройки интерфейса управления (интерфейс управления присутствует не на всех коммутаторах)
interface loopback <i>loopback_id</i>	для настройки виртуальных интерфейсов

где:

- *group* — порядковый номер группы, общее количество согласно таблице 9 (строка «Агрегация каналов (LAG)»);
- *te_port* — порядковый номер 10G-интерфейса, задается в виде: 1..8/0/1.. 4;
- *gi_port* — порядковый номер 1G-интерфейса, задается в виде: 1..8/0/1..24;
- *loopback_id* — порядковый номер виртуального интерфейса, общее количество согласно таблице 9 (строка «Количество виртуальных Loopback-интерфейсов»).

Для MES2348B, MES3348, MES3348F

Таблица 71 — Команды выбора интерфейса для MES2348B, MES3348, MES3348F

Команда	Назначение
interface tengigabitethernet <i>te_port</i>	для настройки 10G-интерфейсов
interface gigabitethernet <i>gi_port</i>	для настройки 1G-интерфейсов
interface port-channel <i>group</i>	для настройки групп каналов
interface loopback <i>loopback_id</i>	для настройки виртуальных интерфейсов

где:

- *group* — порядковый номер группы, общее количество согласно таблице 9 (строка «Агрегация каналов (LAG)»);
- *te_port* — порядковый номер 10G-интерфейса, задается в виде: 1..8/0/1.. 4;
- *gi_port* — порядковый номер 1G-интерфейса, задается в виде: 1..8/0/1..48;
- *loopback_id* — порядковый номер виртуального интерфейса, общее количество согласно таблице 9 (строка «Количество виртуальных Loopback-интерфейсов»).

Для MES3316F

Таблица 72 — Команды выбора интерфейса для MES3316F

Команда	Назначение
<code>interface tengigabitethernet te_port</code>	для настройки 10G-интерфейсов
<code>interface gigabitethernet gi_port</code>	для настройки 1G-интерфейсов
<code>interface port-channel group</code>	для настройки групп каналов
<code>interface oob</code>	для настройки интерфейса управления (интерфейс управления присутствует не на всех коммутаторах)
<code>interface loopback loopback_id</code>	для настройки виртуальных интерфейсов

где:

- *group* — порядковый номер группы, общее количество согласно таблице 9 (строка «Агрегация каналов (LAG)»);
- *te_port* — порядковый номер 10G-интерфейса, задается в виде: 1..8/0/1.. 4;
- *gi_port* — порядковый номер 1G-интерфейса, задается в виде: 1..8/0/1..16;
- *loopback_id* — порядковый номер виртуального интерфейса, общее количество согласно таблице 9 (строка «Количество виртуальных Loopback-интерфейсов»).

Для MES3308F

Таблица 73 — Команды выбора интерфейса для MES3308F

Команда	Назначение
<code>interface tengigabitethernet te_port</code>	для настройки 10G-интерфейсов
<code>interface gigabitethernet gi_port</code>	для настройки 1G-интерфейсов
<code>interface port-channel group</code>	для настройки групп каналов
<code>interface oob</code>	для настройки интерфейса управления (интерфейс управления присутствует не на всех коммутаторах)
<code>interface loopback loopback_id</code>	для настройки виртуальных интерфейсов

где:

- *group* — порядковый номер группы, общее количество согласно таблице 9 (строка «Агрегация каналов (LAG)»);
- *te_port* — порядковый номер 10G-интерфейса, задается в виде: 1..8/0/1.. 4;
- *gi_port* — порядковый номер 1G-интерфейса, задается в виде: 1..8/0/1..8;
- *loopback_id* — порядковый номер виртуального интерфейса, общее количество согласно таблице 9 (строка «Количество виртуальных Loopback-интерфейсов»).

Для MES2328I

Таблица 74 — Команды выбора интерфейса для MES2328I

Команда	Назначение
<code>interface tengigabitethernet te_port</code>	для настройки 10G-интерфейсов
<code>interface gigabitethernet gi_port</code>	для настройки 1G-интерфейсов
<code>interface port-channel group</code>	для настройки групп каналов
<code>interface oob</code>	для настройки интерфейса управления (интерфейс управления присутствует не на всех коммутаторах)
<code>interface loopback loopback_id</code>	для настройки виртуальных интерфейсов

где:

- *group* — порядковый номер группы, общее количество согласно таблице 9 (строка «Агрегация каналов (LAG)»);
- *gi_port* — порядковый номер 1G-интерфейса, задается в виде: 1..8/0/1..28;

- *loopback_id* — порядковый номер виртуального интерфейса, общее количество согласно таблице 9 (строка «Количество виртуальных Loopback-интерфейсов»).

Для MES2308 и MES2308P

Таблица 75 — Команды выбора интерфейса для MES2308, MES2308P

<i>Команда</i>	<i>Назначение</i>
<code>interface gigabitethernet gi_port</code>	для настройки 1G-интерфейсов
<code>interface port-channel group</code>	для настройки групп каналов
<code>interface loopback loopback_id</code>	для настройки виртуальных интерфейсов

где:

- *group* — порядковый номер группы, общее количество согласно таблице 9 (строка «Агрегация каналов (LAG)»);
- *gi_port* — порядковый номер 1G-интерфейса, задается в виде: 1..8/0/1..12;
- *loopback_id* — порядковый номер виртуального интерфейса, общее количество согласно таблице 9 (строка «Количество виртуальных Loopback-интерфейсов»).

Для MES2308R

Таблица 76 — Команды выбора интерфейса для MES2308R

<i>Команда</i>	<i>Назначение</i>
<code>interface gigabitethernet gi_port</code>	для настройки 1G-интерфейсов
<code>interface port-channel group</code>	для настройки групп каналов
<code>interface loopback loopback_id</code>	для настройки виртуальных интерфейсов

где:

- *group* — порядковый номер группы, общее количество согласно таблице 9 (строка «Агрегация каналов (LAG)»);
- *gi_port* — порядковый номер 1G-интерфейса, задается в виде: 1..8/0/1..10;
- *loopback_id* — порядковый номер виртуального интерфейса, общее количество согласно таблице 9 (строка «Количество виртуальных Loopback-интерфейсов»).

Для MES3508 и MES3508P

Таблица 77 — Команды выбора интерфейса для MES3508 и MES3508P

<i>Команда</i>	<i>Назначение</i>
<code>interface gigabitethernet gi_port</code>	для настройки 1G-интерфейсов
<code>interface port-channel group</code>	для настройки групп каналов
<code>interface loopback loopback_id</code>	для настройки виртуальных интерфейсов

где:

- *group* — порядковый номер группы, общее количество согласно таблице 9 (строка «Агрегация каналов (LAG)»);
- *gi_port* — порядковый номер 1G-интерфейса, задается в виде: 1/0/1..10;
- *loopback_id* — порядковый номер виртуального интерфейса, общее количество согласно таблице 9 (строка «Количество виртуальных Loopback-интерфейсов»).

Для MES3510P

Таблица 78 — Команды выбора интерфейса для MES3510P

Команда	Назначение
<code>interface gigabitethernet gi_port</code>	для настройки 1G-интерфейсов
<code>interface port-channel group</code>	для настройки групп каналов
<code>interface loopback loopback_id</code>	для настройки виртуальных интерфейсов

где:

- *group* — порядковый номер группы, общее количество согласно таблице 9 (строка «Агрегация каналов (LAG)»);
- *gi_port* — порядковый номер 1G-интерфейса, задается в виде: 1/0/1..12;
- *loopback_id* — порядковый номер виртуального интерфейса, общее количество согласно таблице 9 (строка «Количество виртуальных Loopback-интерфейсов»).

Запись интерфейса

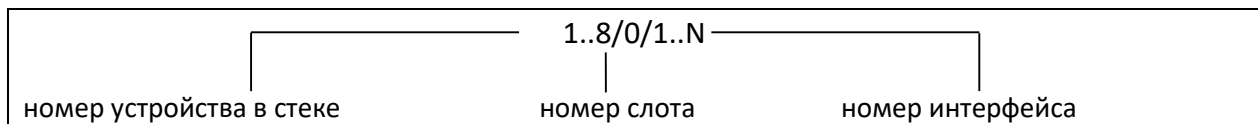

Команды, введенные в режиме конфигурации интерфейса, применяются к выбранному интерфейсу.

Ниже приведены команды для входа в режим настройки десятого Ethernet-интерфейса (для MES5324) первого устройства в стеке и входа в режим настройки группы каналов 1.

```
console# configure
console(config)# interface tengigabitethernet 1/0/10
console(config-if)#
console# configure
console(config)# interface port-channel 1
console(config-if)#
```

Выбор диапазона интерфейсов осуществляется при помощи команд:

- **interface range fortygigabitethernet portlist** — для настройки диапазона fortygigabitethernet-интерфейсов;
- **interface range tengigabitethernet portlist** — для настройки диапазона tengigabitethernet-интерфейсов;
- **interface range gigabitethernet portlist** — для настройки диапазона gigabitethernet-интерфейсов;
- **interface range port-channel grouplist** — для настройки диапазона групп портов.



Команды, введенные в данном режиме, применяются к выбранному диапазону интерфейсов.









Ниже приведены команды для входа в режим настройки диапазона Ethernet-интерфейсов с 1 по 10 (для MES5324) и для входа в режим настройки всех групп портов.

```
console# configure
console(config)# interface range tengigabitethernet 1/0/1-10
console(config-if)#
```

```
console# configure
console(config)# interface range port-channel 1-8
console(config-if)#
```

Таблица 79 — Команды режима конфигурации интерфейсов Ethernet и Port-Channel

Команда	Значение/Значение по умолчанию	Действие
shutdown	—/включен	Выключить конфигурируемый интерфейс (Ethernet, port-channel).
no shutdown		Включить конфигурируемый интерфейс.
description descr	descr: (1..64) символов/нет описания	Добавить описание интерфейса (Ethernet, port-channel).
no description		Удалить описание интерфейса.
speed mode	mode: (10, 100, 1000, 10000)	Задать скорость передачи данных (Ethernet).
no speed		Установить значение по умолчанию.
duplex mode	mode: (full, half)/full	Задать режим дуплекса интерфейса (полнодуплексное соединение, полудуплексное соединение, Ethernet).
no duplex		Установить значение по умолчанию.
unidirectional send-only	—/выключено	Включить порт, оснащенный двунаправленными приемопередатчиками, в режим однонаправленной передачи.  Только для MES3508, MES3508P.
no unidirectional		Установить значение по умолчанию.
negotiation [cap1 [cap2...cap5]]	cap: (10f, 10h, 100f, 100h, 1000f, 10000f)	Включить автосогласование для скорости и дуплекса на настраиваемом интерфейсе. Можно указать определенные совместимости параметра автосогласования, если параметры не заданы, то поддерживаются все совместимости (Ethernet, port-channel).
no negotiation		Выключить автосогласование для скорости и дуплекса на настраиваемом интерфейсе.
negotiation bypass	—/включено	Выключить пропуск процедуры автосогласования, если партнер на встречной стороне не отвечает.
no negotiation bypass		Включить пропуск процедуры автосогласования, если партнер на встречной стороне не отвечает.
flowcontrol mode	mode: (on, off, auto)/off	Задать режим управления потоком flowcontrol (включить, отключить или автосогласование). Автосогласование flowcontrol работает только в случае, если режим автосогласования negotiation включен на настраиваемом интерфейсе (Ethernet, port-channel).
no flowcontrol		Отключить режим управления потоком.
back-pressure	—/выключен	Включить функцию «обратного давления» на настраиваемом интерфейсе (Ethernet).
no back-pressure		Выключить функцию «обратного давления» на настраиваемом интерфейсе.
load-average period	period: (5..300)/15	Установить период, в течение которого собирается статистика о нагрузке на интерфейсе.  При этом интервал расчёта счётчиков не изменяется.
no load-average		Установить значение по умолчанию.

media-type {force-fiber force-copper prefer-fiber} [auto-failover]	—/prefer-fiber	Выбрать тип комбо-порта в качестве основного носителя. - force-fiber — разрешена активность только оптической части комбо-порта; - force-copper — разрешена активность только медной части комбо-порта; - prefer-fiber — преимущество оптического линка.
no media-type		Установить значение по умолчанию.
mtu size	size: (128..1500)/1500 байт	Установить значение maximum transmission unit (MTU)  Настройка MTU не работает для транзитного трафика.  Настройка применяется после перезагрузки устройства.  Значение mtu не включает в себя 18 байт, приходящиеся на заголовок Ethernet и контрольную сумму (FCS).
no mtu		Установить значение по умолчанию.
snmp trap link-status	—/включено	Включить отправку SNMP trap-сообщений о состоянии интерфейсных линков.
no snmp trap link-status		Отключить отправку SNMP trap-сообщений.
hardware profile portmode {1x40g 4x10g}	—/1x40g	Переключить режим портов XLG1-XLG4.  Команда доступна только для портов fortygigabitethernet устройства MES5324.  Настройка применяется после перезагрузки устройства.
fec cl74	—/выключен	Включить режим прямой коррекции ошибок cl74 на настраиваемом интерфейсе (XLG1-XLG4).  Команда доступна только для портов fortygigabitethernet устройства MES5324.  Команда недоступна для стековых линков.
fec off		Отключить режим прямой коррекции ошибок.
ip tcp adjust-mss value	value: (500..1460)/1460 байт	Назначить физическому интерфейсу Ethernet размер TCP Maximum segment size.  Используется при наличии IP address на интерфейсе.
no ip tcp adjust-mss		Установить значение по умолчанию.

Команды режима глобальной конфигурации

Вид запроса командной строки в режиме глобальной конфигурации:

```
console(config)#
```

Таблица 80 — Команды режима общих настроек интерфейса Ethernet и Port-Channel

Команда	Значение/Значение по умолчанию	Действие
port jumbo-frame	—/запрещено	<p>Разрешить коммутатору работать с кадрами большого размера.</p> <ul style="list-style-type: none"> <input checked="" type="checkbox"/> Значение maximum transmission unit (MTU) по умолчанию 1500 байт. <input checked="" type="checkbox"/> Настройка вступит в силу только после перезагрузки устройства. <input checked="" type="checkbox"/> Значение maximum transmission unit (MTU) при настройке port jumbo-frame 10240 байт.
no port jumbo-frame		Запретить коммутатору работать с кадрами большого размера.
errdisable recovery cause {all loopack-detection port-security dot1x-src-address acl-deny stp-bpdu-guard stp-loopback-guard unidirectional-link storm-control link-flapping l2pt-guard pvst vpc arp-inspection dhcp-rate-limit}	—/запрещено link-flapping/разрешено	<p>Включить автоматическую активацию интерфейса после его отключения в следующих случаях:</p> <ul style="list-style-type: none"> - loopack-detection — обнаружение петель; - port-security — нарушение безопасности для port security; - dot1x-src-address — непрохождение аутентификации, основанной на MAC-адресах пользователей; - acl-deny — несоответствие спискам доступа (ACL); - stp-bpdu-guard — активация защиты BPDU Guard (передача несанкционированного пакета BPDU через интерфейс); - stp-loopback-guard — обнаружение петель протоколом STP; - udld — активация защиты UDLD; - storm-control — защита от «шторма» для различного трафика; - link-flapping — флаппинг линка; - l2pt-guard — превышение количества входящих пакетов функции L2PT; - pvst — ошибки протокола PVST; - vpc — ошибки протокола VPC; - arp-inspection — ошибки контроля протокола ARP; - dhcp-rate-limit — превышение количества принятых DHCP-пакетов на порту.
no errdisable recovery cause {all loopack-detection port-security dot1x-src-address acl-deny stp-bpdu-guard stp-loopback-guard udld storm-control link-flapping}		Установить значение по умолчанию.
errdisable recovery interval seconds	seconds: (30..86400)/300 с	Установить временной интервал для автоматического повторного включения интерфейса.
no errdisable recovery interval		Установить значение по умолчанию.
default interface [range] {gigabitethernet gi_port fastethernet fa_port port-channel group loopback loopback_id}	gi_port: (1..8/0/1..28); fa_port: (1..8/0/1..24); group: (1..48); loopback_id: (1..64)	Сбросить настройки интерфейса или группы интерфейсов на значения, установленные по умолчанию.

Команды режима EXEC

Вид запроса командной строки в режиме EXEC:

```
console#
```

Таблица 81 — Команды режима EXEC

Команда	Значение/Значение по умолчанию	Действие
<code>clear counters</code>	—	Сбросить статистику для всех интерфейсов.
<code>clear counters {oob gigabitethernet gi_port tengigabitethernet te_port fortygigabitethernet fo_port port-channel group vlan vlan_id}</code>	gi_port: (1..8/0/1..48); te_port: (1..8/0/1..24); fo_port: (1..8/0/1..4); group: (1..48) vlan_id: (1..4094)	Сбросить статистику для интерфейса.
<code>set interface active {gigabitethernet gi_port tengigabitethernet te_port fortygigabitethernet fo_port port-channel group}</code>	gi_port: (1..8/0/1..48); te_port: (1..8/0/1..24); fo_port: (1..8/0/1..4); group: (1..48)	Активировать порт или группу портов, выключенных командой shutdown .
<code>show interfaces {gigabitethernet gi_port tengigabitethernet te_port fortygigabitethernet fo_port port-channel group}</code>	gi_port: (1..8/0/1..48); te_port: (1..8/0/1..24); fo_port: (1..8/0/1..4); group: (1..48)	Показать сводную информацию о состоянии, настройке и статистике порта.
<code>show interfaces configuration {oob gigabitethernet gi_port tengigabitethernet te_port fortygigabitethernet fo_port port-channel group detailed}</code>	gi_port: (1..8/0/1..48); te_port: (1..8/0/1..24); fo_port: (1..8/0/1..4); group: (1..48)	Показать конфигурацию интерфейсов.
<code>show interfaces status</code>	—	Показать состояние всех интерфейсов.
<code>show interfaces status {oob gigabitethernet gi_port tengigabitethernet te_port fortygigabitethernet fo_port port-channel group detailed}</code>	gi_port: (1..8/0/1..48); te_port: (1..8/0/1..24); fo_port: (1..8/0/1..4); group: (1..48)	Показать состояние Ethernet-порта, группы портов.
<code>show interfaces advertise</code>	—	Показать параметры автосогласования, объявленные для всех интерфейсов.
<code>show interfaces advertise {oob gigabitethernet gi_port tengigabitethernet te_port fortygigabitethernet fo_port port-channel group detailed}</code>	gi_port: (1..8/0/1..48); te_port: (1..8/0/1..24); fo_port: (1..8/0/1..4); group: (1..48)	Показать параметры автосогласования, объявленные для Ethernet-порта, группы портов.
<code>show interfaces description</code>	—	Показать описания всех интерфейсов.
<code>show interfaces description {oob gigabitethernet gi_port tengigabitethernet te_port fortygigabitethernet fo_port port-channel group detailed}</code>	gi_port: (1..8/0/1..48); te_port: (1..8/0/1..24); fo_port: (1..8/0/1..4); group: (1..48)	Показать описание Ethernet-порта, группы портов.
<code>show interfaces counters</code>	—	Показать статистику для всех интерфейсов.

show interfaces counters {oob gigabitethernet gi_port tengigabitethernet te_port fortygigabitethernet fo_port port-channel group vlan vlan_id detailed}	gi_port: (1..8/0/1..48); te_port: (1..8/0/1..24); fo_port: (1..8/0/1..4); group: (1..48) vlan_id: (1..4094)	Показать статистику для интерфейса.
show interfaces utilization	—	Показать статистику по нагрузке для всех интерфейсов.
show interfaces utilization {gigabitethernet gi_port tengigabitethernet te_port fortygigabitethernet fo_port port-channel group}	gi_port: (1..8/0/1..48); te_port: (1..8/0/1..24); fo_port: (1..8/0/1..4); group: (1..48)	Показать статистику по нагрузке для Ethernet-интерфейса.
show interfaces mtu {gigabitethernet gi_port tengigabitethernet te_port fortygigabitethernet fo_port port-channel group vlan vlan_id loopback loopback_id}	gi_port: (1..8/0/1..48); te_port: (1..8/0/1..24); fo_port: (1..8/0/1..4); group: (1..48); loopback-id: (1..64); vlan_id: (1..4094)	Показать настройку MTU для интерфейса.
show ports jumbo-frame	—	Показать настройку jumbo-frames в коммутаторе.
show errdisable recovery	—	Показать настройки для автоматической повторной активации порта.
show errdisable interfaces {gigabitethernet gi_port tengigabitethernet te_port fortygigabitethernet fo_port port-channel group}	gi_port: (1..8/0/1..48); te_port: (1..8/0/1..24); fo_port: (1..8/0/1..4); group: (1..48)	Показать причину отключения порта, группы портов и состояние автоматической активации.
show hardware profile portmode	—	Показать режим портов XLG1-XLG4. Команда доступна только для MES5324.

Примеры выполнения команд

- Показать состояние интерфейсов:

```
console# show interfaces status
```

Mdix	Type	Duplex	Speed	Neg	Flow Link	Uptime	Back
Port	Port Mode				ctrl State	(d,h:m:s)	Pressure
Mode							
gil/0/1	1G-Copper	--	--	--	-- Down	--	--
--	Access						
gil/0/2	1G-Copper	--	--	--	-- Down	--	--
--	Access						
gil/0/3	1G-Copper	--	--	--	-- Down	--	--
--	Access						
gil/0/4	1G-Copper	--	--	--	-- Down	--	--
--	Access						
gil/0/5	1G-Copper	--	--	--	-- Down	--	--
--	Access						
gil/0/6	1G-Copper	--	--	--	-- Down	--	--
--	Access						
gil/0/7	1G-Copper	--	--	--	-- Down	--	--
--	Access						
gil/0/8	1G-Copper	--	--	--	-- Down	--	--
--	Access						

gil/0/9	1G-Copper	--	--	--	--	Down	--	--
--	Access							
gil/0/10	1G-Copper	--	--	--	--	Down	--	--
--	Access							
gil/0/11	1G-Copper	--	--	--	--	Down	--	--
--	Access							
gil/0/12	1G-Copper	--	--	--	--	Down	--	--
--	Access							
gil/0/13	1G-Copper	--	--	--	--	Down	--	--
--	Access							
gil/0/14	1G-Copper	--	--	--	--	Down	--	--
--	Access							
gil/0/15	1G-Copper	--	--	--	--	Down	--	--
--	Access							
gil/0/16	1G-Copper	--	--	--	--	Down	--	--
--	Access							
gil/0/17	1G-Copper	--	--	--	--	Down	--	--
--	Access							
gil/0/18	1G-Copper	--	--	--	--	Down	--	--
--	Access							
gil/0/19	1G-Copper	--	--	--	--	Down	--	--
--	Access							
gil/0/20	1G-Copper	--	--	--	--	Down	--	--
--	Access							
gil/0/21	1G-Copper	--	--	--	--	Down	--	--
--	Access							
gil/0/22	1G-Copper	--	--	--	--	Down	--	--
--	Access							
gil/0/23	1G-Copper	--	--	--	--	Down	--	--
--	Access							
gil/0/24	1G-Copper	--	--	--	--	Down	--	--
--	Access							
tel/0/1	10G-Fiber	Full	10000	Disabled	Off	Up	00,04:37:36	Disabled
Off	Trunk							
tel/0/2	10G-Fiber	Full	10000	Disabled	Off	Up	00,04:37:10	Disabled
Off	Trunk							
tel/0/3	10G-Fiber	--	--	--	--	Down	--	--
--	Access							
tel/0/4	10G-Fiber	--	--	--	--	Down	--	--
--	Access							
Ch	Type	Duplex	Speed	Neg	Flow control	Link State		
-----	-----	-----	-----	-----	-----	-----		
Po1	--	--	--	--	--	Not Present		
Po2	--	--	--	--	--	Not Present		
Po3	--	--	--	--	--	Not Present		
Po4	--	--	--	--	--	Not Present		
Po5	--	--	--	--	--	Not Present		
Po6	--	--	--	--	--	Not Present		
Po7	--	--	--	--	--	Not Present		
Po8	--	--	--	--	--	Not Present		
Po9	--	--	--	--	--	Not Present		
Po10	--	--	--	--	--	Not Present		
Po11	--	--	--	--	--	Not Present		
Po12	--	--	--	--	--	Not Present		
Po13	--	--	--	--	--	Not Present		
Po14	--	--	--	--	--	Not Present		
Po15	--	--	--	--	--	Not Present		
Po16	--	--	--	--	--	Not Present		

- Показать сводную информацию о состоянии, настройке и статистике Ethernet-порта (режим отображения статистики классификации трафика):

```
console# show interfaces TengigabitEthernet 1/0/1
```

```
tengigabitethernet1/0/1 is down (not connected)
  Interface index is 1
  Hardware is tengigabitethernet, MAC address is a8:f9:4b:fd:00:41
  Description: ME5100 erl 17.161 te 0/0/1
  Interface MTU is 9000
  Link is down for 0 days, 0 hours, 3 minutes and 28 seconds
  Flow control is off, MDIX mode is off
  15 second input rate is 0 Kbit/s
  15 second output rate is 0 Kbit/s
    0 packets input, 0 bytes received
    0 broadcasts, 0 multicasts
    0 input errors, 0 FCS, 0 alignment
    0 oversized, 0 internal MAC
    0 pause frames received
    0 packets output, 0 bytes sent
    0 broadcasts, 0 multicasts
    0 output errors, 0 collisions
    0 excessive collisions, 0 late collisions
    0 pause frames transmitted
    0 symbol errors, 0 carrier, 0 SQE test error
  Output queues: (queue #: packets passed/packets dropped)
    1: 0/0
    2: 0/0
    3: 0/0
    4: 0/0
    5: 0/0
    6: 0/0
    7: 0/0
    8: 0/0
```

- Показать параметры автосогласования:

```
console# show interfaces advertise
```

Port	Type	Neg	Preferred	Operational	Link Advertisement
tel/0/1	10G-Fiber	Disabled	--		--
tel/0/2	10G-Fiber	Disabled	--		--
tel/0/3	10G-Fiber	Disabled	--		--
tel/0/4	10G-Fiber	Disabled	--		--
fol/0/3	40G-Fiber	Disabled	--		--
fol/0/4	40G-Fiber	Disabled	--		--
gil/0/1	1G-Copper	Enabled	Slave		--
Po1	--	Enabled	Slave		--
Po2	--	Enabled	Slave		--
Po8	--	Enabled	Slave		--
Oob	Type	Neg	Operational Link Advertisement		
oob	1G-Copper	Enabled	1000f, 100f, 100h, 10f, 10h		

- Показать статистику по интерфейсам:

```
console# show interfaces counters
```

Port	InUcastPkts	InMcastPkts	InBcastPkts	InOctets
tel/0/1	0	0	0	0
tel/0/2	0	0	0	0
.....				
tel/0/5	0	0	0	0
tel/0/6	0	2	0	2176
tel/0/7	0	1	0	4160
tel/0/8	0	0	0	0
.....				
Port	OutUcastPkts	OutMcastPkts	OutBcastPkts	OutOctets
tel/0/1	0	0	0	0
tel/0/2	0	0	0	0
tel/0/3	0	0	0	0
tel/0/4	0	0	0	0
tel/0/5	0	0	0	0
tel/0/6	0	545	83	62186
tel/0/7	0	1424	216	164048
tel/0/8	0	0	0	0
tel/0/9	0	0	0	0
.....				
OOB	InUcastPkts	InMcastPkts	InBcastPkts	InOctets
oob	0	13	0	1390
OOB	OutUcastPkts	OutMcastPkts	OutBcastPkts	OutOctets
oob	3	616	0	39616

- Показать статистику по группе каналов 1:

```
console# show interfaces counters port-channel 1
```

Ch	InUcastPkts	InMcastPkts	InBcastPkts	InOctets
Po1	111	0	0	9007
Ch	OutUcastPkts	OutMcastPkts	OutBcastPkts	OutOctets
Po1	0	6	3	912

Alignment Errors: 0
 FCS Errors: 0
 Single Collision Frames: 0
 Multiple Collision Frames: 0
 SQE Test Errors: 0
 Deferred Transmissions: 0
 Late Collisions: 0
 Excessive Collisions: 0
 Carrier Sense Errors: 0
 Oversize Packets: 0
 Internal MAC Rx Errors: 0
 Symbol Errors: 0
 Received Pause Frames: 0
 Transmitted Pause Frames: 0

- Показать настройку jumbo-frames в коммутаторе:

```
console# show ports jumbo-frame
```

```
Jumbo frames are disabled
Jumbo frames will be disabled after reset
```

Таблица 82 — Описание счетчиков

<i>Счетчик</i>	<i>Описание</i>
<i>InOctets</i>	Количество принятых байтов.
<i>InUcastPkts</i>	Количество принятых одноадресных пакетов.
<i>InMcastPkts</i>	Количество принятых многоадресных пакетов.
<i>InBcastPkts</i>	Количество принятых широковещательных пакетов.
<i>OutOctets</i>	Количество переданных байтов.
<i>OutUcastPkts</i>	Количество переданных одноадресных пакетов.
<i>OutMcastPkts</i>	Количество переданных многоадресных пакетов.
<i>OutBcastPkts</i>	Количество переданных широковещательных пакетов.
<i>Alignment Errors</i>	Количество принятых кадров с нарушенной целостностью (с количеством байт не соответствующим длине) и не прошедших проверку контрольной суммы (FCS).
<i>FCS Errors</i>	Количество принятых кадров с количеством байт, соответствующим длине, но не прошедших проверку контрольной суммы (FCS).
<i>Single Collision Frames</i>	Количество кадров, вовлеченных в единичную коллизию, но впоследствии переданных успешно.
<i>Multiple Collision Frames</i>	Количество кадров, вовлеченных более чем в одну коллизию, но впоследствии переданных успешно.
<i>Deferred Transmissions</i>	Количество кадров, для которых первая попытка передачи отложена из-за занятости среды передачи.
<i>Late Collisions</i>	Количество случаев, когда коллизия зафиксирована после того, как в канал связи уже были переданы первые 64 байт (slotTime) пакета.
<i>Excessive Collisions</i>	Количество кадров, которые не были переданы из-за избыточного количества коллизий.
<i>Carrier Sense Errors</i>	Количество случаев, когда состояние контроля несущей было потеряно, либо не утверждено при попытке передачи кадра.
<i>Oversize Packets</i>	Количество принятых пакетов, размер которых превышает максимальный разрешенный размер кадра.
<i>Internal MAC Rx Errors</i>	Количество кадров, которые не были приняты успешно из-за внутренней ошибки приема на уровне MAC.

<i>Symbol Errors</i>	<p>Для интерфейса, работающего в режиме 100 Мбит/с — количество случаев, когда имелся недопустимый символ данных, в то время как правильная несущая была представлена.</p> <p>Для интерфейса, работающего в полудуплексном режиме 1000 Мбит/с — количество случаев, когда средства приема заняты в течение времени, равному или большему чем размер слота (slotTime), и в течение которого имелось хотя бы одно событие, которое заставляет PHY выдавать ошибку приема данных (Data reception error) или ошибку несущей (Carrier extend error) на GMII.</p> <p>Для интерфейса, работающего в полном дуплексном режиме 1000 Мбит/с — количество случаев, когда средства приема заняты в течение времени, равному или большему чем минимальный размер кадра (minFrameSize), и в течение которого имелось хотя бы одно событие, которое заставляет PHY выдавать ошибку приема данных (Data reception error) на GMII.</p>
<i>Received Pause Frames</i>	Количество принятых управляющих MAC-кадров с кодом операции PAUSE.
<i>Transmitted Pause Frames</i>	Количество переданных управляющих MAC-кадров с кодом операции PAUSE.

5.10.2 Настройка VLAN и режимов коммутации интерфейсов

Команды режима глобальной конфигурации

Вид запроса командной строки в режиме глобальной конфигурации:

```
console (config) #
```

Таблица 83 — Команды режима глобальной конфигурации

<i>Команда</i>	<i>Значение/Значение по умолчанию</i>	<i>Действие</i>
vlan database	—	Перейти в режим конфигурации VLAN.
vlan prohibit-internal-usage {add VLANlist remove VLANlist except VLANlist none}	VLANlist: (2..4094)	<ul style="list-style-type: none"> - add — добавить указанные VLAN ID в перечень запрещенных для внутреннего использования; - remove — удалить указанные VLAN ID из перечня запрещенных для внутреннего использования; - except — добавить в перечень запрещенных для внутреннего использования все VLAN ID, за исключением указанных в качестве параметра; - none — очистить перечень VLAN ID, запрещенных для внутреннего использования.
vlan mode {basic tr101}	—/basic	Включить возможность добавления на физическом интерфейсе в режиме customer сразу двух идентификаторов VLAN.
vlan statistics ingress {low high}	—/выключено	Включить сбор статистики для диапазонов VLAN:
no vlan statistics ingress {low high}		<ul style="list-style-type: none"> - low — VLAN 1-2047; - high — VLAN 2048-4094. Выключить сбор статистики для указанного диапазона.

<pre>vlan tr101 map inner-vlan c_vlan_id interface {giga- bitethernet gi_port tengi- gabitethernet te_port for- tygigabitethernet fo_port port-channel group}</pre>	<pre>c_vlan_id: (1..4094); gi_port: (1..8/0/1..48); te_port: (1..8/0/1..24); fo_port: (1..8/0/1..4); group: (1..48)</pre>	<p>Снять на физическом интерфейсе сразу 2 идентификатора VLAN (в режиме customer), базируясь как на s_vlan_id, так и на c_vlan_id. При этом действие выполняется только для трафика, идущего с интерфейса, указанного в данной настройке.</p> <ul style="list-style-type: none"> - c_vlan_id — идентификационный номер внутренней VLAN. - interface — список интерфейсов, к входящему трафику которых возможно применение данного правила. Диапазон номеров интерфейсов можно задать перечислением через запятую или указать начальное и конечное значения диапазона через дефис. <p> Для работы данной команды необходима настройка режима «vlan mode tr101».</p>
<pre>no vlan tr101 map inner- vlan c_vlan_id interface {gi- gabitethernet gi_port tengigabitethernet te_port fortygigabitethernet fo_port port-channel group}</pre>		<p>Удалить правило.</p>

Команды режима конфигурации VLAN

Вид запроса командной строки в режиме конфигурации VLAN:

```
console# configure
console(config)# vlan database
console(config-vlan)#
```

Данный режим доступен из режима глобальной конфигурации и предназначен для задания параметров конфигурации VLAN.

Таблица 84 — Команды режима конфигурации VLAN

Команда	Значение/Значение по умолчанию	Действие
vlan VLANlist [name VLAN_name]	VLANlist: (2..4094) VLAN_name: (1..32)	Добавить VLAN или несколько VLAN.
no vlan VLANlist	символа	Удалить VLAN или несколько VLAN.
map protocol protocol [encaps] protocols-group group	protocol: (ip, ipx, ipv6, arp, (0600-ffff (hex))*); encaps: (ethernet, rfc1042, llcOther);	Привязать протокол к группе протоколов, ассоциированных вместе.
no map protocol protocol [encaps]	ethernet group: (1..2147483647);	Удалить привязку. * — номер протокола (16 бит).
map mac mac_address {host mask} macs-group group	mask: (9..48)	Привязать MAC-адрес или диапазон MAC-адресов по маске к группе MAC-адресов.
no map mac mac_address {host mask}		Удалить привязку.

Команды режима конфигурации интерфейса (диапазона интерфейсов) VLAN

Вид запроса командной строки в режиме конфигурации интерфейса VLAN:

```
console# configure
console(config)# interface {vlan vlan_id | range vlan VLANlist}
console(config-if)#
```

Данный режим доступен из режима конфигурации и предназначен для задания параметров конфигурации интерфейса VLAN либо диапазона интерфейсов.

Выбор интерфейса осуществляется при помощи команды:

```
interface vlan vlan_id
```

Выбор диапазона интерфейсов осуществляется при помощи команды:

```
interface range vlan VLANlist
```

Ниже приведены команды для входа в режим настройки интерфейса VLAN 1 и входа в режим настройки группы VLAN 1, 3, 7.

```
console# configure
console(config)# interface vlan 1
console(config-if)#
console# configure
console(config)# interface range vlan 1,3,7
console(config-if)#
```

Таблица 85 — Команды режима конфигурации интерфейса VLAN

<i>Команда</i>	<i>Значение/Значение по умолчанию</i>	<i>Действие</i>
name <i>name</i>	name: (1..32)	Добавить имя VLAN.
no name	символов/имя соответствует номеру VLAN	Установить значение по умолчанию.
ip tcp adjust-mss <i>value</i>	value: (500..460)/1460 байт	Назначить интерфейсу VLAN размер TCP Maximum segment size.  Используется при наличии IP address на интерфейсе.
no ip tcp adjust-mss		Установить значение по умолчанию.

Команды режима конфигурации интерфейса (диапазона интерфейсов) Ethernet, интерфейса группы портов

Вид запроса командной строки в режиме конфигурации интерфейса Ethernet, интерфейса группы портов:

```
console# configure
console(config)# interface {fortygigabitethernet fo_port |
tengigabitethernet te_port | gigabitethernet gi_port | oob | port-channel
group | range {...}}
console(config-if)#
```

Данный режим доступен из режима конфигурации и предназначен для задания параметров конфигурации интерфейса (порта коммутатора или группы портов, работающих в режиме разделения нагрузки), либо диапазона интерфейсов.





Порт может работать в четырех режимах:

- *access* — интерфейс доступа — нетегированный интерфейс для одной VLAN;
- *trunk* — интерфейс, принимающий только тегированный трафик, за исключением одного VLAN, который может быть добавлен с помощью команды *switchport trunk native vlan*;
- *general* — интерфейс с полной поддержкой 802.1q, принимает как тегированный, так и нетегированный трафик;
- *customer* — Q-in-Q интерфейс.

Таблица 86 — Команды режима конфигурации интерфейса Ethernet

Команда	Значение/Значение по умолчанию	Действие
switchport mode mode	mode: (access, trunk, general, customer)/access	Задать режим работы порта в VLAN. - <i>mode</i> — режим работы порта в VLAN.
no switchport mode		Установить значение по умолчанию.
switchport access vlan vlan_id	vlan_id: (1..4094)/1	Добавить VLAN для интерфейса доступа. - <i>vlan_id</i> — идентификационный номер VLAN.
no switchport access vlan		Установить значение по умолчанию.
switchport access acceptable-frame-type {untagged-only all}	—/принимать все типы кадров	Принимать на интерфейсе только кадры определенного типа: - untagged-only — только нетегированные; - all — все кадры.
no switchport access acceptable-frame-type		Принимать на интерфейсе все типы кадров.
switchport trunk allowed vlan all	—/выключено	Автоматически добавить все доступные VLAN для данного интерфейса.
no switchport trunk allowed vlan all		Отключить автоматическое добавление VLAN.
switchport trunk allowed vlan add vlan_list	vlan_list: (2..4094, all)	Добавить список VLAN для интерфейса. - <i>vlan_list</i> — список VLAN ID. Диапазон номеров VLAN можно задать перечислением через запятую или указать начальное и конечное значения диапазона через дефис "-".
switchport trunk allowed vlan remove vlan_list		Удалить список VLAN для интерфейса.
switchport trunk native vlan vlan_id	vlan_id: (1..4094)/1	Добавить номер VLAN в качестве Default VLAN для данного интерфейса. Весь нетегированный трафик, поступающий на данный порт, определяется в данную VLAN. - <i>vlan_id</i> — идентификационный номер VLAN.

<code>no switchport trunk native vlan</code>		Установить значение по умолчанию.
<code>switchport general allowed vlan add vlan_list [tagged untagged]</code>	vlan_list: (2..4094, all)	Добавить список VLAN для интерфейса. - tagged — порт будет передавать тегированные пакеты для VLAN; - untagged — порт будет передавать нетегированные пакеты для VLAN. - <i>vlan_list</i> — список VLAN ID. Диапазон VLAN можно задать перечислением через запятую или указать начальное и конечное значения диапазона через дефис "-".
<code>switchport general allowed vlan remove vlan_list</code>		Удалить список VLAN для интерфейса.
<code>switchport general pvid vlan_id</code>	vlan_id: (1..4094)/1 — если установлен VLAN по умолчанию	Добавить идентификатор VLAN порта (PVID) для основного интерфейса. - <i>vlan_id</i> — идентификационный номер VLAN порта.
<code>no switchport general pvid</code>		Установить значение по умолчанию.
<code>switchport general ingress-filtering disable</code>	—/фильтрация включена	Выключить для основного интерфейса фильтрацию входящих пакетов на основе присвоенного им значения VLAN ID.
<code>no switchport general ingress-filtering disable</code>		Включить для основного интерфейса фильтрацию входящих пакетов на основе присвоенного им значения VLAN ID. Если фильтрация включена, и пакет не входит в группу VLAN с присвоенным пакету значением VLAN ID, то пакет отбрасывается.
<code>switchport general acceptable-frame-type {tagged-only untagged-only all}</code>	—/принимать все типы кадров	Принимать на интерфейсе только кадры определенного типа: - tagged-only — только тегированные; - untagged-only — только нетегированные; - all — все кадры.
<code>no switchport general acceptable-frame-type</code>		Принимать на интерфейсе все типы кадров.
<code>switchport general map protocols-group group vlan vlan_id</code>	vlan_id: (1..4094) group: (1.. 2147483647)	Установить правило классификации VLAN для интерфейса, основанное на привязке к протоколу. - <i>group</i> — идентификационный номер группы; - <i>vlan_id</i> — идентификационный номер VLAN.
<code>no switchport general map protocols-group group</code>		Удалить правило классификации.
<code>switchport general map macs-group group vlan vlan_id</code>	vlan_id: (1..4094) group: (1..2147483647)	Установить правило классификации VLAN для интерфейса, основанное на привязке к MAC-адресу. - <i>group</i> — идентификационный номер группы; - <i>vlan_id</i> — идентификационный номер VLAN.
<code>no switchport general map macs-group group</code>		Удалить правило классификации.
<code>switchport general map protocols-group group vlan vlan_id</code>	vlan_id: (1..4094) group: (1.. 2147483647)	Установить правило классификации VLAN для интерфейса, основанное на привязке к протоколу. - <i>group</i> — идентификационный номер группы; - <i>vlan_id</i> — идентификационный номер VLAN.
<code>no switchport general map protocols-group group</code>		Удалить правило классификации.
<code>switchport dot1q ethertype egress stag ethertype</code>	ethertype: (1..ffff) (hex)/8100	Заменить TPID (Tag Protocol ID) в 802.1q VLAN-тегах пакетов, исходящих с данного интерфейса.  Допустимые значения Ethertype представлены в Приложении В. Поддерживаемые значения Ethertype.
<code>no switchport dot1q ethertype egress stag</code>		Заменить <i>ethertype</i> исходящего с интерфейса пакета на значение по умолчанию.
<code>switchport dot1q ethertype ingress stag add ethertype</code>	ethertype: (1..ffff) (hex)	Добавить TPID в таблицу классификаторов VLAN. Допустимые значения EtherType см. Приложение В. Поддерживаемые значения Ethertype.
<code>switchport dot1q ethertype ingress stag remove ethertype</code>		Удалить TPID из таблицы классификаторов VLAN.

<p>switchport customer vlan <i>vlan_id</i></p>	<p>vlan_id: (1..4094)/1</p>	<p>Добавить VLAN для пользовательского интерфейса. - <i>vlan_id</i> — идентификационный номер VLAN.</p> <p> В режиме работы «vlan mode tr101» корректная работа функционала возможна только для входящего нетегированного или единожды тегированного трафика. Для входящего кадра с двумя или более тегами VLAN будет добавлен как ко входящим S-VLAN, так и ко входящим C-VLAN.</p>
<p>switchport customer vlan <i>vlan_id inner-vlan vlan_id</i></p>		<p>Добавить к входящим нетегированным пакетам на клиентском порту внутренней 802.1q заголовок — C-VLAN (inner-vlan) и внешний 802.1q заголовок, содержащий rvid дополнительной VLAN (S-VLAN).</p> <p> Для работы этой команды необходимо включить глобально режим «vlan mode tr101».</p>
<p>no switchport customer vlan</p>		<p>Установить значение по умолчанию.</p>
<p>switchport customer multicast-tv vlan add <i>vlan_list</i></p>	<p>vlan_list: (2..4094, all)</p>	<p>Разрешить принимать многоадресный трафик из указанных VLAN (не являющихся VLAN пользовательского интерфейса) на настраиваемом интерфейсе, совместно с пользователями других пользовательских портов, принимающих многоадресный трафик из данных VLAN. - <i>vlan_list</i> — список VLAN ID. Диапазон VLAN можно задать перечислением через запятую или указать начальное и конечное значения диапазона через дефис "-".</p>
<p>switchport customer multicast-tv vlan remove <i>vlan_list</i></p>		<p>Запретить принимать многоадресный трафик на настраиваемом интерфейсе.</p>
<p>switchport forbidden vlan add <i>vlan_list</i></p>	<p>vlan_list: (2..4094, all)/все VLAN разрешены порту</p>	<p>Запретить добавление указанных VLAN порту. - <i>vlan_list</i> — список VLAN ID. Диапазон VLAN можно задать перечислением через запятую или указать начальное и конечное значения диапазона через дефис "-".</p>
<p>switchport forbidden vlan remove <i>vlan_list</i></p>		<p>Разрешить добавление указанных VLAN порту.</p>
<p>switchport forbidden default-vlan</p>	<p>по умолчанию членство в default VLAN разрешено</p>	<p>Запретить добавление default VLAN порту.</p>
<p>no switchport forbidden default-vlan</p>		<p>Установить значение по умолчанию.</p>
<p>switchport protected-port [<i>isolate-group group_id</i> <i>community group_id</i>]</p>	<p>group_id: (1..8)/выключено</p>	<p>Перевести порты в режим изоляции, объединяя их в группу. - isolate-group — добавление в группу изолированных между собой портов; - community — добавление в группу портов, связанных между собой, но изолированных от других, со включенным режимом изоляции.</p> <p> isolate-group и community не могут иметь один и тот же group_id.</p> <p> Прохождение трафика между портами в разных режимах изоляции указано в матрице прохождения трафика (см. Приложение Д. Прохождение трафика между портами со включенной изоляцией).</p>
<p>no switchport protected-port</p>		<p>Восстановить значение по умолчанию.</p>
<p>switchport protected {<i>gigabitethernet gi_port</i> <i>tengigabitethernet te_port</i> <i>fortygigabitethernet fo_port</i> <i>port-channel group</i>}</p>	<p>gi_port: (1..8/0/1..48); te_port: (1..8/0/1..24); fo_port: (1..8/0/1..4); group: (1..48)</p>	<p>Перевести порт в режим Private VLAN Edge. Отменяет маршрутизацию по базе данных изученных MAC-адресов (FDB) и направляет весь одноадресный, многоадресный и широковещательный трафик на uplink-порт.</p>

no switchport protected	По умолчанию используется маршрутизация по базе данных изученных MAC-адресов (FDB)	Отключить отмену маршрутизации по базе данных изученных MAC-адресов (FDB).
switchport default-vlan tagged	—	Установить порт как тегирующий в дефолтной VLAN.
no switchport default-vlan tagged		Установить значение по умолчанию.

Команды режима privileged EXEC

Вид запроса командной строки режима privileged EXEC:

```
console#
```

Таблица 87 — Команды режима privileged EXEC

Команда	Значение/Значение по умолчанию	Действие
show vlan	—	Показать информацию по всем VLAN.
show vlan tag <i>vlan_id</i>	<i>vlan_id</i> : (1..4094)	Показать информацию по VLAN, поиск по идентификатору.
show vlan internal usage	—	Показать список VLAN для внутреннего использования коммутатором.
show default-vlan-membership [<i>gigabitethernet gi_port</i> <i>tengigabitethernet te_port</i> <i>fortygigabitethernet fo_port</i> <i>port-channel group</i> <i>detailed</i>]	<i>gi_port</i> : (1..8/0/1..48); <i>te_port</i> : (1..8/0/1..24); <i>fo_port</i> : (1..8/0/1..4); <i>group</i> : (1..48)	Показать состав группы дефолтной VLAN.

Команды режима EXEC

Вид запроса командной строки режима EXEC:

```
console#
```

Таблица 88 — Команды режима EXEC

Команда	Значение/Значение по умолчанию	Действие
show vlan multicast-tv <i>vlan_id</i>	<i>vlan_id</i> : (1..4094)	Показать порты-источники и приемники многоадресного трафика в данной VLAN. Порты-источники могут как передавать, так и принимать многоадресный трафик.
show vlan protocols-groups	—	Показать информацию о группах протоколов.
show vlan macs-groups	—	Показать информацию о группах MAC-адресов.
show interfaces switchport {<i>gigabitethernet gi_port</i> <i>tengigabitethernet te_port</i> <i>fortygigabitethernet fo_port</i> <i>port-channel group</i>}	<i>gi_port</i> : (1..8/0/1..48); <i>te_port</i> : (1..8/0/1..24); <i>fo_port</i> : (1..8/0/1..4); <i>group</i> : (1..48)	Показать конфигурацию порта, группы портов.

<pre>show interfaces protected-ports [gigabitethernet gi_port tengigabitethernet te_port fortygigabitethernet fo_port port-channel group detailed]</pre>	<pre>gi_port: (1..8/0/1..48); te_port: (1..8/0/1..24); fo_port: (1..8/0/1..4); group: (1..48)</pre>	Показать состояние портов: в режиме Private VLAN Edge, в private-vlan-edge-сообществе.
--	---	--

Примеры выполнения команд

- Показать информацию о всех VLAN:

```
console# show vlan
```

```
Created by: D-Default, S-Static, G-GVRP, R-Radius Assigned VLAN, V-Voice VLAN
```

Vlan	Name	Tagged Ports	UnTagged Ports	Created by
1	1		te1/0/1-24, fo1/0/1-4,gil/0/1, Pol-16	D
2	2			S
3	3			S
4	4			S
5	5			S
6	6			S
8	8			S

Показать порты-источники и приемники многоадресного трафика в VLAN 4:

```
console# show vlan multicast-tv vlan 4
```

```
Source ports : te0/1
Receiver ports: te0/2,te0/4,te0/8
```

- Показать информацию о группах протоколов:

```
console# show vlan protocols-groups
```

Encapsulation	Protocol	Group Id
0x800 (IP)	Ethernet	1
0x806 (ARP)	Ethernet	1
0x86dd (IPv6)	Ethernet	3

- Показать конфигурацию порта TenGigabitEthernet 0/1:

```
console# show interfaces switchport TengigabitEthernet 0/1
```

```
Added by: D-Default, S-Static, G-GVRP, R-Radius Assigned VLAN, T-Guest VLAN, V-Voice VLAN
Port : te1/0/1
Port Mode: Trunk
Gvrp Status: disabled
Ingress Filtering: true
Acceptable Frame Type: admitAll
Ingress UnTagged VLAN ( NATIVE ): 1
Protected: Disabled

Port is member in:
```

Vlan	Name	Egress rule	Added by
1	1	Untagged	D
2	2	Tagged	S
3	3	Tagged	S
4	4	Tagged	S
5	5	Tagged	S
6	6	Tagged	S
8	8	Tagged	S
28	28	Tagged	S

Forbidden VLANS:

Vlan	Name
-----	-----

Classification rules:

Protocol based VLANs:

Group ID	Vlan ID
-----	-----

Mac based VLANs:

Group ID	Vlan ID
-----	-----

5.10.3 Настройка Private VLAN

Технология Private VLAN (PVLAN) позволяет производить разграничение трафика на втором уровне модели OSI между портами коммутатора, которые находятся в одном широковещательном домене.

- На коммутаторах может быть сконфигурировано три типа PVLAN портов:
 - promiscuous — порт, который способен обмениваться данными между любыми интерфейсами, включая isolated- и community-порты PVLAN;
 - isolated — порт, который полностью изолирован от других портов внутри одного и того же PVLAN, но не от promiscuous-портов. PVLAN блокируют весь трафик, идущий в сторону isolated-портов, кроме трафика со стороны promiscuous-портов; пакеты со стороны isolated-портов могут передаваться только в сторону promiscuous-портов;
 - community — группа портов, которые могут обмениваться данными между собой и promiscuous-портами, эти интерфейсы отделены на втором уровне модели OSI от всех остальных community-интерфейсов, а также isolated-портов внутри PVLAN.

Процесс выполнения функции дополнительного разделения портов с помощью технологии Private VLAN представлен на рисунке 50.



Рисунок 509 — Пример работы технологии Private VLAN

Вид запроса командной строки в режиме конфигурации интерфейса Ethernet, интерфейса VLAN, интерфейса группы портов:

```
console# configure
console(config)# interface {tengigabitethernet te_port | gigabitethernet
gi_port | port-channel group | range {...} | vlan vlan_id}
console(config-if)#
```

Таблица 89 — Команды режима конфигурации интерфейса Ethernet

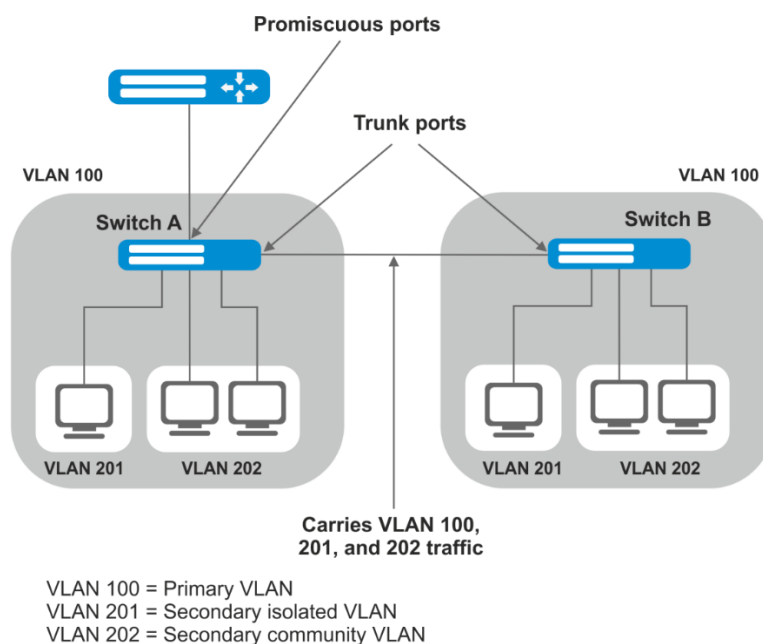
Команда	Значение/Значение по умолчанию	Действие
<code>switchport mode private-vlan {promiscuous host}</code>	—	Задать режим работы порта в VLAN.
<code>no switchport mode</code>		Установить значение по умолчанию.
<code>switchport mode private-vlan trunk {promiscuous secondary}</code>	—	Задать режим работы порта в VLAN Trunk.
<code>no switchport mode private-vlan trunk</code>		Установить значение по умолчанию.
<code>switchport private-vlan mapping [trunk] primary_vlan add secondary_vlan</code>	primary_vlan: (1..4094); secondary_vlan: (1..4094)	Добавить основную и второстепенные VLAN на promiscuous-интерфейс. <input checked="" type="checkbox"/> На один promiscuous-интерфейс нельзя добавить больше одной primary vlan.
<code>switchport private-vlan mapping [trunk] primary_vlan remove secondary_vlan</code>		Удалить второстепенные VLAN на promiscuous-интерфейсе.
<code>no switchport private-vlan mapping</code>		Удалить основную и второстепенные VLAN.
<code>switchport private-vlan hostassociation primary_vlan secondary_vlan</code>	primary_vlan: (1..4094) secondary_vlan: (1..4094)	Добавить primary и secondary vlan на host-интерфейс. <input checked="" type="checkbox"/> На один host-интерфейс нельзя добавить больше одной secondary vlan.
<code>no switchport private-vlan host-association</code>		Удалить основную и второстепенные VLAN.

<code>switchport private-vlan association trunk primary_vlan secondary_vlan</code>	primary_vlan: (1..4094) secondary_vlan: (1..4094)	Добавить primary и secondary vlan на trunk-secondary интерфейс. <input checked="" type="checkbox"/> На один trunk-secondary интерфейс нельзя добавить больше одной secondary vlan.
<code>no switchport private-vlan association trunk</code>		Удалить основную и второстепенные VLAN.
<code>switchport private-vlan trunk allowed vlan add vlan</code>	vlan: (1..4094)	Добавить на PVLAN Trunk-интерфейс VLAN, не участвующей в PVLAN.
<code>switchport private-vlan trunk allowed vlan remove vlan</code>		Удалить на PVLAN Trunk-интерфейсе VLAN, не участвующей в PVLAN.
<code>switchport private-vlan trunk native vlan vlan</code>	vlan: (1..4094) / 1	Добавить номер VLAN, не участвующую в PVLAN, в качестве Default VLAN для PVLAN Trunk-интерфейса.
<code>no switchport private-vlan trunk native vlan</code>		Установить значение по умолчанию.

Таблица 90 — Команды режима конфигурации интерфейса VLAN

<i>Команда</i>	<i>Значение/Значение по умолчанию</i>	<i>Действие</i>
<code>private-vlan {primary isolated community}</code>		Включить механизм Private VLAN и задать тип интерфейса.
<code>no private-vlan</code>		Отключить механизм Private VLAN.
<code>private-vlan association [add remove]</code>	secondary_vlan (1..4094)	Добавить (удалить) привязку второстепенной VLAN к основной. Настройка применима только для primary VLAN.
<code>no private-vlan association</code>		Удалить привязку второстепенной VLAN к основной.



Максимальное количество второстепенных VLAN — 256.

Пример настройки интерфейсов коммутатора Switch A (рисунок 509 — Пример работы технологии Private VLAN)

- promiscuous-порт — interface gigabitethernet 1/0/4
- isolated-порт — gigabitethernet 1/0/1
- community-порт — gigabitethernet 1/0/2, 1/0/3.

```
interface gigabitethernet 1/0/1
 switchport mode private-vlan host
 description Isolate
 switchport forbidden default-vlan
 switchport private-vlan host-association 100 201
 exit
!
interface gigabitethernet 1/0/2
 switchport mode private-vlan host
 description Community-1
 switchport forbidden default-vlan
 switchport private-vlan host-association 100 202
 exit
!
interface gigabitethernet 1/0/3
 switchport mode private-vlan host
 description Community-2
 switchport forbidden default-vlan
 switchport private-vlan host-association 100 202
 exit
```

```

!
interface gigabitethernet 1/0/4
  switchport mode private-vlan promiscuous
  description to_Router
  switchport forbidden default-vlan
  switchport private-vlan mapping 100 add 201-202
exit
!
interface tengigabitethernet 1/0/1
  switchport mode trunk
  switchport trunk allowed vlan add 100,201-202
  description trunk-sw1-sw2
  switchport forbidden default-vlan
exit
!
interface vlan 100
  name primary
  private-vlan primary
  private-vlan association add 201-202
exit
!
interface vlan 201
  name isolate
  private-vlan isolated
exit
!
interface vlan 202
  name community

```

Пример настройки интерфейсов при работе технологии Private VLAN Trunk

- trunk-isolated порт — gigabitethernet 1/0/1
- trunk-community порт — gigabitethernet 1/0/2, 1/0/3
- trunk-promiscuous порт — interface gigabitethernet 1/0/4

```

interface gigabitethernet 1/0/1
  switchport mode private-vlan trunk secondary
  description Trunk-Isolated
  switchport private-vlan trunk allowed vlan add 301
  switchport private-vlan association trunk 100 201
exit
!
interface gigabitethernet 1/0/2
  switchport mode private-vlan trunk secondary
  description Trunk-Community
  switchport private-vlan trunk allowed vlan add 301
  switchport private-vlan association trunk 100 202
exit
!
interface gigabitethernet 1/0/3
  switchport mode private-vlan trunk secondary
  description Trunk-Community
  switchport private-vlan trunk allowed vlan add 301
  switchport private-vlan trunk native vlan 302
  switchport private-vlan association trunk 100 202
exit
!
interface gigabitethernet 1/0/4
  switchport mode private-vlan trunk promiscuous
  description Trunk-Promiscuous
  switchport private-vlan trunk allowed vlan add 301
  switchport private-vlan mapping trunk 100 add 201-202
exit
!
interface tengigabitethernet 1/0/1
  switchport mode trunk

```

```

switchport trunk allowed vlan add 100,201-202
description trunk-sw1-sw2
switchport forbidden default-vlan
exit
!
interface vlan 100
name primary
private-vlan primary
private-vlan association add 201-202
exit
!
interface vlan 201
name isolate
private-vlan isolated
exit
!
interface vlan 202
name community
private-vlan community

```

5.10.4 Настройка интерфейса IP

IP-интерфейс создаётся при назначении IP-адреса на любой из интерфейсов устройства: gigabitethernet, tengigabitethernet, fortygigabitethernet, oob, port-channel или vlan.

Вид запроса командной строки в режиме конфигурации интерфейса IP .

```

console# configure
console(config)# interface ip A.B.C.D
console(config-ip)#

```

Данный режим доступен из режима конфигурации и предназначен для задания параметров конфигурации интерфейса IP.

Таблица 91 — Команды режима конфигурации интерфейса IP

<i>Команда</i>	<i>Значение/Значение по умолчанию</i>	<i>Действие</i>
directed-broadcast	—/выключено	Включить функцию перевода IP directed-broadcast пакета в стандартный широковещательный пакет и разрешить передачу через выбранный интерфейс.
no directed-broadcast		Запретить трансляцию IP directed-broadcast пакетов.
helper-address <i>ip_address</i>	ip_address: A.B.C.D	Включить переадресацию широковещательных UDP-пакетов на определенный адрес. - <i>ip_address</i> — IP-адрес назначения, на который будут перенаправляться пакеты.
no helper-address <i>ip_address</i>		Отключить переадресацию широковещательных UDP-пакетов.
ip irdp	—/включено	Разрешить рассылку анонсов протокола IRDP (ICMP Router Discovery Protocol).
no ip irdp		Отключить рассылку анонсов.
ip redirects	—/включено	Включить генерацию маршрутизатором сообщений ICMP Redirect.
no ip redirects		Отключить отправку ICMP Redirect.

Примеры выполнения команд

- Включить функцию directed-broadcast:

```
console# configure
console(config)# interface PortChannel 1
console(config-if)# ip address 100.0.0.1 /24
console(config-if)# exit
console(config)# interface ip 100.0.0.1
console(config-if)# directed-broadcast
```

5.11 Selective Q-in-Q

Данная функция позволяет на основе сконфигурированных правил фильтрации по номерам внутренних VLAN (Customer VLAN) производить добавление внешнего SPVLAN (Service Provider's VLAN), подменять Customer VLAN, а также запрещать прохождение трафика.

Для устройства создается список правил, на основании которого будет обрабатываться трафик.



Правила Selective Q-in-Q используют аппаратные ресурсы TCAM. Суммарный объем правил для сервисов Selective Q-in-Q, Security Suite, DHCP Snooping, ARP Inspection, IP Source Guard, Port ACL, VLAN ACL, Policy Based VLAN (MAC, Subnet, Protocol), Rate Limit per VLAN, PPPoE IA, VPC, L2PT, PIM Snooping равен размеру TCAM определенного устройства (за вычетом 66 правил по умолчанию). Максимальное количество SQinQ-правил для одиночного устройства приведено в таблице 9 — Основные технические характеристики.

Если устройства объединены в стек, то сервисы DHCP Snooping, VLAN ACL, Security Suite, ARP Inspection, Rate Limit per VLAN, PPPoE IA, L2PT, PIM Snooping используют TCAM всех unit-ов стека, а сервисы Selective Q-in-Q, Port ACL, IP Source Guard, Policy Based VLAN (MAC, Subnet, Protocol), VPC используют TCAM определенного unit-a. Максимальное суммарное количество SQinQ-правил стека MES5324 — 11600 правил. Максимальное суммарное количество SQinQ-правил стека MES33xx — 11136 правил. Максимальное суммарное количество SQinQ-правил стека MES23xx — 3456 правил.

Команды режима конфигурации интерфейса (диапазона интерфейсов) Ethernet и Port-Channel

Вид запроса командной строки режима конфигурации интерфейса:

```
console# configure
console(config)# interface { gigabitethernet gi_port | tengigabitethernet
te_port | fortygigabitethernet fo_port | oob | port-channel group | range
{...}}
console(config-if)#
```

Таблица 92 — Команды режима конфигурации интерфейса (диапазона интерфейсов) Ethernet

<i>Команда</i>	<i>Значение/Значение по умолчанию</i>	<i>Действие</i>
<code>selective-qinq list ingress add_vlan vlan_id [ingress_vlan ingress_vlan_id]</code>	vlan_id: (1..4094) ingress_vlan_id: (1..4094)	Создать правило, на основании которого к входящему пакету с внешней меткой <i>ingress_vlan_id</i> будет добавляться вторая метка <i>vlan_id</i> . Если <i>ingress_vlan_id</i> не указывать — правило будет применяться ко всем входящим пакетам, к которым не были применены другие правила («правило по умолчанию»).
<code>selective-qinq list ingress deny [ingress_vlan ingress_vlan_id]</code>	ingress_vlan_id: (1..4094)	Создать запрещающее правило, на основании которого входящие пакеты с внешней меткой тега <i>ingress_vlan_id</i> будут отбрасываться. Если <i>ingress_vlan_id</i> не указывается — будут отбрасываться все входящие пакеты.
<code>selective-qinq list ingress permit [ingress_vlan ingress_vlan_id]</code>	ingress_vlan_id: (1..4094)	Создать разрешающее правило, на основании которого входящие пакеты с внешней меткой тега <i>ingress_vlan_id</i> будут передаваться без изменений. Если <i>ingress_vlan_id</i> не указывается — будут передаваться все входящие пакеты без изменений.
<code>selective-qinq list ingress override_vlan vlan_id [ingress_vlan ingress_vlan_id]</code>	vlan_id: (1..4094); ingress_vlan_id: (1..4094)	Создать правило, на основании которого внешняя метка <i>ingress_vlan_id</i> входящего пакета будет заменяться на <i>vlan_id</i> . Если <i>ingress_vlan_id</i> не указывать — правило будет применяться ко всем входящим пакетам.
<code>no selective-qinq list ingress [ingress_vlan vlan_id]</code>	vlan_id: (1..4094)	Удалить указанное правило selective qinq для входящих пакетов. Команда без параметра «ingress vlan» удаляет правило по умолчанию.
<code>selective-qinq list egress override_vlan vlan_id [ingress_vlan ingress_vlan_id]</code>	vlan_id (1..4094); ingress_vlan_id: (1..4094)	Создать правило, на основании которого внешняя метка <i>ingress_vlan_id</i> исходящего пакета будет заменяться на <i>vlan_id</i> .
<code>no selective-qinq list egress ingress_vlan vlan_id</code>	vlan_id: (1-4094)	Удалить список правил selective qinq для исходящих пакетов.

Команды режима конфигурации интерфейса VLAN

Вид запроса командной строки в режиме конфигурации интерфейса VLAN:

```
console(config-if) #
```

Таблица 93 — Команды режима конфигурации интерфейса VLAN

<i>Команда</i>	<i>Значение/Значение по умолчанию</i>	<i>Действие</i>
<code>ip management outer-vlan outer_vlan_id</code>	outer_vlan_id: (1-4094)	Создать правило для управления коммутатором с помощью Q-in-Q трафика. <input checked="" type="checkbox"/> В качестве outer_vlan_id используется внешний VLAN (S-VLAN). Для работы данного правила интерфейс VLAN (C-VLAN) должен быть в состоянии Up.
<code>no ip management</code>		Удалить созданное правило.

Команды режима EXEC

Вид запроса командной строки режима EXEC:

```
console#
```

Таблица 94 — Команды режима EXEC

<i>Команда</i>	<i>Значение/Значение по умолчанию</i>	<i>Действие</i>
<code>show selective-qinq</code>	—	Отобразить список правил selective qinq.
<code>show selective-qinq interface {gigabitethernet gi_port tengigabitethernet te_port fortygigabitethernet fo_port port-channel group}</code>	gi_port: (1..8/0/1..48); te_port: (1..8/0/1..24); fo_port: (1..8/0/1..4); group: (1..48)	Отобразить список правил selective qinq для указанного порта.
<code>show ip management [vlan vlan_id]</code>	vlan_id: (1-4094)	Отобразить список правил для управления коммутатором с помощью Q-in-Q трафика.

Примеры выполнения команд.

- Создать правило, на основании которого, внешняя метка входящего пакета 11 будет заменяться на 10.

```
console# configure
console(config)# interface tengigabitethernet 1/0/1
console(config-if)# selective-qinq list ingress override vlan 10
ingress-vlan 11
console(config-if)# end
```

- Отобразить список созданных правил selective qinq:

```
console# show selective-qinq
```

Direction	Interface	Rule type	Vlan ID	Classification	by Parameter
ingress	te0/1	override_vlan	10	ingress_vlan	11

5.12 Storm Control для различного трафика (broadcast, multicast, unknown unicast)

«Шторм» возникает вследствие чрезмерного количества broadcast-, multicast-, unknown unicast-сообщений, одновременно передаваемых по сети через один порт, что приводит к перегрузке ресурсов сети и появлению задержек. «Шторм» может возникнуть при наличии «закольцованных» сегментов в сети Ethernet.

Коммутатор измеряет скорость принимаемого широковещательного, многоадресного и неизвестного одноадресного трафика для портов с включенным контролем широковещательного «шторма» и отбрасывает пакеты, если скорость превышает заданное максимальное значение.

Команды режима конфигурации интерфейса Ethernet

Вид запроса командной строки в режиме конфигурации интерфейса Ethernet, интерфейса группы портов:

```
console(config-if)#
```

Таблица 95 — Команды режима конфигурации интерфейса Ethernet

Команда	Значение/Значение по умолчанию	Действие
storm-control multicast [registered unregistered] {level level kbps kbps} [trap] [shutdown]	level: (1..100); kbps: (1..10000000)	Включить контроль многоадресного трафика: - registered — зарегистрированного; - unregistered — незарегистрированного. - level — объем трафика в процентах от пропускной способности интерфейса; - kbps — объем трафика. При обнаружении многоадресного трафика интерфейс может быть отключен (shutdown) или добавлена запись в журнал сообщений (trap).
no storm-control multicast		Выключить контроль многоадресного трафика.
storm-control multicast [registered unregistered] {pps pps} [trap] [shutdown]	pps: (125.. 19531250)	Включить контроль многоадресного трафика: - registered — зарегистрированного; - unregistered — незарегистрированного. - pps — количество пакетов в секунду. При обнаружении многоадресного трафика интерфейс может быть отключен (shutdown) или добавлена запись в журнал сообщений (trap).
no storm-control multicast		Выключить контроль многоадресного трафика.
storm-control unicast {level level kbps kbps} [trap] [shutdown]	level: (1..100); kbps: (1..10000000)	Включить контроль неизвестного одноадресного трафика. - level — объем трафика в процентах от пропускной способности интерфейса; - kbps — объем трафика. При обнаружении неизвестного одноадресного трафика интерфейс может быть отключен (shutdown) или добавлена запись в журнал сообщений (trap).
no storm-control unicast		Выключить контроль одноадресного трафика.
storm-control unicast {pps pps} [trap] [shutdown]	pps: (125.. 19531250)	Включить контроль неизвестного одноадресного трафика. - pps — количество пакетов в секунду. При обнаружении неизвестного одноадресного трафика интерфейс может быть отключен (shutdown) или добавлена запись в журнал сообщений (trap).
no storm-control unicast		Выключить контроль одноадресного трафика.
storm-control broadcast {level level kbps kbps} [trap] [shutdown]	level: (1..100); kbps: (1..10000000)	Включить контроль широковещательного трафика. - level — объем трафика в процентах от пропускной способности интерфейса; - kbps — объем трафика. При обнаружении широковещательного трафика интерфейс может быть отключен (shutdown) или добавлена запись в журнал сообщений (trap).
no storm-control broadcast		Выключить контроль широковещательного трафика.
storm-control broadcast {pps pps} [trap] [shutdown]	pps: (125.. 19531250)	Включить контроль широковещательного трафика. - pps — количество пакетов в секунду. При обнаружении широковещательного трафика интерфейс может быть отключен (shutdown) или добавлена запись в журнал сообщений (trap).
no storm-control broadcast		Выключить контроль широковещательного трафика.

Команды режима EXEC

Вид запроса командной строки режима EXEC:

```
console#
```

Таблица 96 — Команды режима EXEC

<i>Команда</i>	<i>Значение/Значение по умолчанию</i>	<i>Действие</i>
show storm-control interface [gigabitethernet gi_port tengigabitethernet te_port fortygigabitethernet fo_port]	gi_port: (1..8/0/1..48); te_port: (1..8/0/1..24); fo_port: (1..8/0/1..4)	Показать конфигурацию функции контроля «шторма» для указанного порта либо всех портов.

Примеры выполнения команд

- Включить контроль широковещательного, многоадресного и одноадресного трафика на 3-м интерфейсе Ethernet. Установить скорость для контролируемого трафика — 5000 Кб/с: для широковещательного, 30 % полосы пропускания для всего многоадресного, 70 % для неизвестного одноадресного.

```
console# configure
console(config)# interface TengigabitEthernet 0/3
console(config-if)# storm-control broadcast kbps 5000 shutdown
console(config-if)# storm-control multicast level 30 trap
console(config-if)# storm-control unicast level 70 trap
```

5.13 Группы агрегации каналов — Link Aggregation Group (LAG)

Коммутаторы обеспечивают поддержку групп агрегации каналов LAG в количестве согласно таблице 9 (строка «Агрегация каналов (LAG)»). Каждая группа портов должна состоять из интерфейсов Ethernet с одинаковой скоростью, работающих в дуплексном режиме. Объединение портов в группу увеличивает пропускную способность канала между взаимодействующими устройствами и повышает отказоустойчивость. Группа портов является для коммутатора одним логическим портом.

Устройство поддерживает два режима работы группы портов — статическая группа и группа, работающая по протоколу LACP. Работа по протоколу LACP описана в соответствующем разделе конфигурации.



Если для интерфейса произведены настройки, то для добавления его в группу следует вернуть настройки по умолчанию.

Добавление интерфейсов в группу агрегации каналов доступно только в режиме конфигурации интерфейса Ethernet.

Команды режима конфигурации интерфейса Ethernet

Вид запроса командной строки в режиме конфигурации интерфейса Ethernet:

```
console (config-if) #
```

Таблица 97 — Команды режима конфигурации интерфейса Ethernet

<i>Команда</i>	<i>Значение/Значение по умолчанию</i>	<i>Действие</i>
channel-group <i>group mode mode</i>	group: (1..48); mode: (on, auto)	Добавить ethernet-интерфейс в группу портов. - <i>on</i> — добавить порт в канал без LACP; - <i>auto</i> — добавить порт в канал с LACP в режиме «active».
no channel-group		Удалить Ethernet-интерфейс из группы портов.

Команды режима конфигурации интерфейса Port-Channel

Вид запроса командной строки в режиме конфигурации интерфейса Port-Channel:

```
console (config-if) #
```

Таблица 98 — Команды режима конфигурации интерфейса Port-Channel

<i>Команда</i>	<i>Значение/Значение по умолчанию</i>	<i>Действие</i>
lacp min-links <i>min-links</i>	min-links: (1..8)/1	Задать минимальное число активных линков в составе Port-Channel, при котором он переходит в состояние Up. <input checked="" type="checkbox"/> Настройка возможна только при работе Port-Channel в режиме LACP.
no lacp min-links <i>min-links</i>		Установить значение по умолчанию.
lacp max-bundle <i>max-bundle</i>	max-bundle: (1..8)/8	Задать максимальное число активных линков в составе Port-Channel, остальные линки Port-Channel будут переведены в состояние inactive. <input checked="" type="checkbox"/> Активные порты выбираются по значению lacp приоритета порта или, при равнозначности приоритета — по номеру порта. <input checked="" type="checkbox"/> Настройка возможна только при работе Port-Channel в режиме LACP.
no lacp max-bundle		Установить значение по умолчанию.

Команды режима глобальной конфигурации

Вид запроса командной строки режима глобальной конфигурации:

```
console# configure  
console (config) #
```

Таблица 99 — Команды режима глобальной конфигурации

Команда	Значение/Значение по умолчанию	Действие
port-channel load-balance {src-dst-mac-ip src-dst-mac src-dst-ip src-dst-mac-ip-port dst-mac dst-ip src-mac src-ip} [mpls-aware]	—/src-dst-mac-ip	Задать механизм балансировки нагрузки для стратегии ECMP и для группы агрегированных портов. - src-dst-mac-ip — механизм балансировки основывается на MAC-адресе и IP-адресе; - src-dst-mac — механизм балансировки основывается на MAC-адресе; - src-dst-ip — механизм балансировки основывается на IP-адресе; - src-dst-mac-ip-port — механизм балансировки основывается на MAC-адресе, IP-адресе и TCP-порте назначения; - dst-mac — механизм балансировки основывается на MAC-адресе получателя; - dst-ip — механизм балансировки основывается на IP-адресе получателя. - mpls-aware — включение парсинга L3/L4-заголовков пакетов с MPLS-метками для всего устройства. Актуально только с режимами балансировки по L3/L4-заголовкам пакета.
no port-channel load-balance		Возврат к настройкам балансировки нагрузки по умолчанию.

Команды режима EXEC

Вид запроса командной строки режима EXEC:

```
console>
```

Таблица 100 — Команды режима EXEC

Команда	Значение/Значение по умолчанию	Действие
show interfaces channel-group [group]	group: (1..48)	Показать информацию по группе каналов.

5.13.1 Статические группы агрегации каналов

Функцией статических групп LAG является объединение нескольких физических каналов в один, что позволяет увеличить пропускную способность канала и повысить его отказоустойчивость. Для статических групп приоритет использования каналов в объединенном пучке не задается.



Для включения работы интерфейса в составе статической группы используйте команду `channel-group {group} mode on` в режиме конфигурации соответствующего интерфейса.

5.13.2 Протокол агрегации каналов LACP

Функцией протокола Link Aggregation Control Protocol (LACP) является объединение нескольких физических каналов в один. Агрегирование каналов используется для увеличения пропускной способности канала и повышения его отказоустойчивости. LACP позволяет передавать трафик по объединенным каналам в соответствии с заданными приоритетами.



Для включения работы интерфейса по протоколу LACP используйте команду `channel-group {group} mode auto` в режиме конфигурации соответствующего интерфейса.

Команды режима глобальной конфигурации

Вид запроса командной строки режима глобальной конфигурации:

```
console(config)#
```

Таблица 101 — Команды режима глобальной конфигурации

Команда	Значение/Значение по умолчанию	Действие
<code>lACP system-priority value</code>	value: (1..65535)/1	Установить приоритет системы.
<code>no lACP system-priority</code>		Установить значение по умолчанию.

Команды режима конфигурации интерфейса Ethernet

Вид запроса командной строки в режиме конфигурации интерфейса Ethernet:

```
console(config-if)#
```

Таблица 102 — Команды режима конфигурации интерфейса Ethernet

Команда	Значение/Значение по умолчанию	Действие
<code>lACP timeout {long short}</code>	По умолчанию используется значение long	Установить административный таймаут протокола LACP: - long — длительное время таймаута; - short — малое время таймаута.
<code>no lACP timeout</code>		Установить значение по умолчанию.
<code>lACP port-priority value</code>	value: (1..65535)/1	Установить приоритет интерфейса Ethernet.
<code>no lACP port-priority</code>		Установить значение по умолчанию.
<code>lACP force-up</code>	—/выключено	Принудительно добавить интерфейс в LACP, вне зависимости от наличия <code>lACP pdu</code> с ответной стороны.
<code>no lACP force-up</code>		Отменить принудительное добавление интерфейса в LACP.

Команды режима EXEC

Вид запроса командной строки режима EXEC:

```
console#
```

Таблица 103 — Команды режима EXEC

Команда	Значение/Значение по умолчанию	Действие
<code>show lACP {gigabitEthernet gi_port tengigabitEthernet te_port fortygigabitEthernet fo_port} [parameters statistics protocol-state]</code>	gi_port: (1..8/0/1..48); te_port: (1..8/0/1..24); fo_port: (1..8/0/1..4);	Показать информацию о протоколе LACP для интерфейса Ethernet. Если дополнительные параметры не используются, то будет показана вся информация. - parameters — показывает параметры настройки протокола; - statistics — показывает статистику работы протокола; - protocol-state — показывает состояние работы протокола.
<code>show lACP port-channel [group]</code>	group: (1..48)	Показать информацию о протоколе LACP для группы портов.

Примеры выполнения команд

- Создать первую группу портов, работающую по протоколу LACP и включающую два интерфейса Ethernet — 3 и 4. Скорость работы группы — 1000 Мбит/с. Установить приоритет системы — 6, приоритеты 12 и 13 для портов 3 и 4 соответственно.

```
console# configure
console(config)# lacp system-priority 6
console(config)# interface port-channel 1
console(config-if)# speed 10000
console(config-if)# exit
console(config)# interface TengigabitEthernet 1/0/3
console(config-if)# speed 10000
console(config-if)# channel-group 1 mode auto
console(config-if)# lacp port-priority 12
console(config-if)# exit
console(config)# interface TengigabitEthernet 1/0/4
console(config-if)# speed 10000
console(config-if)# channel-group 1 mode auto
console(config-if)# lacp port-priority 13
console(config-if)# exit
```

5.13.3 Настройка технологии Multi-Switch Link Aggregation Group (MLAG)

Как и LAG, виртуальные LAG позволяют объединить одну или несколько Ethernet-линий для увеличения скорости и обеспечения отказоустойчивости. MLAG так же известна как VPC (Virtual port-channel). При обычном LAG агрегированные линии должны быть на одном физическом устройстве, в случае же с VPC агрегированные линии находятся на разных физических устройствах. Функция VPC позволяет соединить два физических устройства в одно виртуальное.



При настройке VPC на одноранговых коммутаторах должна быть одинаковая версия программного обеспечения.



Обновление ПО на коммутаторах VPC-пары должно производиться последовательно: сначала на одном устройстве, а после его перезагрузки — на другом. В процессе обновления и перезагрузки коммутатора с ролью Primary его функции автоматически переходят к устройству с ролью Secondary.



VPC Port-Channel контролируются только коммутатором с ролью Primary, коммутатор Secondary использует настройки Primary.



Нельзя использовать настройку switchport forbidden default-vlan для peer-link, так как трафик протокола VPC передается в default vlan как untagged.

Команды режима глобальной конфигурации

Вид запроса командной строки режима глобальной конфигурации:

```
console(config)#
```

Таблица 104 — Команды режима глобальной конфигурации

Команда	Значение/Значение по умолчанию	Действие
<code>vpc domain domain_id</code>	domain_id: (1..255)	Создать VPC-домен. <input checked="" type="checkbox"/> На одном устройстве может быть создан только один домен VPC. На парных устройствах должен быть одинаковый VPC-домен.
<code>no vpc domain domain_id</code>		Удалить VPC-домен с устройства.
<code>vpc group group_id</code>	group_id: (1..63)	Создать VPC-группу. Для каждого агрегированного интерфейса должна быть создана отдельная VPC-группа. На парных устройствах номера VPC-групп должны совпадать. <input checked="" type="checkbox"/> Суммарное количество VPC-групп не может превысить 48.
<code>no vpc group group_id</code>		Удалить VPC-группу с устройства.
<code>vpc</code>	—/выключено	Включить режим VPC. Используется после конфигурации VPC.
<code>no vpc</code>		Выключить режим VPC.

Команды режима конфигурации VPC

Вид запроса командной строки режима конфигурации VPC:

```
console(config)# vpc domain domain_id
console(config-vpcdomain) #
```

Таблица 105 — Команды режима конфигурации VPC

Команда	Значение/Значение по умолчанию	Действие
<code>peer link group</code>	group: (1..48)	Назначить Port-Channel в качестве peer-link.
<code>no peer link</code>		Исключить Port-Channel из участия в VPC.
<code>peer detection</code>	—/выключено	Включить peer detection protocol. <input checked="" type="checkbox"/> Peer-detection — дополнительный механизм, обеспечивающий функционирование VPC в случае обрыва peer-link. Поэтому запрещается использование peer-link для организации интерфейса peer-detection.
<code>no peer detection</code>		Выключить peer detection protocol.
<code>peer detection interval msec</code>	msec: (200..4000)/700 ms	Задать интервал отправки сообщений peer detection protocol.
<code>no peer detection interval</code>		Установить значение по умолчанию.
<code>peer detection timeout msec</code>	msec: (700..14000)/3500ms	Задать время ожидания ответа peer detection protocol.
<code>no peer detection timeout</code>		Установить значение по умолчанию.
<code>peer detection ipaddr dest_ipaddress source_ipaddress [port udp_port]</code>	udp_port: (1..65535)/50000	Настроить IP-адрес получателя пакетов, IP-адрес отправителя и UDP-порт для peer detection protocol.

no peer detection ipaddr		Установить значение по умолчанию.
peer keepalive	—	Включить службу keepalive.
no peer keepalive		Выключить службу keepalive.
peer keepalive timeout sec	sec: (2..15)/5	Задать время ожидания ответа на запрос целостности peer-link.
no peer keepalive timeout		Установить значение по умолчанию.
role priority value	value: (1..255)/100	Установить приоритет устройства. Устройство с меньшим значением будет назначено Primary.
no role priority		Установить значение по умолчанию.
system mac-addr mac_address	—	Установить MAC-адрес системы для отправки в VPC-порты.
no system mac-addr		Установить значение по умолчанию.
system priority value	value: (1..65535)/32767	Установить приоритет системы для отправки в VPC-порты. Должен быть одинаковый на обоих устройствах.
no system		Установить значение по умолчанию.

Команды режима конфигурации VPC

Вид запроса командной строки режима конфигурации VPC-group:

```
console(config)# vpc group group-id
console(config-group)#
```

Таблица 106 — Команды режима конфигурации VPC

Команда	Значение/Значение по умолчанию	Действие
domain domain_id	domain_id: (1..255)	Установить VPC-group членом VPC-домена.
no domain domain_id		Исключить VPC-group из VPC-домена.
vpc-port group	group: (1..48)	Добавить Port-Channel в VPC-группу.
no vpc-port group		Исключить Port-Channel из VPC-группы

Команды режима EXEC

Вид запроса командной строки режима EXEC:

```
console#
```

Таблица 107 — Команды режима EXEC

Команда	Значение/Значение по умолчанию	Действие
show vpc	—	Отобразить информацию о конфигурации VPC.
show vpc group id	—	Отобразить информацию о текущем состоянии VPC Group id.
show vpc peer-detection	—	Отобразить состояние службы peer detection protocol.
show vpc role	—	Отобразить информацию о роли устройства.
show vpc statistics peer { keepalive link detection }	—	Отобразить состояние счетчиков службы VPC.

5.14 Настройка IPv4-адресации

В данном разделе описаны команды для настройки статических параметров IP-адресации, таких как IP-адрес, маска подсети, шлюз по умолчанию. Настройка протоколов DNS и ARP описана в соответствующих разделах документации.

Команды режима конфигурации интерфейса Ethernet, интерфейса группы портов, VLAN, Loopback

Вид запроса командной строки в режиме конфигурации интерфейса Ethernet, интерфейса группы портов, интерфейса VLAN, интерфейса Loopback.

```
console(config-if)#
```

Таблица 108 — Команды режима конфигурации интерфейса

Команда	Значение/Значение по умолчанию	Действие
<code>ip address ip_address {mask prefix_length}</code>	prefix_length: (8..32)	Назначить заданному интерфейсу IP-адреса и маски подсети. <input checked="" type="checkbox"/> Значение маски может быть записано либо в формате X.X.X.X, либо в формате /N, где N — количество единиц в двоичном представлении маски.
<code>no ip address [IP_address]</code>		Удалить IP-адрес интерфейса.
<code>ip address dhcp</code>	—	Получить IP-адрес для настраиваемого интерфейса от DHCP-сервера. <input checked="" type="checkbox"/> Не используется для loopback-интерфейса.
<code>no ip address dhcp</code>		Запретить использование протокола DHCP для получения IP-адреса выбранным интерфейсом.
<code>ip unnumbered [vlan vlan_id loopback loopback_id]</code>	vlan_id: (1..4094); loopback_id: (1..64)	Разрешить конфигурируемому интерфейсу заимствовать IP-адреса VLAN и Loopback-интерфейса.
<code>no ip unnumbered</code>		Отключить функцию заимствования адреса.

Команды режима глобальной конфигурации

Вид запроса командной строки в режиме глобальной конфигурации:

```
console(config)#
```

Таблица 109 — Команды режима глобальной конфигурации

Команда	Значение/Значение по умолчанию	Действие
<code>ip default-gateway ip_address</code>	—/шлюз по умолчанию не задан	Задать для коммутатора адрес шлюза по умолчанию.
<code>no ip default-gateway</code>		Удалить назначенный адрес шлюза по умолчанию.

ip helper-address { <i>ip_interface</i> all } <i>ip_address</i> [<i>udp_port_list</i>]	—/выключено	Включить переадресацию широковещательных UDP-пакетов на определенный адрес. - <i>ip_interface</i> — IP-адрес интерфейса, для которого выполняется настройка; - all — позволяет выбрать все IP-интерфейсы устройства; - <i>ip_address</i> — IP-адрес назначения, на который будут перенаправляться пакеты. Значение 0.0.0.0 отключает переадресацию; - <i>udp_port_list</i> — список портов UDP. Широковещательный трафик, направленный на перечисленные в списке порты, подвергается переадресации. Максимальное общее количество портов и адресов на устройство — 128.
no ip helper-address { <i>ip_interface</i> all } <i>ip_address</i>		Отменить переадресацию на заданных интерфейсах.

Команды режима privileged EXEC

Вид запроса командной строки в режиме privileged EXEC:

```
console#
```

Таблица 110 — Команды режима privileged EXEC

Команда	Значение/Значение по умолчанию	Действие
clear host { <i>*</i> <i>word</i> }	word: (1..158) символов	Удалить из памяти полученные по протоколу DHCP записи соответствий имен интерфейсов и их IP-адресов. * — удалить все соответствия.
renew dhcp { gigabitethernet <i>gi_port</i> tengigabitethernet <i>te_port</i> fortygigabitethernet <i>fo_port</i> vlan <i>vlan_id</i> port-channel <i>group</i> oob } [force-autoconfig]	gi_port: (1..8/0/1..48); te_port: (1..8/0/1..24); fo_port: (1..8/0/1..4); group: (1..48) vlan_id: (1..4094)	Отправить запрос к DHCP-серверу на обновление IP-адреса. - force-autoconfig — при обновлении IP-адреса загружается конфигурация с TFTP-сервера.
show ip helper-address	—	Отобразить таблицу переадресации широковещательных UDP-пакетов.

Команды режима EXEC

Вид запроса командной строки в режиме EXEC:

```
console>
```

Таблица 111 — Команды режима EXEC

Команда	Значение/Значение по умолчанию	Действие
show ip interface [vrf { <i>vrf-name</i> all } gigabitethernet <i>gi_port</i> tengigabitethernet <i>te_port</i> fortygigabitethernet <i>fo_port</i> port-channel <i>group</i> loopback <i>loopback_id</i> vlan <i>vlan_id</i> oob]	vrf-name: (1..32) символа; gi_port: (1..8/0/1..48); te_port: (1..8/0/1..24); fo_port: (1..8/0/1..4); group: (1..48); loopback_id: (1..64) vlan_id: (1..4094)	Показать конфигурацию IP-адресации для указанного интерфейса или области виртуальной маршрутизации (vrf).

5.15 Настройка Green Ethernet

Green Ethernet — технология, позволяющая снизить энергопотребление устройства за счет отключения питания для неактивных электрических портов и изменения уровня передаваемого сигнала в зависимости от длины кабеля.

Команды режима глобальной конфигурации

Вид запроса командной строки в режиме глобальной конфигурации:

```
console(config)#
```

Таблица 112 — Команды режима глобальной конфигурации

<i>Команда</i>	<i>Значение/Значение по умолчанию</i>	<i>Действие</i>
green-ethernet energy-detect	—/выключен	Включить энергосберегающий режим для неактивных портов.
no green-ethernet energy-detect		Отключить энергосберегающий режим для неактивных портов.
green-ethernet short-reach	—/выключен	Включить энергосберегающий режим для портов, к которым подключаются устройства с длиной кабеля подключения меньше порогового значения, устанавливаемого с помощью команды green-ethernet short-reach threshold .
no green-ethernet short-reach		Отключить энергосберегающий режим на основании длины кабеля.

Команды режима конфигурации интерфейса

Вид запроса командной строки в режиме конфигурации интерфейса Ethernet:

```
console(config-if)#
```

Таблица 113 — Команды режима конфигурации интерфейса Ethernet

<i>Команда</i>	<i>Значение/Значение по умолчанию</i>	<i>Действие</i>
green-ethernet energy-detect	—/включен	Включить энергосберегающий режим для интерфейса.
no green-ethernet energy-detect		Отключить энергосберегающий режим для интерфейса.
green-ethernet short-reach	—/включен	Включить энергосберегающий режим на основании длины кабеля.
no green-ethernet short-reach		Отключить энергосберегающий режим на основании длины кабеля.

Команды режима privileged EXEC

Вид запроса командной строки в режиме privileged EXEC:

```
console#
```

Таблица 114 — Команды режима privileged EXEC

Команда	Значение/Значение по умолчанию	Действие
<code>show green-ethernet [gigabitethernet gi_port tengigabitethernet te_port fortygigabitethernet fo_port detailed]</code>	gi_port: (1..8/0/1..48); te_port: (1..8/0/1..24); fo_port: (1..8/0/1..4);	Отобразить статистику green-ethernet.
<code>green-ethernet power-meter reset</code>	—	Сбросить счетчик измерителя мощности.

Примеры выполнения команд

- Отобразить статистику green-ethernet:

```
console# show green-ethernet detailed
```

```
Energy-Detect mode: Disabled
Short-Reach mode: Disabled
Power Savings: 82% (0.07W out of maximum 0.40W)
Cumulative Energy Saved: 0 [Watt*Hour]
Short-Reach cable length threshold: 50m
```

Port	Energy-Detect			Short-Reach			VCT Cable Length
	Admin	Oper	Reason	Admin	Force	Oper	
te1/0/1	on	off		on	off	off	
te1/0/2	on	off		on	off	off	
te1/0/3	on	off		on	off	off	
te1/0/4	on	off		on	off	off	
te1/0/5	on	off		on	off	off	
te1/0/6	on	off		on	off	off	

5.16 Настройка IPv6-адресации

5.16.1 Протокол IPv6

Коммутаторы поддерживают работу по протоколу IPv6. Поддержка IPv6 является важным достоинством, поскольку протокол IPv6 призван, в перспективе, полностью заменить адресацию протокола IPv4. По сравнению с IPv4 протокол IPv6 имеет расширенное адресное пространство — 128 бит вместо 32. Адрес IPv6 представляет собой 8 блоков, разделенных двоеточием, в каждом блоке 16 бит, записанных в виде четырех шестнадцатеричных чисел.

Помимо увеличения адресного пространства протокол IPv6 имеет иерархическую схему адресации, обеспечивает агрегацию маршрутов, упрощает таблицу маршрутизации, при этом эффективность работы маршрутизатора повышается за счет механизма обнаружения соседних узлов.

Локальные адреса IPv6 (IPv6Z) в коммутаторе назначаются интерфейсам, поэтому при использовании IPv6Z-адресов в синтаксисе команд используется следующий формат:

```
<ipv6-link-local-address>%<interface-name>
```

где:

interface-name — имя интерфейса:

interface-name = vlan<integer> | ch<integer> | <physical-port-name>
integer = <decimal-number> | <integer><decimal-number>
decimal-number = 0 | 1 | 2 | 3 | 4 | 5 | 6 | 7 | 8 | 9
physical-port-name = **gigabitethernet** (1..8/0/1..48) | **tengigabitethernet** (1..8/0/1..24) | **fortygigabitethernet** (1..8/0/1..4)



Если значение группы или нескольких групп подряд в адресе протокола IPv6 равно нулю — 0000, то данные группы могут быть опущены. Например, адрес FE40:0000:0000:0000:0000:AD21:FE43 может быть сокращен до FE40::AD21:FE43. Сокращению не могут быть подвергнуты 2 разделенные нулевые группы из-за возникновения неоднозначности.



EUI-64 — это идентификатор, созданный на базе MAC-адреса интерфейса, являющийся 64 младшими битами IPv6-адреса. MAC-адрес разбивается на две части по 24 бита, между которыми добавляется константа FFFE.

Команды режима глобальной конфигурации

Вид запроса командной строки режима глобальной конфигурации:

```
console (config) #
```

Таблица 115 — Команды режима глобальной конфигурации

Команда	Значение/Значение по умолчанию	Действие
ipv6 default-gateway <i>ipv6_address</i>		Задать значение локального адреса IPv6-шлюза по умолчанию.
no ipv6 default-gateway <i>ipv6_address</i>		Удалить настройки IPv6-шлюза по умолчанию.
ipv6 neighbor <i>ipv6_address</i> { gigabitethernet <i>gi_port</i> tengigabitethernet <i>te_port</i> fortygigabitethernet <i>fo_port</i> port-channel <i>group</i> vlan <i>vlan_id</i> } <i>mac_address</i>	<i>gi_port</i> : (1..8/0/1..48); <i>te_port</i> : (1..8/0/1..24); <i>fo_port</i> : (1..8/0/1..4); <i>group</i> : (1..48); <i>vlan_id</i> : (1..4094)	Создать статическое соответствие между MAC-адресом соседнего устройства и его IPv6-адресом. - <i>ipv6_address</i> — IPv6-адрес; - <i>mac_address</i> — MAC-адрес.
no ipv6 neighbor [<i>ipv6_address</i>] { gigabitethernet <i>gi_port</i> tengigabitethernet <i>te_port</i> fortygigabitethernet <i>fo_port</i> port-channel <i>group</i> vlan <i>vlan_id</i> }		Удалить статическое соответствие между MAC-адресом соседнего устройства и его IPv6-адресом.
ipv6 icmp error-interval <i>milliseconds</i> [<i>bucketsize</i>]	milliseconds: (0..2147483647)/100; bucketsize: (1..200)/10	Задать ограничение скорости для ICMPv6-сообщений об ошибках.
no ipv6 icmp error-interval		Установить значение по умолчанию.
ipv6 route <i>prefix/prefix_length</i> { <i>gateway</i> } [<i>metric</i>] [distance <i>distance</i>]	<i>prefix</i> : X:X:X::X; <i>prefix_length</i> : (0..128); <i>metric</i> : (1..65535)/1; <i>distance</i> (1..255)/1	Добавить статический маршрут IPv6. - <i>prefix</i> — сеть назначения; - <i>prefix_length</i> — префикс маски сети (количество единиц в маске); - <i>gateway</i> — шлюз для доступа к сети назначения; - <i>distance</i> — административная дистанция маршрута.
no ipv6 route <i>prefix</i> / <i>prefix_length</i> [<i>gateway</i>]		Удалить статический маршрут IPv6.
ipv6 unicast-routing		Включить перенаправление одноадресных пакетов.
no ipv6 unicast-routing	—/выключено	Отключить перенаправление одноадресных пакетов.

ipv6 distance {ospf {inter-as intra-as} static} distance	distance (1.255)/static:1, OSPF intra-as:30, OSPF inter-as:110	Установить значение административной дистанции (AD) для всех маршрутов указанного типа. - ospf inter-as — установить значение AD для межзональных маршрутов, принятых по протоколу OSPF; - ospf intra-as — установить значение AD для внутризональных маршрутов, принятых по протоколу OSPF; - static — установить значение AD для статических маршрутов.
no ipv6 distance {ospf {inter-as intra-as} static}		Установить значение по умолчанию.

Команды режима конфигурации интерфейса (VLAN, Ethernet, Port-Channel)

Вид запроса командной строки режима конфигурации интерфейса:

```
console (config-if) #
```

Таблица 116 — Команды режима конфигурации интерфейса (Ethernet, VLAN, Port-channel)

Команда	Значение/Значение по умолчанию	Действие
ipv6 enable	—/выключено	Включить поддержку IPv6 на интерфейсе.
no ipv6 enable		Отключить поддержку IPv6 на интерфейсе.
ipv6 address ipv6_address/prefix_length [eui-64] [anycast]	prefix-length: (0..128) ((0..64) если используется параметр eui-64)	Задать IPv6-адрес на интерфейсе. - <i>ipv6_address</i> — IPv6-адрес, назначенный интерфейсу (8 блоков, разделенных двоеточием, в каждом блоке 16 бит, записанных в виде четырех шестнадцатеричных чисел); - <i>prefix_length</i> — длина префикса IPv6 — десятичное число — количество старших бит адреса составляющих префикс; - eui-64 — идентификатор, созданный на базе MAC-адреса интерфейса, записывается в 64 младших бита IPv6-адреса; - anycast — указывает, что заданный адрес anycast-адрес.
no ipv6 address [ipv6_address/prefix_length] [eui-64]		Удалить IPv6-адрес с интерфейса.
ipv6 address autoconfig	По умолчанию автоматическая конфигурация включена, адреса не назначены.	Включить автоматическую конфигурацию IPv6-адресов на интерфейсе. Адреса настраиваются в зависимости от префиксов, которые получены в сообщениях «Router Advertisement».
no ipv6 address autoconfig		Установить значение по умолчанию.
ipv6 address ipv6_address/prefix_length link-local	По умолчанию значение локального адреса: (FE80::EUI64)	Задать локальный IPv6-адрес интерфейса. Старшие биты локальных IP-адресов в IPv6 — FE80::
no ipv6 address [ipv6_address/prefix_length link-local]		Удалить локальный IPv6-адрес.
ipv6 nd dad attempts attempts_number	(0..600)/1	Задать количество сообщений-требований, передаваемых интерфейсом взаимодействующему устройству в случае обнаружения дубликации (коллизии) IPv6-адреса.
no ipv6 nd dad attempts		Вернуть значение по умолчанию.
ipv6 unreachablees	—/enabled	Включить ICMPv6-сообщения о недостижимости адресата при передаче пакетов на определенный интерфейс.
no ipv6 unreachablees		Установить значение по умолчанию.
ipv6 mld version version	version: (1..2)/2	Определить версию протокола MLD для интерфейса.
no ipv6 mld version		Установить значение по умолчанию.

Команды режима privileged EXEC

Вид запроса командной строки режима privileged EXEC:

```
console#
```

Таблица 117 — Команды режима privileged EXEC

Команда	Значение/Значение по умолчанию	Действие
show ipv6 neighbors { <i>ipv6_address</i> gigabitethernet <i>gi_port</i> tengigabitethernet <i>te_port</i> fortygigabitethernet <i>fo_port</i> port-channel <i>group</i> vlan <i>vlan_id</i> }	<i>gi_port</i> : (1..8/0/1..48); <i>te_port</i> : (1..8/0/1..24); <i>fo_port</i> : (1..8/0/1..4); <i>group</i> : (1..48); <i>vlan_id</i> : (1..4094)	Показать информацию о соседних IPv6-устройствах, содержащуюся в кэше.
clear ipv6 neighbors	—	Очистить кэш, содержащий информацию о соседних устройствах, работающих по протоколу IPv6. Информация о статических записях сохраняется.
show ipv6 distance	—	Показать значение административной дистанции для различных источников маршрута.

Команды режима EXEC

Вид запроса командной строки режима EXEC:

```
console#
```

Таблица 118 — Команды режима EXEC

Команда	Значение/Значение по умолчанию	Действие
show ipv6 interface [brief gigabitethernet <i>gi_port</i> tengigabitethernet <i>te_port</i> fortygigabitethernet <i>fo_port</i> port-channel <i>group</i> loopback vlan <i>vlan_id</i>]	<i>gi_port</i> : (1..8/0/1..48); <i>te_port</i> : (1..8/0/1..24); <i>fo_port</i> : (1..8/0/1..4); <i>group</i> : (1..48); <i>vlan_id</i> : (1..4094)	Показать настройки протокола IPv6 для указанного интерфейса.
show ipv6 route [summary local connected static ospf icmp nd <i>ipv6_address/ipv6_prefix</i> interface { gigabitethernet <i>gi_port</i> tengigabitethernet <i>te_port</i> fortygigabitethernet <i>fo_port</i> port-channel <i>group</i> loopback vlan <i>vlan_id</i> }]	<i>gi_port</i> : (1..8/0/1..48); <i>te_port</i> : (1..8/0/1..24); <i>fo_port</i> : (1..8/0/1..4); <i>group</i> : (1..48); <i>vlan_id</i> : (1..4094)	Показать таблицу IPv6-маршрутов.

5.17 Настройка протоколов

5.17.1 Настройка протокола DNS — системы доменных имен

Основной задачей протокола DNS является определение IP-адреса узла сети (хоста) по запросу, содержащему его доменное имя. База данных соответствий доменных имен узлов сети и соответствующих им IP-адресов ведется на DNS-серверах.

Команды режима глобальной конфигурации

Вид запроса командной строки в режиме глобальной конфигурации:

```
console (config) #
```

Таблица 119 — Команды режима глобальной конфигурации

Команда	Значение/Значение по умолчанию	Действие
ip domain lookup	—/включено	Разрешить использование протокола DNS.
no ip domain lookup		Запретить использование протокола DNS.
ip dns server	—/выключен	Включить работу DNS-сервера.
no ip dns server		Выключить работу DNS-сервера.
ip name-server {server1_ipv4_address server1_ipv6_address server1_ipv6z_address} [server2_address] [...]	—	Определить IPv4/IPv6-адреса для доступных DNS-серверов.
no ip name-server {server1_ipv4_address server1_ipv6_address server1_ipv6z_address} [server2_address] [...]		Удалить IP-адрес DNS-сервера из списка доступных.
ip domain name name	name: (1..158) символов	Определить доменное имя по умолчанию, которое будет использоваться программой, для дополнения неправильных доменных имен (доменных имен без точки). Для доменных имен без точки в конец имени будет добавляться точка и указанное в команде доменное имя.
no ip domain name		Удалить доменное имя по умолчанию.
ip host name address1 [address2 ... address8]	name: (1..158) символов	Определить статические соответствия имен узлов сети IP-адресам, добавить установленное соответствие в кэш. Функция локального DNS. Можно определить до восьми IP-адресов.
no ip host name		Удалить статические соответствия имен узлов сети IP-адресам.

Команды режима EXEC

Вид запроса командной строки в режиме EXEC:

```
console#
```

Таблица 120 — Команды режима EXEC

<i>Команда</i>	<i>Значение/Значение по умолчанию</i>	<i>Действие</i>
<code>clear host {name *}</code>	name: (1..158) символов	Удалить запись соответствия имени узла сети IP-адресу кэша либо все записи (*).
<code>show hosts [name]</code>	name: (1..158) символов	Отобразить доменное имя по умолчанию, список DNS-серверов, статические и кэшированные соответствия имен узлов сети и IP-адресов. При использовании в команде имени узла сети, отображается соответствующий ему IP-адрес.
<code>show ip dns server</code>	—	Отобразить статус DNS-сервера и список доступных серверов.
<code>show ip dns server cache</code>	—	Отобразить кэш DNS-сервера.
<code>show ip dns server cache query_name query_type</code>	query_name: (1..158) символов: query_type: (1..255, a, ptr, aaaa)	Отобразить подробный вывод записи, включающий в себя ответы RR на данный запрос <i>query_name</i> и <i>query_type</i> .
<code>show ip dns server counters</code>	—	Отобразить общее число запросов и общее число ответов, найденных в cache-hit.
<code>clear ip dns server cache</code>	—	Очистить кэш DNS-сервера.
<code>clear ip dns server counters</code>	—	Обнулить счетчики запросов и ответов.

Примеры использования команд

Использовать DNS-сервера по адресам 192.168.16.35 и 192.168.16.38, установить доменное имя по умолчанию — **mes**:

```
console# configure
console(config)# ip name-server 192.168.16.35 192.168.16.38
console(config)# ip domain name mes
```

Установить статическое соответствие: узел сети с именем eltex.mes имеет IP-адрес 192.168.16.39:

```
console# configure
console(config)# ip host eltex.mes 192.168.16.39
```

5.17.2 Настройка протокола ARP

ARP (Address Resolution Protocol — протокол разрешения адресов) — протокол канального уровня, выполняющий функцию определения MAC-адреса на основании содержащегося в запросе IP-адреса.

Команды режима глобальной конфигурации

Вид запроса командной строки в режиме глобальной конфигурации:

```
console(config)#
```

Таблица 121 — Команды режима глобальной конфигурации

Команда	Значение/Значение по умолчанию	Действие
arp ip_address hw_address [gigabitethernet gi_port tengigabitethernet te_port fortygigabitethernet fo_port port-channel group vlan vlan_id oob]	формат ip_addr: A.B.C.D; формат hw_address: H.H.H H:H:H:H:H H-H-H-H-H;	Добавить статическую запись соответствия IP- и MAC-адресов в таблицу ARP для указанного в команде интерфейса. - ip_address — IP-адрес; - hw_address — MAC-адрес.
no arp ip_address [gigabitethernet gi_port tengigabitethernet te_port fortygigabitethernet fo_port port-channel group vlan vlan_id oob]	gi_port: (1..8/0/1..48); te_port: (1..8/0/1..24); fo_port: (1..8/0/1..4); group: (1..48) vlan_id: (1..4094)	Удалить статическую запись соответствия IP- и MAC-адресов из таблицы ARP для указанного в команде интерфейса.
arp timeout sec	sec: (1..4000000)/60000	Настроить время жизни динамических записей в таблице ARP (с).
no arp timeout	с	Установить значение по умолчанию.
ip arp proxy disable	—/отключён	Отключить режим проксирования ARP-запросов для коммутатора.
no ip arp proxy disable		Включить режим проксирования ARP-запросов для коммутатора.

Команды режима privileged EXEC

Вид запроса командной строки в режиме privileged EXEC:

```
console#
```

Таблица 122 — Команды режима privileged EXEC

Команда	Значение/Значение по умолчанию	Действие
clear arp-cache	—	Удалить все динамические записи из ARP-таблицы (команда доступна только для привилегированного пользователя).
show arp [ip-address ip_address] [mac-address mac_address] [gigabitethernet gi_port tengigabitethernet te_port fortygigabitethernet fo_port port-channel group oob]	формат ip_address: A.B.C.D формат mac_address: H.H.H или H:H:H:H:H или H-H-H-H-H; gi_port: (1..8/0/1..48); te_port: (1..8/0/1..24); fo_port: (1..8/0/1..4); group: (1..48)	Показать записи ARP-таблицы: все записи, фильтр по IP-адресу; фильтр по MAC-адресу; фильтр по интерфейсу. - ip_address — IP-адрес; - mac_address — MAC-адрес.
show arp configuration	—	Показать глобальную конфигурацию ARP и конфигурацию ARP для интерфейсов.

Команды режима конфигурации интерфейса

Вид запроса командной строки в режиме interface configuration:

```
console(config-if)#
```

Таблица 123 — Команды режима конфигурации интерфейса Ethernet, группы интерфейсов, интерфейса VLAN

Команда	Значение/Значение по умолчанию	Действие
<code>ip proxy-arp</code>	—/включено	Включить режим проксирования ARP-запросов на настраиваемом интерфейсе.
<code>no ip proxy-arp</code>		Отключить режим проксирования ARP-запросов на настраиваемом интерфейсе.
<code>ip local-proxy-arp</code>	—/выключено	Включить на интерфейсе функционал Local Proxy ARP (коммутатор будет отвечать на ARP-запросы к хостам, находящимся в том числе на этом же L3-интерфейсе). Для работы данной функции на порту необходимо включить обычный Proxy ARP (IP proxy-arp).
<code>no ip local-proxy-arp</code>		Отключить функционал Local Proxy ARP на интерфейсе.

Примеры использования команд

Добавить статическую запись в ARP-таблицу: IP-адрес 192.168.16.32, MAC-адрес 0:0:C:40:F:BC, установить время жизни динамических записей в ARP-таблице — 12000 секунд:

```
console# configure
console(config)# arp 192.168.16.32 00-00-0c-40-0f-bc tengigabitethernet
1/0/2
console(config)# arp timeout 12000
```

- Показать содержимое ARP-таблицы:

```
console# show arp
```

VLAN	Interface	IP address	HW address	status
vlan 1	te0/12	192.168.25.1	02:00:2a:00:04:95	dynamic

5.17.3 Настройка протокола GVRP

GARP VLAN Registration Protocol (GVRP) — протокол VLAN-регистрации. Протокол позволяет распространить по сети идентификаторы VLAN. Основной функцией протокола GVRP является обнаружение информации об отсутствующих в базе данных коммутатора VLAN-сетях при получении сообщений GVRP. Получив информацию об отсутствующих VLAN, коммутатор добавляет ее в свою базу данных.

Команды режима глобальной конфигурации

Вид запроса командной строки режима глобальной конфигурации:

```
console(config)#
```

Таблица 124 — Команды режима глобальной конфигурации

Команда	Значение/Значение по умолчанию	Действие
<code>gvrp enable</code>	—/выключен	Включить использование протокола GVRP-коммутатором.
<code>no gvrp enable</code>		Выключить использование протокола GVRP-коммутатором.

<code>gvrp static-vlan</code>	—	Полученные по GVRP VLAN будут автоматически добавляться во vlan database.
<code>no gvrp static-vlan</code>		Отключить добавление vlan-ов, полученных по протоколу GVRP во vlan database.

Команды режима конфигурации интерфейса (диапазона интерфейсов) Ethernet, интерфейса группы портов

Вид запроса командной строки в режиме конфигурации интерфейса Ethernet, интерфейса группы портов:

```
console# configure
console(config)# interface {gigabitethernet gi_port | tengigabitethernet
te_port | fortygigabitethernet fo_port | port-channel group}
console(config-if)#
```

Таблица 125 — Команды режима конфигурации интерфейса Ethernet, группы интерфейсов

<i>Команда</i>	<i>Значение/Значение по умолчанию</i>	<i>Действие</i>
<code>gvrp enable</code>	—/выключен	Включить использование протокола GVRP на настраиваемом интерфейсе.
<code>no gvrp enable</code>		Выключить использование протокола GVRP на настраиваемом интерфейсе.
<code>gvrp vlan-creation-forbid</code>	—/разрешено	Запретить динамическое изменение или создание VLAN для настраиваемого интерфейса.
<code>no gvrp vlan-creation-forbid</code>		Разрешить динамическое изменение или создание VLAN для настраиваемого интерфейса.
<code>gvrp registration-forbid</code>	По умолчанию создание и регистрация VLAN на интерфейсе разрешена	Выполнить снятие регистрации для всех VLAN и не допускать создания или регистрации новых VLAN на данном интерфейсе.
<code>no gvrp registration-forbid</code>		Установить значение по умолчанию.

Команды режима конфигурации интерфейса VLAN

Вид запроса командной строки в режиме конфигурации интерфейса VLAN:

```
console(config-if)#
```

Таблица 126 — Команды режима конфигурации интерфейса VLAN

<i>Команда</i>	<i>Значение/Значение по умолчанию</i>	<i>Описание</i>
<code>gvrp advertisement-forbid</code>	—	Запретить анонсирование VLAN по протоколу GVRP.
<code>no gvrp advertisement-forbid</code>		Отменить запрет на анонсирование VLAN по протоколу GVRP.

Команды режима privileged EXEC

Вид запроса командной строки режима privileged EXEC:

```
console#
```

Таблица 127 — Команды режима privileged EXEC

<i>Команда</i>	<i>Значение/Значение по умолчанию</i>	<i>Действие</i>
<code>clear gvrp statistics</code> [<code>gigabitethernet gi_port</code> <code>tengigabitethernet te_port</code> <code>fortygigabitethernet</code> <code>fo_port</code> <code>port-channel</code> <code>group</code>]	<code>gi_port: (1..8/0/1..48);</code> <code>te_port: (1..8/0/1..24);</code> <code>fo_port: (1..8/0/1..4);</code> <code>group: (1..48)</code>	Очистить накопленную статистику протокола GVRP.

Команды режима EXEC

Вид запроса командной строки режима EXEC:

```
console>
```

Таблица 128 — Команды режима EXEC

<i>Команда</i>	<i>Значение/Значение по умолчанию</i>	<i>Действие</i>
<code>show gvrp configuration</code> [<code>gigabitethernet gi_port</code> <code>tengigabitethernet te_port</code> <code>fortygigabitethernet</code> <code>fo_port</code> <code>port-channel</code> <code>group</code> <code>detailed</code>]		Показать конфигурацию протокола GVRP для указанного интерфейса, либо для всех интерфейсов.
<code>show gvrp statistics</code> [<code>gigabitethernet gi_port</code> <code>tengigabitethernet te_port</code> <code>fortygigabitethernet</code> <code>fo_port</code> <code>port-channel</code> <code>group</code>]	<code>gi_port: (1..8/0/1..48);</code> <code>te_port: (1..8/0/1..24);</code> <code>fo_port: (1..8/0/1..4);</code> <code>group: (1..48)</code>	Показать накопленную статистику по протоколу GVRP для указанного интерфейса, либо для всех интерфейсов.
<code>show gvrp error-statistics</code> [<code>gigabitethernet gi_port</code> <code>tengigabitethernet te_port</code> <code>fortygigabitethernet</code> <code>fo_port</code> <code>port-channel</code> <code>group</code>]		Показать статистику по ошибкам при работе протокола GVRP для указанного интерфейса, либо для всех интерфейсов.

5.17.4 Механизм обнаружения петель (loopback-detection)

Данный механизм позволяет устройству отслеживать закольцованные порты. Петля на порту обнаруживается путём отсылки коммутатором кадра (frame) с MAC-адресом порта коммутатора в поле Source MAC и ширококвещательным (по умолчанию) адресом в поле Destination MAC.

Команды режима глобальной конфигурации

Вид запроса командной строки в режиме глобальной конфигурации:

```
console(config)#
```

Таблица 129 — Команды режима глобальной конфигурации

Команда	Значение/Значение по умолчанию	Действие
loopback-detection enable	—/выключено	Включить механизм обнаружения петель для коммутатора.
no loopback-detection enable		Восстановить значение по умолчанию.
loopback-detection interval <i>seconds</i>	seconds: (10..60)/30 с	Установить интервал между loopback-кадрами. - <i>seconds</i> — интервал времени между LBD-кадрами.
no loopback-detection interval		Восстановить значение по умолчанию.
loopback-detection mode { src-mac-addr base-mac-addr multicast-mac-addr broadcast-mac-addr }	—/broadcast-mac-addr	Определить MAC-адрес назначения, указываемый в LBD-кадре. - source-mac-addr — в качестве адреса назначения используется MAC-адрес порта-источника; - base-mac-addr — в качестве адреса назначения используется MAC-адрес коммутатора; - multicast-mac-addr — в качестве адреса назначения используется групповой адрес; - broadcast-mac-addr — в качестве адреса назначения используется широковещательный адрес.
no loopback-detection mode		Восстановить значение по умолчанию.
loopback-detection vlan-based <i>[vlan_list]</i>	vlan_list: (1..4094)/выключено	Включить режим обнаружения петель во VLAN. При наличии петли во VLAN данная VLAN будет заблокирована на порту, на котором была обнаружена петля. - <i>vlan_list</i> — список VLAN, позволяющий включить обнаружение петель только в указанных VLAN. Диапазон VLAN можно задать перечислением через запятую или указать начальное и конечное значения диапазона через дефис: «-». Если список не задан, обнаружение петель будет включено во всех VLAN.
no loopback-detection vlan-based		Отключить режим обнаружения петель во VLAN.
loopback-detection vlan-based recovery-time <i>value</i>	value: (30..1000000) /выключено	Задать время блокировки VLAN. - <i>value</i> — время, по истечении которого VLAN автоматически разблокируется.
no loopback-detection vlan-based recovery-time		Заблокированные VLAN не будут восстанавливаться автоматически.

Команды режима конфигурации интерфейса (диапазона интерфейсов) Ethernet, интерфейса группы портов

Вид запроса командной строки в режиме конфигурации интерфейса Ethernet, интерфейса группы портов:

```
console# configure
console(config)# interface {gigabitethernet gi_port | tengigabitethernet
te_port | fortygigabitethernet fo_port | port-channel group}
console(config-if)#
```

Таблица 130 — Команды режима конфигурации интерфейса Ethernet, группы интерфейсов, интерфейса VLAN

Команда	Значение/Значение по умолчанию	Действие
loopback-detection enable	—/выключен	Включить механизм обнаружения петель на порту.
no loopback-detection enable		Восстановить значение по умолчанию.

Команды режима EXEC

Вид запроса командной строки режима EXEC:

```
console#
```

Таблица 131 — Команды режима EXEC

<i>Команда</i>	<i>Значение/Значение по умолчанию</i>	<i>Действие</i>
show loopback-detection [gigabitethernet <i>gi_port</i> tengigabitethernet <i>te_port</i> fortygigabitethernet <i>fo_port</i> port-channel <i>group</i> detailed]	<i>gi_port</i> : (1..8/0/1..48); <i>te_port</i> : (1..8/0/1..24); <i>fo_port</i> : (1..8/0/1..4); <i>group</i> : (1..48).	Отобразить состояние механизма loopback-detection.

5.17.5 Семейство протоколов STP (STP, RSTP, MSTP), PVSTP+, RPVSTP+

Основной задачей протокола STP (Spanning Tree Protocol) является приведение сети Ethernet с множественными связями к древовидной топологии, исключающей циклы пакетов. Коммутаторы обмениваются конфигурационными сообщениями, используя кадры специального формата, и выборочно включают и отключают передачу на порты.

Rapid (быстрый) STP (RSTP) является усовершенствованием протокола STP, характеризуется меньшим временем приведения сети к древовидной топологии и имеет более высокую устойчивость.

Протокол Multiple STP (MSTP) является наиболее современной реализацией STP, поддерживающей использование VLAN. MSTP предполагает конфигурацию необходимого количества экземпляров связующего дерева (spanning tree) вне зависимости от числа групп VLAN на коммутаторе. Каждый экземпляр может содержать несколько групп VLAN. Недостатком протокола MSTP является то, что на всех коммутаторах, взаимодействующих по MSTP, должны быть одинаково сконфигурированы группы VLAN.



Максимально допустимое количество экземпляров MSTP указано в таблице 9.

Механизм Multiprocess STP предназначен для создания независимых деревьев STP/RSTP/MSTP на портах устройства. Изменения состояния отдельного дерева не оказывают влияния на состояние других деревьев, что позволяет повысить устойчивость сети и сократить время перестроения дерева в случае отказов. При конфигурировании следует исключить возможность возникновения колец между портами-членами разных деревьев. Для обслуживания изолированных деревьев в системе создаётся отдельный процесс на каждое дерево. С процессом сопоставляются порты устройства, принадлежащие дереву.

5.17.5.1 Настройка протокола STP, RSTP

Команды режима глобальной конфигурации

Вид запроса командной строки режима глобальной конфигурации:

```
console(config)#
```

Таблица 132 — Команды режима глобальной конфигурации

Команда	Значение/Значение по умолчанию	Действие
spanning-tree	—/включено	Разрешить использование коммутатором протокола STP.
no spanning-tree		Запретить использование коммутатором протокола STP.
spanning-tree mode {stp rstp mstp pvst rapid-pvst}	—/RSTP	Установить режим работы протокола STP: - stp — IEEE 802.1D Spanning Tree Protocol; - rstp — IEEE 802.1W Rapid Spanning Tree Protocol; - mstp — IEEE 802.1S Multiple Spanning Tree Protocol. - pvst — Per-Vlan Spanning Tree Protocol. - rapid-pvst — Rapid Per-Vlan Spanning Tree Protocol.
no spanning-tree mode		Установить значение по умолчанию.
spanning-tree forward-time seconds	seconds: (4..30)/15 c	Установить интервал времени, затрачиваемый на прослушивание и изучение состояний перед переключением в состояние передачи.
no spanning-tree forward-time		Установить значение по умолчанию.
spanning-tree hello-time seconds	seconds: (1..10)/2 c	Установить интервал времени между передачами широковещательных сообщений «Hello» к взаимодействующим коммутаторам.
no spanning-tree hello-time		Установить значение по умолчанию.
spanning-tree loopback-guard	—/запрещено	Разрешить защиту, выключающую интерфейс при получении своего BPDU.
no spanning-tree loopback-guard		Запретить защиту, выключающую интерфейс при получении своего BPDU.
spanning-tree loopguard default	—/отключено	Включить функцию Loop Guard для всех портов.
no spanning-tree loopguard default		Отключить функцию Loop Guard.
spanning-tree max-age seconds	seconds: (6..40)/20 c	Установить время жизни связующего дерева STP.
no spanning-tree max-age		Установить значение по умолчанию.
spanning-tree priority prior_val	prior_val: (0..61440)/32768	Настроить приоритет связующего дерева STP. Значение приоритета должно быть кратно 4096.
no spanning-tree priority		Установить значение по умолчанию.
spanning-tree pathcost method {long short}	—/long	Установить метод определения ценности пути. - long — значение ценности в диапазоне 1..200000000; - short — значение ценности в диапазоне 1..65535.
no spanning-tree pathcost method		Установить значение по умолчанию.
spanning-tree bpduprotection {filtering flooding}	—/flooding	Определить режим обработки пакетов BPDU-интерфейсом, на котором выключен протокол STP. - filtering — на интерфейсе с выключенным протоколом STP BPDU-пакеты фильтруются; - flooding — на интерфейсе с выключенным протоколом STP нетегированные BPDU-пакеты передаются, тегированные — фильтруются.
no spanning-tree bpduprotection		Установить значение по умолчанию.
spanning-tree process id	id: (1..31)/0	Создать отдельный процесс и перевести командный интерфейс в режим его конфигурации.  Внутри процесса применимы вышеуказанные команды: spanning-tree forward-time seconds; spanning-tree hello-time seconds; spanning-tree max-age seconds; spanning-tree priority prior_val.
no spanning-tree process id		Удалить указанный процесс.
spanning-tree tc-protection		Включить ограничение на количество обрабатываемых TCN/TC BPDU за установленный интервал времени для STP, RSTP, нулевого экземпляра MSTP.

<code>no spanning-tree tc-protection</code>		Выключить ограничение на количество обрабатываемых TCN/TC BPDU.
<code>spanning-tree tc-protection interval seconds</code>	seconds: (1..10)/2 c	Установить интервал ограничения количества обрабатываемых TCN/TC BPDU.
<code>no spanning-tree tc-protection interval</code>		Установить значение по умолчанию.
<code>spanning-tree tc-protection threshold count</code>	count: (1..255)/1	Установить максимальное количество обрабатываемых TCN/TC BPDU за заданный интервал времени.
<code>no spanning-tree tc-protection threshold</code>		Установить значение по умолчанию.



При задании STP параметров `forward-time`, `hello-time`, `max-age` необходимо выполнение условия: $2*(\text{Forward-Delay} - 1) \geq \text{Max-Age} \geq 2*(\text{Hello-Time} + 1)$.

Команды режима конфигурации интерфейса Ethernet, интерфейса группы портов

Вид запроса командной строки в режиме конфигурации интерфейса Ethernet, интерфейса группы портов:

```
console (config-if) #
```

Таблица 133 — Команды режима конфигурации интерфейса Ethernet, группы портов

Команда	Значение/Значение по умолчанию	Действие
<code>spanning-tree disable</code>	—/разрешено	Запретить работу протокола STP на конфигурируемом интерфейсе.
<code>no spanning-tree disable</code>		Разрешить работу протокола STP на конфигурируемом интерфейсе.
<code>spanning-tree cost cost</code>	cost: (1..200000000)/см. таблицу 134	Установить ценность пути через данный интерфейс. - <code>cost</code> — ценность пути.
<code>no spanning-tree cost</code>		Установить значение, определяемое на основании скорости порта и метода определения ценности пути, см.таблицу 134.
<code>spanning-tree port-priority priority</code>	priority: (0..240)/128	Установить приоритет интерфейса в связующем дереве STP. Значение приоритета должно быть кратно 16.
<code>no spanning-tree port-priority</code>		Установить значение по умолчанию.
<code>spanning-tree portfast [auto]</code>	—/auto	Включить режим, в котором порт при поднятии на нем линка сразу становится в состояние передачи, не дожидаясь истечения таймера. - <code>auto</code> — добавляет задержку 3 секунды перед переходом в состояние передачи.
<code>no spanning-tree portfast</code>		Выключить режим моментального перехода в состояние передачи по поднятию «линка».
<code>spanning-tree guard {root loop none}</code>	—/использование глобальной настройки	Включить защиту «корня» для всех связующих деревьев STP выбранного порта. - <code>root</code> — запрещает интерфейсу быть корневым портом коммутатора; - <code>loop</code> — включает на интерфейсе дополнительную защиту от петель. В случае если интерфейс находится в состоянии, отличном от Designated и при этом перестает получать BPDU, интерфейс блокируется; - <code>none</code> — отключает все Guard-функции на интерфейсе.
<code>no spanning-tree guard</code>		Использовать глобальную настройку.
<code>spanning-tree bpduguard {enable disable}</code>	—/выключено	Разрешить защиту, выключающую интерфейс при приеме пакетов BPDU.
<code>no spanning-tree bpduguard</code>		Запретить защиту, выключающую интерфейс при приеме пакетов BPDU.

spanning-tree mac-address {dot1d dot1ad}	—/dot1d	Изменить MAC-адрес, с которым отправляются и принимаются BPDU. - dot1d — отправляются и принимаются BPDU с MAC-адресом 01-80-C2-00-00-00; - dot1ad — отправляются и принимаются BPDU с MAC-адресом 01-80-C2-00-00-08.
no spanning-tree mac-address		Установить значение по умолчанию.
spanning-tree link-type {point-to-point shared}	—/для дуплексного порта — «точка-точка», для полудуплексного — «разветвленный»	Установить протокол RSTP в передающее состояние и определить тип связи для выбранного порта: - point-to-point — точка-точка; - shared — разветвлённый.
no spanning-tree link-type		Установить значение по умолчанию.
spanning-tree restricted-tcn	—/прием BPDU с флагом TCN разрешен; vlan_list: (1..4094)	Запретить прием BPDU с флагом TCN.
no spanning-tree restricted-tcn		Разрешить прием BPDU с флагом TCN.
spanning-tree bpdu {filtering flooding}	—	Определить режим обработки пакетов BPDU-интерфейсом, на котором выключен протокол STP. - filtering — на интерфейсе с выключенным протоколом STP BPDU пакеты фильтруются; - flooding — на интерфейсе с выключенным протоколом STP нетегированные BPDU-пакеты передаются, тегированные — фильтруются.
no spanning-tree bpdu		Установить значение по умолчанию.
spanning-tree binding-process <i>id</i>	id: (1..31)/0	Привязать порт к указанному процессу. По умолчанию все порты привязаны к нулевому процессу. - <i>id</i> — номер процесса.
no spanning-tree binding-process		Восстановить привязку порта по умолчанию.

Таблица 134 — Ценность пути, установленная по умолчанию (spanning-tree cost)

Интерфейс	Метод определения ценности пути	
	Long	Short
10M	2000000	100
100M	200000	19
1G	20000	4
10G	2000	2
40G	2000000	100
LAG 10M	20000	4
LAG 100M	20000	4
LAG 1G	20000	4
LAG 10G	2000	2
LAG 40G	500	2



Для интерфейсов Port-channel начальная стоимость определяется стоимостью первого линка, вошедшего в состав Po. В случае метода Long при добавлении активных линков начальная стоимость Po делится на их количество.

Команды режима privileged EXEC

Вид запроса командной строки режима privileged EXEC:

```
console#
```

Таблица 135 — Команды режима privileged EXEC

<i>Команда</i>	<i>Значение/Значение по умолчанию</i>	<i>Действие</i>
<code>show spanning-tree [gigabitethernet <i>gi_port</i> tengigabitethernet <i>te_port</i> fortygigabitethernet <i>fo_port</i> port-channel <i>group</i>]</code>	<i>gi_port</i> : (1..8/0/1..48); <i>te_port</i> : (1..8/0/1..24); <i>fo_port</i> : (1..8/0/1..4); <i>group</i> : (1..48)	Показать состояние протокола STP.
<code>show spanning-tree detail [active blockedports]</code>	—	Показать подробную информацию о настройках протокола STP, информацию об активных или заблокированных портах.
<code>clear spanning-tree detected-protocols [interface {gigabitethernet <i>gi_port</i> tengigabitethernet <i>te_port</i> fortygigabitethernet <i>fo_port</i> port-channel <i>group</i>}]</code>	<i>gi_port</i> : (1..8/0/1..48); <i>te_port</i> : (1..8/0/1..24); <i>fo_port</i> : (1..8/0/1..4); <i>group</i> : (1..48).	Перезапустить процесс миграции протокола. Заново происходит пересчёт дерева STP.

Команды режима EXEC

Вид запроса командной строки режима EXEC:

```
console#
```

Таблица 136 — Команды режима EXEC

<i>Команда</i>	<i>Значение/Значение по умолчанию</i>	<i>Действие</i>
<code>show spanning-tree bpdu [gigabitethernet <i>gi_port</i> tengigabitethernet <i>te_port</i> fortygigabitethernet <i>fo_port</i> port-channel <i>group</i> detailed]</code>	<i>gi_port</i> : (1..8/0/1..48); <i>te_port</i> : (1..8/0/1..24); <i>fo_port</i> : (1..8/0/1..4); <i>group</i> : (1..48);	Показать режим обработки пакетов BPDU на интерфейсах.

5.17.5.2 Настройка протокола MSTP

Команды режима глобальной конфигурации

Вид запроса командной строки режима глобальной конфигурации:

```
console(config)#
```

Таблица 137 — Команды режима глобальной конфигурации

<i>Команда</i>	<i>Значение/Значение по умолчанию</i>	<i>Действие</i>
<code>spanning-tree</code>	—/разрешено	Разрешить использование коммутатором протокола STP.
<code>no spanning-tree</code>		Запретить использование коммутатором протокола STP.
<code>spanning-tree mode {stp rstp mstp pvst rapid-pvst}</code>	—/RSTP	Установить режим работы протокола STP.
<code>no spanning-tree mode</code>		Установить значение по умолчанию.

spanning-tree pathcost method {long short}	—/long	Установить метод определения ценности пути. - long — значение ценности в диапазоне 1..200000000; - short — значение ценности в диапазоне 1..65535.
no spanning-tree pathcost method		Установить значение по умолчанию.
spanning-tree mst instance_id priority priority	instance_id: (1..63); priority: (0..61440)/32768	Установить приоритет для данного коммутатора перед остальными, использующими общий экземпляр MSTP. - <i>instance_id</i> — экземпляр MST; - <i>priority</i> — приоритет коммутатора.  Значение приоритета должно быть кратно 4096.
no spanning-tree mst instance_id priority		Установить значение по умолчанию.
spanning-tree mst max-hops hop_count	hop_count: (1..40)/20	Установить максимальное количество транзитных участков для пакета BPDU, необходимых для формирования дерева и удержания информации о его строении. Если пакет уже прошел максимальное количество транзитных участков, то на следующем участке он отбрасывается. - <i>hop_count</i> — максимальное количество транзитных участков для пакета BPDU.
no spanning-tree mst max-hops		Установить значение по умолчанию.
spanning-tree mst instance_id tc-protection	instance_id: (1..63)	Включить ограничение на количество обрабатываемых TC BPDU за установленный интервал времени.
no spanning-tree mst instance_id tc-protection		Выключить ограничение на количество обрабатываемых TC BPDU.
spanning-tree tc-protection mst instance_id interval seconds	instance_id: (1..63); seconds: (1..10)/2 c	Установить интервал ограничения количества обрабатываемых TC BPDU.
no spanning-tree tc-protection mst instance_id interval		Установить значение по умолчанию.
spanning-tree tc-protection mst instance_id threshold count	instance_id: (1..63); count: (1..255)/1	Установить максимальное количество обрабатываемых TC BPDU за заданный интервал времени.
no spanning-tree tc-protection mst instance_id threshold		Установить значение по умолчанию.
spanning-tree mst configuration	—	Войти в режим конфигурации протокола MSTP.

Команды режима конфигурации протокола MSTP

Вид запроса командной строки в режиме конфигурации протокола MSTP:

```
console# configure
console (config)# spanning-tree mst configuration
console (config-mst)#
```

Таблица 138 — Команды режима конфигурации протокола MSTP

Команда	Значение/Значение по умолчанию	Действие
instance instance_id vlan vlan_range	instance_id:(1..63); vlan_range: (1..4094)	Создать соответствие между экземпляром протокола MSTP и группами VLAN. - <i>instance-id</i> — идентификатор экземпляра протокола MSTP; - <i>vlan-range</i> — номер группы VLAN.
no instance instance_id vlan vlan_range		Удалить соответствие между экземпляром протокола MSTP и группами VLAN.



<code>name string</code>	string: (1..32) символа	Задать имя конфигурации MST. - <i>string</i> — имя конфигурации MST.
<code>no name</code>		Удалить имя конфигурации MST.
<code>revision value</code>	value: (0..65535)/0	Задать номер ревизии конфигурации MST. - <i>value</i> — номер ревизии конфигурации MST.
<code>no revision</code>		Установить значение по умолчанию (<i>value</i>).
<code>show {current pending}</code>	—	Показать текущую (current) либо ожидающую (pending) конфигурацию MST.
<code>exit</code>	—	Выйти из режима конфигурации протокола MSTP с сохранением конфигурации.
<code>abort</code>	—	Выйти из режима конфигурации протокола MSTP без сохранения конфигурации.

Команды режима конфигурации интерфейса Ethernet, интерфейса группы портов

Вид запроса командной строки в режиме конфигурации интерфейса Ethernet, интерфейса группы портов:

```
console(config-if)#
```

Таблица 139 — Команды режима конфигурации интерфейса Ethernet, группы портов

Команда	Значение/Значение по умолчанию	Действие
<code>spanning-tree guard root</code>	—/защита выключена	Включить защиту «корня» для всех связующих деревьев STP выбранного порта. Данная защита запрещает интерфейсу быть корневым портом коммутатора.
<code>no spanning-tree guard root</code>		Установить значение по умолчанию.
<code>spanning-tree mst instance_id guard root</code>	instance_id: (1..63); /защита выключена	Включить защиту «корня» указанного экземпляра MSTP для выбранного интерфейса. Данная защита запрещает интерфейсу быть корневым портом коммутатора. - <i>instance-id</i> — идентификатор экземпляра протокола MSTP.
<code>no spanning-tree mst instance_id guard root</code>		Установить значение по умолчанию.
<code>spanning-tree mst instance_id port-priority priority</code>	instance_id: (1..63); priority: (0..240)/128	Установить приоритет интерфейса в экземпляре MSTP. - <i>instance-id</i> — идентификатор экземпляра протокола MSTP; - <i>priority</i> — приоритет интерфейса.  Значение приоритета должно быть кратно 16.
<code>no spanning-tree mst instance_id port-priority</code>		Установить значение по умолчанию.
<code>spanning-tree mst instance_id cost cost</code>	instance_id: (1..63); cost: (1..200000000)	Установить ценность пути через выбранный интерфейс для определенного экземпляра протокола MSTP. - <i>instance-id</i> — идентификатор экземпляра протокола MSTP; - <i>cost</i> — ценность пути.
<code>no spanning-tree mst instance_id cost</code>		Установить значение, определяемое на основании скорости порта и метода определения ценности пути, см. таблицу 134.
<code>spanning-tree port-priority priority</code>	priority: (0..240)/128	Установить приоритет интерфейса в корневом связующем дереве MSTP.  Значение приоритета должно быть кратно 16.
<code>no spanning-tree port-priority</code>		Установить значение по умолчанию.
<code>spanning-tree restricted-tcn</code>	—/прием BPDU с флагом TCN разрешен	Запретить прием BPDU с флагом TCN.
<code>no spanning-tree restricted-tcn</code>		Разрешить прием BPDU с флагом TCN.

Команды режима privileged EXEC

Вид запроса командной строки режима privileged EXEC:

```
console#
```

Таблица 140 — Команды режима EXEC

Команда	Значение/Значение по умолчанию	Действие
show spanning-tree [gigabitethernet <i>gi_port</i> tengigabitethernet <i>te_port</i> fortygigabitethernet <i>fo_port</i> port-channel <i>group</i>] [instance <i>instance_id</i>]	<i>gi_port</i> : (1..8/0/1..48); <i>te_port</i> : (1..8/0/1..24); <i>fo_port</i> : (1..8/0/1..4); group: (1..48) instance_id: (1..63).	Показать конфигурацию протокола STP. - <i>instance_id</i> — идентификатор экземпляра протокола MSTP.
show spanning-tree detail [active blockedports] [instance <i>instance_id</i>]	instance_id: (1..63)	Показать подробную информацию о настройке протокола STP, информацию об активных или заблокированных портах. - active — просмотр информации об активных портах; - blockedports — просмотр информации о заблокированных портах; - <i>instance_id</i> — идентификатор экземпляра протокола MSTP.
show spanning-tree mst-configuration	—	Показать информацию о сконфигурированных экземплярах MSTP.
clear spanning-tree detected-protocols interface {gigabitethernet <i>gi_port</i> tengigabitethernet <i>te_port</i> fortygigabitethernet <i>fo_port</i> port-channel <i>group</i> }	<i>gi_port</i> : (1..8/0/1..48); <i>te_port</i> : (1..8/0/1..24); <i>fo_port</i> : (1..8/0/1..4); group: (1..48).	Перезапустить процесс миграции протокола. Заново происходит просчёт дерева STP.

Примеры выполнения команд

- Включить поддержку протокола STP, установить значение приоритета связующего дерева RSTP — 12288, интервал forward-time — 20 секунд, интервал времени между передачами широковещательных сообщений «Hello» — 5 секунд, время жизни связующего дерева — 38 секунд. Показать конфигурацию протокола STP:

```
console(config)# spanning-tree
console(config)# spanning-tree mode rstp
console(config)# spanning-tree priority 12288
console(config)# spanning-tree forward-time 20
console(config)# spanning-tree hello-time 5
console(config)# spanning-tree max-age 38
console(config)# exit
```

```
console# show spanning-tree
```

```
Spanning tree enabled mode RSTP
Default port cost method: short
Loopback guard: Disabled

Root ID      Priority    32768
Address      a8:f9:4b:7b:e0:40
This switch is the root
Hello Time   5 sec Max Age 38 sec Forward Delay 20 sec
```

```
Number of topology changes 0 last change occurred 23:45:41 ago
Times: hold 1, topology change 58, notification 5
hello 5, max age 38, forward delay 20
```

Interfaces

Name	State	Prio.Nbr	Cost	Sts	Role	PortFast	Type
tel/0/1	enabled	128.1	100	Dsbl	Dsbl	No	-
tel/0/2	disabled	128.2	100	Dsbl	Dsbl	No	-
tel/0/5	disabled	128.5	100	Dsbl	Dsbl	No	-
tel/0/6	enabled	128.6	4	Frw	Desg	Yes	P2P (RSTP)
tel/0/7	enabled	128.7	100	Dsbl	Dsbl	No	-
tel/0/8	enabled	128.8	100	Dsbl	Dsbl	No	-
tel/0/9	enabled	128.9	100	Dsbl	Dsbl	No	-
gil/0/1	enabled	128.49	100	Dsbl	Dsbl	No	-
Pol	enabled	128.1000	4	Dsbl	Dsbl	No	-

5.17.5.3 Настройка протоколов PVSTP+, RPVSTP+

PVSTP+ (Per-VLAN Spanning Tree Protocol Plus) — одна из разновидностей протокола Spanning Tree, расширяющая функциональность STP для использования в отдельных VLAN. Применение данного протокола позволяет в каждом VLAN создать отдельный экземпляр STP. PVSTP+ совместим с STP.

Rapid (быстрый) PVSTP+ (RPVSTP+) является усовершенствованием протокола PVSTP+, характеризуется меньшим временем приведения сети к древовидной топологии и имеет более высокую устойчивость.



Всего поддержано 64 PVST/RPVST-инстанса. При этом нулевой используется для всех VLAN, в которых отключен PVST/RPVST. Каждому VLAN с включенным PVST/RPVST соответствует один PVST/RPVST-инстанс.



Порты, на которых активны более 64 VLAN, при переходе в режим PVST/RPVST временно блокируются, поэтому перед включением PVST/RPVST необходимо рассчитать количество используемых VLAN на кольцевых портах коммутатора. Если данное значение превышает 63, то первоначально нужно отключить PVST/RPVST в избыточных VLAN/RPVST командой "no spanning-tree vlan <VLAN ID>".



При включенном режиме PVST/RPVST коммутаторы MES обрабатывают PVST bpdu во всех VLAN. Поэтому в случаях, когда в кольце используются коммутаторы с количеством PVST/RPVST VLAN, превышающем 63, следует расширить лимиты обработки PVST bpdu-трафика на CPU. Для этого используется команда "service cpu-rate-limits other-bpdu 1024".



Если в процессе эксплуатации понадобится убрать VLAN из PVST/RPVST-инстансов и добавить новые, нужно произвести следующие действия:



- 1) Отключить STP в ненужных VLAN (команда «no spanning-tree vlan *vlan_list*» в глобальном режиме конфигурирования).**
- 2) Включить STP в новых VLAN (команда «spanning-tree vlan *vlan_list*» в глобальном режиме конфигурирования).**

Команды режима глобальной конфигурации

Вид запроса командной строки режима глобальной конфигурации:

```
console (config) #
```

Таблица 141 — Команды режима глобальной конфигурации

Команда	Значение/Значение по умолчанию	Действие
<code>spanning-tree vlan vlan_list</code>	vlan_list: (1..4094)/ по умолчанию все инстансы включены	Включить работу протокола PVSTP+, RPVSTP+ в указанных VLAN.
<code>spanning-tree vlan vlan_list</code>		Отключить работу протокола PVSTP+, RPVSTP+ в указанных VLAN.
<code>spanning-tree vlan vlan_list bpdud {filtering flooding}</code>	vlan_list: (1..4094)/ фильтрация отключена	Фильтрует или пропускает входящие кадры PVST/RPVST-BPDU.  Данная команда действует в том случае, если STP отключен либо включен в одном из режимов: STP/RSTP/MST. Если включен режим PVST/RPVST, то данная команда будет действовать только в том случае, если в указанной VLAN отключен STP.
<code>no spanning-tree vlan vlan_list bpdud</code>		- filtering — включить фильтрацию; - flooding — отключить фильтрацию. Установить значение по умолчанию.
<code>spanning-tree vlan vlan_list forward-time seconds</code>	vlan_list: (1..4094); seconds: (4..30)/15 c	Установить интервал времени, затрачиваемый на прослушивание и изучение состояний перед переключением в состоянии передачи для указанных VLAN.  Таймеры должны соответствовать следующей формуле: $2 * (\text{Forward-Time} - 1) \geq \text{Max-Age} \geq 2 * (\text{Hello-Time} + 1)$
<code>no spanning-tree vlan vlan_list forward-time</code>		Установить значение по умолчанию.
<code>spanning-tree vlan vlan_list hello-time seconds</code>	vlan_list: (1..4094); seconds: (1..10)/2 c	Установить интервал времени между передачами широковещательных сообщений «Hello» к взаимодействующим коммутаторам для указанных VLAN.
<code>no spanning-tree vlan vlan_list hello-time</code>		Установить значение по умолчанию.
<code>spanning-tree vlan vlan_list max-age seconds</code>	vlan_list: (1..4094); seconds: (6..40)/20 c	Установить время жизни связующего дерева STP для указанных VLAN.
<code>no spanning-tree vlan vlan_list max-age</code>		Установить значение по умолчанию.
<code>spanning-tree vlan vlan_list priority priority_value</code>	vlan_list: (1..4094); priority_value: (0..61440)/32768	Настроить приоритет связующего дерева STP.  Значение выбирается из диапазона с шагом 4096.
<code>spanning-tree vlan vlan_list priority</code>		Установить значение по умолчанию.
<code>spanning-tree vlan vlan_list tc-protection</code>	vlan_list: (1..4094);	Включить ограничение на количество обрабатываемых TCN/TC BPDU за установленный интервал времени для STP, RSTP, нулевого экземпляра MSTP.
<code>no spanning-tree vlan vlan_list tc-protection</code>		Выключить ограничение на количество обрабатываемых TCN/TC BPDU.
<code>spanning-tree vlan vlan_list tc-protection interval seconds</code>	vlan_list: (1..4094); seconds: (1..10)/2 c	Установить интервал ограничения количества обрабатываемых TCN/TC BPDU.



<code>no spanning-tree vlan vlan_list tc-protection in- terval</code>		Установить значение по умолчанию.
<code>spanning-tree vlan vlan_list tc-protection threshold count</code>	vlan_list: (1..4094); count: (1..255)/1	Установить максимальное количество обрабатываемых TCN/TC BPDU за заданный интервал времени.
<code>no spanning-tree vlan vlan_list tc-protection threshold</code>		Установить значение по умолчанию.

Команды режима конфигурации интерфейса (диапазона интерфейсов) Ethernet

Вид запроса командной строки режима конфигурации интерфейса:

```
console (config-if) #
```

Таблица 142 — Команды режима конфигурации интерфейса Ethernet

<i>Команда</i>	<i>Значение/Значение по умолчанию</i>	<i>Действие</i>
<code>spanning-tree vlan vlan_list bpdu {filtering flooding}</code>	vlan_list: (1..4094)/ фильтрация отключена	Фильтрует или пропускает входящие кадры PVST/RPVST-BPDU на заданном интерфейсе.  Данная команда действует в том случае, если STP отключен либо включен в одном из режимов: STP/RSTP/MST. Если включен режим PVST/RPVST, то данная команда будет действовать только в том случае, если в указанной VLAN отключен STP.
<code>no spanning-tree vlan vlan_list bpdu</code>		Установить значение по умолчанию.
<code>spanning-tree vlan vlan_list cost cost</code>	vlan_list: (1..4094); cost: (1..200000000)	Установить ценность пути через данный интерфейс для указанных VLAN. - cost — ценность пути.
<code>no spanning-tree vlan vlan_list cost</code>		Установить значение, определяемое на основании скорости порта и метода определения ценности пути для указанных VLAN.
<code>spanning-tree vlan vlan_list disable</code>	vlan_list: (1..4094)	Запретить работу протокола STP на конфигурируемом интерфейсе для указанных VLAN.
<code>no spanning-tree vlan vlan_list disable</code>		Разрешить работу протокола STP на конфигурируемом интерфейсе для указанных VLAN.
<code>spanning-tree vlan vlan_list port-priority pri- ority_value</code>	vlan_list: (1..4094); priority_value: (0..240)/128	Установить приоритет интерфейса в корневом связующем дереве STP.  Значение выбирается из диапазона с шагом 16.
<code>no spanning-tree vlan vlan_list port-priority</code>		Установить значение по умолчанию.
<code>spanning-tree vlan vlan_list guard {root loop none}</code>	vlan_list: (1..4094);	Включить защиту «корня» на данном интерфейсе для указанных VLAN. - root — запрещает интерфейсу быть корневым портом коммутатора; - loop — включает на интерфейсе дополнительную защиту от петель. В случае, если интерфейс находится в состоянии, отличном от Designated и при этом перестает получать BPDU, интерфейс блокируется; - none — отключает все Guard-функции на интерфейсе.

<code>no spanning-tree vlan vlan_list guard</code>		Отключить все Guard-функции на интерфейсе.
<code>spanning-tree vlan vlan_list restricted-tcn</code>	—/выключено	Запретить прием BPDU с флагом TCN для указанных VLAN.
<code>no spanning-tree vlan vlan_list restricted-tcn</code>		Разрешить прием BPDU с флагом TCN для указанных VLAN.

5.17.6 Настройка протокола G.8032v2 (ERPS)

Протокол ERPS (*Ethernet Ring Protection Switching*) предназначен для повышения устойчивости и надежности сети передачи данных, имеющей кольцевую топологию, за счет снижения времени восстановления сети в случае аварии. Время восстановления не превышает 1 секунды, что существенно меньше времени перестройки сети при использовании протоколов семейства spanning tree.

Команды режима глобальной конфигурации

Вид запроса командной строки режима глобальной конфигурации:

```
console (config) #
```

Таблица 143 — Команды режима глобальной конфигурации

Команда	Значение/Значение по умолчанию	Действие
<code>erps</code>	—/выключено	Разрешить работу протокола ERPS.
<code>no erps</code>		Запретить работу протокола ERPS.
<code>erps vlan vlan_id</code>	vlan_id: (1..4094)	Создать ERPS-кольцо с идентификатором R-APS VLAN, по которой будет передаваться служебная информация и переход в режим конфигурации кольца. - <i>vlan_id</i> — номер R-APS VLAN.
<code>no erps vlan vlan_id</code>		Удалить ERPS-кольцо с идентификатором <i>vlan_id</i> .

Команды режима конфигурации кольца

Вид запроса командной строки в режиме конфигурации кольца:

```
console (config-erps) #
```

Таблица 144 — Команды режима конфигурации ERPS-кольца

Команда	Значение/Значение по умолчанию	Действие
<code>protected vlan add vlan_list</code>	vlan_list:(2..4094, all)	Добавить диапазон VLAN в список защищенных VLAN. - <i>vlan_list</i> — список VLAN. Диапазон VLAN можно задать перечислением через запятую или указать начальное и конечное значения диапазона через дефис "-".
<code>protected vlan remove vlan_list</code>	vlan_list:(2..4094, all)	Удалить диапазон VLAN из списка защищенных VLAN. - <i>vlan_list</i> — список VLAN для удаления.
<code>port {west east} {giga- bitethernet gi_port tengi- gabitethernet te_port for- tygigabitethernet fo_port port-channel group}</code>	gi_port: (1..8/0/1..48); te_port: (1..8/0/1..24); fo_port: (1..8/0/1..4); group: (1..48)	Выбрать west (east)-порт коммутатора, включенного в кольцо.
<code>no port {west east}</code>		Удалить west (east)-порт коммутатора, включенного в кольцо.

rpl {west east} {owner neighbor}	—/no rpl	Выбрать RPL-порт коммутатора и его роль. - west — RPL-портом будет назначен west-порт; - east — RPL-портом будет назначен east-порт; - owner — коммутатор будет являться владельцем RPL-порта; - neighbor — коммутатор будет являться соседом владельца RPL-порта.
no rpl		Удалить RPL-порт коммутатора.
level level	level: (0..7)/1	Настроить уровень сообщений R-APS. Необходимо для прохождения сообщений через CFM MEP. - <i>level</i> — уровень сообщений R-APS.
no level		Установить значение по умолчанию.
ring enable	—/выключено	Включить функционирование кольца.
no ring enable		Выключить функционирование кольца.
version version	version: (1..2)/2	Выбрать режим совместимости с другими версиями протокола G.8032. - <i>version</i> — версия протокола G.8032.
no version		Установить значение по умолчанию.
revertive	—/revertive	Выбрать режим работы кольца.
no revertive		Установить значение по умолчанию.
sub-ring vlan vlan_id	vlan_id:(1..4094)	Указать подкольцо для данного кольца. - <i>vlan_id</i> — номер VLAN.
no sub-ring vlan vlan_id		Удалить подкольцо.
sub-ring vlan vlan_id [tc-propagation]	vlan_id:(1..4094)	Включить отправку сигнала очистки MAC-таблицы в основное кольцо при перестроении подкольца.
no sub-ring vlan vlan_id		Отключить отправку сигнала очистки MAC-таблицы в основное кольцо при перестроении подкольца.
timer guard value	value:(10..2000) мс, кратное 10/500 мс	Установить таймер, блокирующий устаревшие сообщения R-APS.
no timer guard		Установить значение по умолчанию.
timer holdoff value	value:(0..10000) мс, кратное 100 с точностью 5 мс/0 мс	Установить таймер задержки реакции коммутатора на изменение в состоянии. Вместо реакции на событие включается таймер, по истечении которого коммутатор информирует о своем состоянии. Предназначен для уменьшения флуда пакетов при флаппинге портов.
no timer holdoff		Установить значение по умолчанию.
timer wtr value	value:(1..12) мин/5 мин	Установить таймер, который запускается на RPL Owner коммутаторе в revertive-режиме. Используется для предотвращения частых защитных переключений из-за сигналов о неисправностях.
no timer wtr		Установить значение по умолчанию.
switch forced {west east}	—/no	Форсировать запуск защитного переключения кольца, при этом блокируется указанный порт.
no switch forced		Отменить форсирования переключения кольца.
switch manual {west east}	—/no	Вручную заблокировать указанный west (east)-порт и разблокировать east (west).
no switch manual		Отменить ручную блокировку.
abort	—	Откатить изменения, внесенные с момента входа в режим конфигурации кольца.

Команды режима EXEC

Вид запроса командной строки режима EXEC:

```
console#
```

Таблица 145 — Команды режима EXEC

<i>Команда</i>	<i>Значение/Значение по умолчанию</i>	<i>Действие</i>
<code>show erps [vlan vlan_id]</code>	vlan_id: (1..4094)	Запросить информацию об общем состоянии ERPS или состоянии указанного кольца.

5.17.7 Настройка протокола LLDP

Основной функцией протокола **Link Layer Discovery Protocol (LLDP)** является обмен между сетевыми устройствами о своем состоянии и характеристиках. Информация, собранная посредством протокола LLDP, накапливается в устройствах и может быть запрошена управляющим компьютером по протоколу SNMP. Таким образом, на основании собранной информации, на управляющем компьютере может быть смоделирована топология сети.

Коммутаторы поддерживают передачу как стандартных параметров, так и опциональных, таких как:

- имя устройства и его описание;
- имя порта и его описание;
- информация о MAC/PHY и т. д.

Команды режима глобальной конфигурации

Вид запроса командной строки режима глобальной конфигурации:

```
console (config) #
```

Таблица 146 — Команды режима глобальной конфигурации

<i>Команда</i>	<i>Значение/Значение по умолчанию</i>	<i>Действие</i>
<code>lldp run</code>	—/разрешено	Разрешить коммутатору использование протокола LLDP.
<code>no lldp run</code>		Запретить коммутатору использование протокола LLDP.
<code>lldp timer seconds</code>	seconds: (5..32768)/30 с	Определить, как часто устройство будет отправлять обновление информации LLDP.
<code>no lldp timer</code>		Установить значение по умолчанию.
<code>lldp hold-multiplier number</code>	number: (2..10)/4	Задать величину времени для принимающего устройства, в течение которого нужно удерживать принимаемые пакеты LLDP перед их сбросом. Данная величина передается на принимающую сторону в LLDP update-пакетах (пакетах обновления), является кратностью для таймера LLDP (lldp timer). Таким образом, время жизни LLDP-пакетов рассчитывается по формуле $TTL = \min(65535, LLDP-Timer * LLDP-HoldMultiplier)$
<code>no lldp hold-multiplier</code>		Устанавливает значение по умолчанию.
<code>lldp reinitt seconds</code>	seconds: (1..10)/2 с	Минимальное время, которое LLDP-порт будет ожидать перед повторной инициализацией LLDP.
<code>no lldp reinitt</code>		Установить значение по умолчанию.

lldp tx-delay <i>seconds</i>	seconds: (1..8192)/2 c	Установить задержку между последующими передачами пакетов LLDP, инициированными изменениями значений или статуса в локальных базах данных MIB LLDP. Рекомендуется, чтобы данная задержка была меньше, чем значение 0.25* LLDP-Timer.
no lldp tx-delay		Установить значение по умолчанию.
lldp lldpdu {filtering flooding}	—/filtering	Определить режим обработки пакетов LLDP, когда протокол LLDP выключен на коммутаторе: - <i>filtering</i> — указывает, что LLDP-пакеты фильтруются, если протокол LLDP выключен на коммутаторе; - <i>flooding</i> — указывает, что LLDP-пакеты передаются, если протокол LLDP выключен на коммутаторе.
no lldp lldpdu		Установить значение по умолчанию.
lldp med fast-start repeat-count <i>number</i>	number: (1..10)/3	Установить число повторений PDU LLDP для быстрого запуска, определяемого посредством LLDP-MED.
no lldp med fast-start repeat-count		Установить значение по умолчанию.
lldp med network-policy <i>number application [vlan vlan_id] [vlan-type {tagged untagged}] [up priority] [dscp value]</i>	number: (1..32); application: (voice, voice-signaling, guest-voice, guest-voice-signaling, softphone-voice, video-conferencing, streaming-video, video-signaling); vlan_id: (0..4095); priority: (0..7); value: (0..63)	Определить правило для параметра network-policy (сетевая политика устройства). Данный параметр является опциональным для расширения протокола LLDP MED. - <i>number</i> — порядковый номер правила network policy; - <i>application</i> — главная функция, определенная для данного правила network policy. - <i>vlan_id</i> — идентификатор VLAN для данного правила; - tagged/untagged — определяет, тегированной или нетегированной будет VLAN, используемая данным правилом. - <i>priority</i> — приоритет данного правила (используется на втором уровне модели OSI); - <i>value</i> — значение DSCP, используемое данным правилом. Если не указывать значение DSCP, по умолчанию коммутатор будет отправлять параметр DSCP 0. Изменение network-policy возможно только после снятия политики со всех интерфейсов, где она применена.
no lldp med network-policy <i>number</i>		Удалить созданное правило для параметра network-policy.
lldp notifications interval <i>seconds</i>	seconds: (5..3600)/5 c	Установить максимальную скорость передачи уведомлений LLDP. - <i>seconds</i> — период времени, в течение которого устройство может отправить не более одного уведомления.
no lldp notifications interval		Установить значение по умолчанию.

Команды режима конфигурации интерфейсов Ethernet

Вид запроса командной строки в режиме конфигурации интерфейсов Ethernet:

```
console(config-if)#
```

Таблица 147 — Команды режима конфигурации интерфейса Ethernet

Команда	Значение/Значение по умолчанию	Действие
lldp transmit	по умолчанию разрешено использование в обоих направлениях.	Разрешить передачу пакетов по протоколу LLDP на интерфейсе.
no lldp transmit		Запретить передачу пакетов по протоколу LLDP на интерфейсе.
lldp receive		Разрешить прием пакетов по протоколу LLDP на интерфейсе.

no lldp receive		Запретить прием пакетов по протоколу LLDP на интерфейсе.
lldp optional-tlv <i>tlv_list</i>	<i>tlv_list</i> : (port-desc, sys-name, sys-desc, sys-cap, 802.3-mac-phy, 802.3-lag, 802.3-max-frame-size, 802.3-power-via-mdi)/По умолчанию опциональные TLV не включены в пакет.	<p>Определить, какие опциональные TLV-поля (Type, Length, Value) будут включены устройством в передаваемый LLDP-пакет.</p> <p>В команду можно включить от одного до пяти опциональных TLV.</p> <p> TLV 802.3-power-via-mdi доступна только на устройствах с поддержкой PoE.</p>
no lldp optional-tlv		Установить значение по умолчанию.
lldp optional-tlv 802.1 {pvid [enable disable] ppvid {add remove} ppv_id vlan-name {add remove} vlan_id}	ppvid: (1-4094); vlan_id: (2-4094); По умолчанию опциональные TLV не включены.	<p>Определить, какие опциональные TLV-поля будут включены устройством в передаваемый LLDP-пакет:</p> <ul style="list-style-type: none"> - pvid — PVID интерфейса; - ppvid — добавить/удалить PPVID; - vlan-name — добавить/удалить номер VLAN; - protocol — добавить/удалить определенный протокол.
lldp optional-tlv 802.1 protocol {add remove} {stp rstp mstp pause 802.1x lacp gvrp}		
no lldp optional-tlv 802.1 pvid		
lldp management-address {ip_address none automatic [gigabitethernet gi_port tengigabitethernet te_port fortygigabitethernet fo_port port-channel group vlan vlan_id]}	<p>формат ip-address: A.B.C.D;</p> <p>gi_port: (1..8/0/1..48);</p> <p>te_port: (1..8/0/1..24);</p> <p>fo_port: (1..8/0/1..4);</p> <p>group: (1..48);</p> <p>vlan_id: (1..4094).</p> <p>По умолчанию управляющий адрес определяется автоматически.</p>	<p>Определить управляющий адрес, объявленный на интерфейсе.</p> <ul style="list-style-type: none"> - <i>ip_address</i> — задается статический IP-адрес; - none — указывает, что адрес не объявлен; - automatic — указывает, что система автоматически выбирает управляющий адрес, из сконфигурированных адресов заданного интерфейса. <p>Если интерфейс ethernet или интерфейс группы портов принадлежит VLAN, то данный адрес VLAN не будет включен в список возможных управляющих адресов.</p> <p> В случае наличия нескольких IP-адресов система выбирает начальный IP-адрес из диапазона динамических IP-адресов. Если динамические адреса отсутствуют, то система выбирает начальный IP-адрес из диапазона возможных статических IP-адресов.</p>
no lldp management-address		Удалить управляющий IP-адрес.
lldp notification {enable disable}	по умолчанию отправка уведомлений LLDP запрещена.	<p>Разрешить/запретить отправки уведомлений LLDP на интерфейсе.</p> <ul style="list-style-type: none"> - enable — разрешает; - disable — запрещает.
no lldp notifications		Установить значение по умолчанию.
lldp med enable [<i>tlv_list</i>]	<i>tlv_list</i> : (network-policy, location, inventory)/запрещено использование расширения протокола LLDP MED.	<p>Разрешить использование расширения протокола LLDP MED.</p> <p>В команду можно включить от одного до трех специальных TLV.</p>
lldp med network-policy {add remove} <i>number</i>	<i>number</i> : (1-32)	<p>Назначить правило network-policy данному интерфейсу.</p> <ul style="list-style-type: none"> - add — назначает правило; - remove — удаляет правило; - <i>number</i> — номер правила.
no lldp med network-policy		Удалить правило network-policy с данного интерфейса.
lldp med location {coordinate <i>coordinate</i> civic-address <i>civic_address_data</i> ecs-elin <i>ecs_elin_data</i> }	<i>coordinate</i> : 16 байт; <i>civic_address_data</i> : (6..160) байт; <i>ecs_elin_data</i> : (10..25) байт.	<p>Задать местоположение устройства для протокола LLDP (значение параметра location протокола LLDP MED).</p> <ul style="list-style-type: none"> - <i>coordinate</i> — адрес в системе координат; - <i>civic_address_data</i> — административный адрес устройства; - <i>ecs-elin_data</i> — адрес в формате, определенном ANSI/TIA 1057.

no lldp med location {coordinate civic-address ecs-elin}		Удалить настройки параметра местоположения location.
lldp med notification topology-change {enable disable}	—/запрещено	Разрешить/запретить отправку уведомлений LLDP MED об изменении топологии. - enable — разрешает отправку уведомлений; - disable — запрещает отправку уведомлений.
no lldp med notifications topology-change		Установить значение по умолчанию.



Пакеты LLDP, принятые через группу портов, запоминаются индивидуально портами группы, принявшими сообщения. LLDP отправляет различные сообщения на каждый порт группы.



Работа протокола LLDP не зависит от состояния протокола STP на порту, пакеты LLDP отправляются и принимаются на заблокированных протоколом STP-портах. Если порт контролируется по 802.1X, то LLDP работает с портом только в случае, если он авторизован.

Команды режима privileged EXEC

Вид запроса командной строки режима privileged EXEC:

```
console#
```

Таблица 148 — Команды режима privileged EXEC

<i>Команда</i>	<i>Значение/Значение по умолчанию</i>	<i>Действие</i>
clear lldp table [gigabitethernet <i>gi_port</i> tengigabitethernet <i>te_port</i> fortygigabitethernet <i>fo_port</i> oob]	<i>gi_port</i> : (1..8/0/1..48); <i>te_port</i> : (1..8/0/1..24); <i>fo_port</i> : (1..8/0/1..4)	Очистить таблицу адресов обнаруженных соседних устройств и начать новый цикл обмена пакетами по протоколу LLDP MED.
show lldp configuration [gigabitethernet <i>gi_port</i> tengigabitethernet <i>te_port</i> fortygigabitethernet <i>fo_port</i> oob detailed]	<i>gi_port</i> : (1..8/0/1..48); <i>te_port</i> : (1..8/0/1..24); <i>fo_port</i> : (1..8/0/1..4)	Показать LLDP-конфигурации всех физических интерфейсов устройства, либо заданных интерфейсов.
show lldp med configuration [gigabitethernet <i>gi_port</i> tengigabitethernet <i>te_port</i> fortygigabitethernet <i>fo_port</i> oob detailed]	<i>gi_port</i> : (1..8/0/1..48); <i>te_port</i> : (1..8/0/1..24); <i>fo_port</i> : (1..8/0/1..4)	Показать конфигурации расширения протокола LLDP-MED для всех физических интерфейсов, либо заданных интерфейсов.
show lldp local {gigabitethernet <i>gi_port</i> tengigabitethernet <i>te_port</i> fortygigabitethernet <i>fo_port</i> oob}	<i>gi_port</i> : (1..8/0/1..48); <i>te_port</i> : (1..8/0/1..24); <i>fo_port</i> : (1..8/0/1..4)	Показать LLDP-информацию, которую анонсирует данный порт.
show lldp local tlvs-overloading [gigabitethernet <i>gi_port</i> tengigabitethernet <i>te_port</i> fortygigabitethernet <i>fo_port</i> oob]	<i>gi_port</i> : (1..8/0/1..48); <i>te_port</i> : (1..8/0/1..24); <i>fo_port</i> : (1..8/0/1..4)	Показать статус перезагрузки TLVs LLDP.

show lldp neighbors [gigabitethernet gi_port tengigabitethernet te_port fortygigabitethernet fo_port oob detailed]	gi_port: (1..8/0/1..48); te_port: (1..8/0/1..24); fo_port: (1..8/0/1..4)	Показать информацию о соседних устройствах, на которых работает протокол LLDP.
show lldp statistics [gigabitethernet gi_port tengigabitethernet te_port fortygigabitethernet fo_port oob detailed]	gi_port: (1..8/0/1..48); te_port: (1..8/0/1..24); fo_port: (1..8/0/1..4)	Показать статистику LLDP.

Примеры выполнения команд

- Установить для порта te1/0/10 следующие tlv-поля: port-description, system-name, system-description. Для данного интерфейса добавить управляющий адрес 10.10.10.70.

```
console(config)# configure
console(config)# interface tengigabitethernet 1/0/10
console(config-if)# lldp optional-tlv port-desc sys-name sys-desc
console(config-if)# lldp management-address 10.10.10.70
```

- Посмотреть конфигурацию LLDP:

```
console# show lldp configuration
```

```
LLDP state: Enabled
Timer: 30 Seconds
Hold Multiplier: 4
Reinit delay: 4 Seconds
Tx delay: 2 Seconds
Notifications Interval: 5 Seconds
LLDP packets handling: Filtering
Chassis ID: mac-address
```

Port	State	Optional TLVs	Address	Notifications
tel/0/7	Rx and Tx	SN, SC	None	Disabled
tel/0/8	Rx and Tx	SN, SC	None	Disabled
tel/0/9	Rx and Tx	SN, SC	None	Disabled
tel/0/10	Rx and Tx	PD, SD	10.10.10.70	Disabled

Таблица 149 — Описание результатов

<i>Поле</i>	<i>Описание</i>
Timer	Определить, как часто устройство отправляет LLDP-обновления.
Hold Multiplier	Определить величину времени (TTL, Time-To-Live) для принимающего устройства, в течение которого нужно удерживать принимаемые пакеты LLDP перед их сбросом: TTL = Timer * Hold Multiplier.
Reinit delay	Определить минимальное время, в течение которого порт будет ожидать перед посылкой следующего LLDP-сообщения.
Tx delay	Определить задержку между последующими передачами LLDP-кадров, инициированных изменениями значений либо статуса.
Port	Номер порта.
State	Режим работы порта для протокола LLDP.

Optional TLVs	Передаваемые TLV-опции. Возможные значения: PD — Описание порта; SN — Системное имя; SD — Описание системы; SC — Возможности системы.
Address	Адрес устройства, который передается в LLDP-сообщениях.
Notifications	Указывает, разрешены или запрещены уведомления LLDP.

Показать информацию о соседних устройствах:

```
console# show lldp neighbors
```

Port	Device ID	Port ID	System Name	Capabilities
te0/1	0060.704C.73FE	1	ts-7800-2	B
te0/2	0060.704C.73FD	1	ts-7800-2	B
te0/3	0060.704C.73FC	9	ts-7900-1	B, R
te0/4	0060.704C.73FB	1	ts-7900-2	W

```
console# show lldp neighbors tengigabitethernet 1/0/20
```

<pre>Device ID: 02:10:11:12:13:00 Port ID: gi0/23 Capabilities: B System Name: sandbox2 System description: 24-port 10/100/1000 Ethernet Switch Port description: Ethernet Interface Time To Live: 112 802.3 MAC/PHY Configuration/Status Auto-negotiation support: Supported Auto-negotiation status: Enabled Auto-negotiation Advertised Capabilities: 1000BASE-T full duplex, 100BASE-TX full duplex mode, 100BASE-TX half duplex mode, 10BASE-T full duplex mode, 10BASE-T half duplex mode Operational MAU type: Unknown</pre>
--

Таблица 150 — Описание результатов

Поле	Описание
Port	Номер порта.
Device ID	Имя или MAC-адрес соседнего устройства.
Port ID	Идентификатор порта соседнего устройства.
System name	Системное имя устройства.
Capabilities	Данное поле описывает тип устройства: B — Мост (Bridge); R — Маршрутизатор (Router); W — Точка доступа Wi-Fi (WLAN Access Point); T — Телефон (Telephone); D — DOCSIS-устройство (DOCSIS cable device); H — Сетевое устройство (Host); r — Повторитель (Repeater); O — Тип неизвестен (Other).
System description	Описание соседнего устройства.

Port description	Описание порта соседнего устройства.
Management address	Адрес управления устройством.
Auto-negotiation support	Определяет, поддерживается ли автоматическое определение режима порта.
Auto-negotiation status	Определяет, включена ли поддержка автоматического определения режима порта.
Auto-negotiation Advertised Capabilities	Определяет режимы, поддерживаемые функцией автоматического определения порта.
Operational MAU type	Рабочий MAU-тип устройства.

5.17.8 Настройка протокола OAM

Ethernet OAM (Operation, Administration, and Maintenance), IEEE 802.3ah — функции уровня канала передачи данных представляют собой протокол мониторинга состояния канала. В этом протоколе для передачи информации о состоянии канала между непосредственно подключенными устройствами Ethernet используются блоки данных протокола OAM (OAMPDU). Оба устройства должны поддерживать стандарт IEEE 802.3ah.

Команды режима конфигурации интерфейсов Ethernet

Вид запроса командной строки в режиме конфигурации интерфейсов Ethernet:

```
console(config-if) #
```

Таблица 151 — Команды режима конфигурации интерфейса Ethernet

Команда	Значение/Значение по умолчанию	Действие
ethernet oam	—/отключено	Включить поддержку Ethernet OAM на порту.
no ethernet oam		Отключить Ethernet OAM на конфигурируемом порту.
ethernet oam link-monitor frame threshold <i>count</i>	count: (1..65535)/1	Установить порог количества ошибок за указанный период (период устанавливается командой ethernet oam link-monitor frame window).
no ethernet oam link-monitor frame threshold		Восстановить значение по умолчанию.
ethernet oam link-monitor frame window <i>window</i>	window: (10..600)/100 мс	Установить временной промежуток для подсчета количества ошибок.
no ethernet oam link-monitor frame window		Восстановить значение по умолчанию.
ethernet oam link-monitor frame-period threshold <i>count</i>	count: (1..65535)/1	Установить порог для события «frame-period» (период устанавливается командой ethernet oam link-monitor frame-period window).
no ethernet oam link-monitor frame-period threshold		Восстановить значение по умолчанию.
ethernet oam link-monitor frame-period window <i>window</i>	window: (1..65535)/10000	Установить временной промежуток для события «frame-period» (в кадрах).
no ethernet oam link-monitor frame-period window		Восстановить значение по умолчанию.
ethernet oam link-monitor frame-seconds threshold <i>count</i>	count: (1..900)/1	Установить порог для события «frame-period» (период устанавливается командой ethernet oam link-monitor frame-seconds window), в секундах.

no ethernet oam link-monitor frame-seconds threshold		Восстановить значение по умолчанию.
ethernet oam link-monitor frame-seconds window <i>window</i>	window: (100..9000)/100 мс	Установить временной промежуток для события «frame-period».
no ethernet oam link-monitor frame-seconds window		Восстановить значение по умолчанию.
ethernet oam mode {active passive}	—/active	Установить режим работы протокола OAM: - active — коммутатор постоянно отправляет OAMPDU; - passive — коммутатор начинает отправлять OAMPDU только при наличии OAMPDU со встречной стороны.
no ethernet oam mode		Восстановить значение по умолчанию.
ethernet-oam remote-failure	—/включено	Включить поддержку и обработку событий «remote-failure».
no ethernet oam remote-failure		Восстановить значение по умолчанию.
ethernet oam remote-loopback supported	—/отключено	Включить поддержку функции remote-loopback.
no ethernet oam remote-loopback supported		Восстановить значение по умолчанию.
ethernet oam uni-directional detection	—/отключено	Включить функцию обнаружения однонаправленных связей на базе протокола Ethernet OAM.
no ethernet oam uni-directional detection		Восстановить значение по умолчанию.
ethernet oam uni-directional detection action {log error-disable}	—/log	Определить реакцию коммутатора на однонаправленную связь: - log — отправка SNMP trap и запись в журнал; - error-disable — перевод порта в состояние «error-disable», запись в журнал и отправка SNMP trap.
no ethernet oam uni-directional detection action		Восстановить значение по умолчанию.
ethernet oam uni-directional detection aggressive	—/отключено	Включить агрессивный режим определения однонаправленной связи. Если от соседнего устройства перестают приходить Ethernet OAM-сообщения — линк помечается как однонаправленный.
no ethernet oam uni-directional detection aggressive		Восстановить значение по умолчанию.
ethernet oam uni-directional detection discovery time <i>time</i>	time: (5..300)/5 с	Установить временной интервал для определения типа связи на порту.
no ethernet oam uni-directional detection discovery-time		Восстановить значение по умолчанию.

Команды режима privileged EXEC

Все команды доступны для привилегированного пользователя. Вид запроса командной строки режима privileged EXEC:

```
console#
```

Таблица 152 — Команды режима privileged EXEC

Команда	Значение/Значение по умолчанию	Действие
<code>clear ethernet oam statistics [interface {gigabitethernet gi_port tengigabitethernet te_port fortygigabitethernet fo_port}]</code>	gi_port: (1..8/0/1..48); te_port: (1..8/0/1..24); fo_port: (1..8/0/1..4).	Очистить статистику Ethernet OAM для указанного интерфейса.
<code>show ethernet oam discovery [interface {gigabitethernet gi_port tengigabitethernet te_port fortygigabitethernet fo_port}]</code>	gi_port: (1..8/0/1..48); te_port: (1..8/0/1..24); fo_port: (1..8/0/1..4).	Отобразить состояние протокола Ethernet OAM для указанного интерфейса.
<code>show ethernet oam statistics [interface {gigabitethernet gi_port tengigabitethernet te_port fortygigabitethernet fo_port}]</code>	gi_port: (1..8/0/1..48); te_port: (1..8/0/1..24); fo_port: (1..8/0/1..4).	Отобразить статистику обмена протокольными сообщениями для указанного интерфейса.
<code>show ethernet oam status [interface {gigabitethernet gi_port tengigabitethernet te_port fortygigabitethernet fo_port}]</code>	gi_port: (1..8/0/1..48); te_port: (1..8/0/1..24); fo_port: (1..8/0/1..4)	Отобразить настройки Ethernet OAM для указанного интерфейса.
<code>show ethernet oam unidirectional detection [interface {gigabitethernet gi_port tengigabitethernet te_port fortygigabitethernet fo_port}]</code>	gi_port: (1..8/0/1..48); te_port: (1..8/0/1..24); fo_port: (1..8/0/1..4)	Отобразить состояние механизма определения однонаправленных связей для указанного интерфейса.
<code>ethernet oam remote-loopback {start/stop} interface { gigabitethernet gi_port /tengigabitethernet te_port }</code>	gi_port: (1..8/0/1..48); te_port: (1..8/0/1..24)	Запустить процесс тестирования канала с помощью ethernet oam remote-loopback на указанном интерфейсе.

Примеры выполнения команд

- Отобразить состояние протокола для порта gigabitethernet 1/0/3:

```
console# show ethernet oam discovery interface GigabitEthernet 0/3
```

```
gigabitethernet 1/0/3
Local client
-----

Administrative configurations:
  Mode:                active
  Unidirection:       not supported
  Link monitor:       supported
  Remote loopback:    supported
  MIB retrieval:     not supported
  Mtu size:           1500
Operational status:
  Port status:        operational
  Loopback status:    no loopback
  PDU revision:       3
Remote client
-----

MAC address: a8:f9:4b:0c:00:03
Vendor(oui): a8 f9 4b
Administrative configurations:
```

```
PDU revision:      3
Mode:              active
Unidirection:     not supported
Link monitor:     supported
Remote loopback:  supported
MIB retrieval:    not supported
Mtu size:         1500
console#
```

5.17.9 Настройка протокола CFM (Connectivity Fault Management)

Ethernet CFM (Connectivity Fault Management), IEEE802.1ag — предоставляет функции наблюдения, поиска и устранения неисправностей в сетях Ethernet, позволяя контролировать соединение, изолировать проблемные участки сети и идентифицировать клиентов, к которым применялись ограничения в сети.

Протокол оперирует следующими понятиями:

- Maintenance Domain (MD) — участок сети, принадлежащий и управляемый одним оператором;
- Maintenance Association (MA) — совокупность конечных точек (MEP), каждая из которых имеет одинаковый идентификатор MAID (Maintenance Association Identifier), определяющий тип сервиса;
- Maintenance association End Point (MEP) — конечная точка сервиса, расположенная на его границе;
- Maintenance domain Intermediate Point (MIP) — промежуточная точка домена.

Команды режима глобального конфигурирования

Вид запроса командной строки режима глобального конфигурирования:

```
console(config)#
```

Таблица 153 — Команды режима глобальной конфигурации

Команда	Значение/Значение по умолчанию	Действие
<code>ethernet cfm domain name [level level]</code>	name:(1..32) символов	Создать (или сменить уровень) CFM-домена (MD) с именем «name» и перейти в режим конфигурирования домена. - level — уровень CFM домена.
<code>no ethernet cfm domain name</code>	level: (0..7)/0	Удалить CFM-домен (MD) с именем “name”.

Команды режима конфигурирования домена

Вид запроса командной строки в режиме конфигурирования домена:

```
console(config-cfm-md)#
```

Таблица 154 — Команды режима конфигурирования CFM-домена (MD)

Команда	Значение/Значение по умолчанию	Действие
<code>id { dns dns name name mac mac_address number null }</code>	name: (1..43) символов dns: (1..43) символов	Указать идентификатор CFM-домена (MD). Именем домена может быть: - dns — dns-имя;

	mac_address : H.H.H или H:H:H:H:H или H- H-H-H-H-H number: (0-65535)	- name — текстовая строка; - mac_address number — MAC-адрес и числовой идентификатор домена; - null — NULL идентификатор.
no id	По умолчанию: id name соответствует имени домена	Установить значение по умолчанию.
service port { vlan-id vlan_id name name number number }	vlan_id: (1..4094) name: (1..45) символов number: (0..65535)	Создать CFM-сервис (MA) без привязки к VLAN и переход в режим конфигурирования сервиса.
no service port		Удалить CFM-сервис (MA).
service vlan vlan { vlan-id vlan_id name name number number		Создать CFM-сервис (MA), привязанный к VLAN с номером «vlan» и перейти в режим конфигурирования сервиса. Именем сервиса может быть: - vlan_id — номер VLAN; - name — текстовая строка; - number — числовой идентификатор.
no service vlan vlan_id		Удалить CFM-сервис (MA), привязанного к VLAN с номером «vlan_id».
mip auto-create [lower- mep-only]	—/автоматическое создание отключено	Включить автоматическое создание промежуточных точек сервиса (MIP). Промежуточные точки сервиса (MIP) создаются на всех портах, на которых прописан VLAN сервиса. Необязательный параметр «lower-mep-only» исключает из списка порты, на которых уже создана конечная точка сервиса.
no mip auto-create		Установить значение по умолчанию.

Команды режима конфигурирования сервиса

Вид запроса командной строки в режиме конфигурирования домена:

```
console(config-cfm-ma) #
```

Таблица 155 — Команды режима конфигурирования CFM сервиса (MA)

Команда	Значение/Значение по умолчанию	Действие
continuity-check in- terval interval	interval: (1, 10, 100, 600) c/ 1 c	Установить интервал отправки Continuity Check сообщений.
no continuity-check interval		Установить значение по умолчанию
direction down	—	Установить направление конечной точкой сервиса (MEP) в нисходящее.
no direction down		Установить направление конечной точки сервиса (MEP) в восходящее.
efd notify erps	—/выключено	Включить отправку уведомлений об обнаружении изменения состояния кольца ERPS на события events propagation link failure/restore и нарушение связности, детектированных с помощью Continuity Check Protocol (CCM)
no efd notify erps		Отключить отправку уведомлений.
mep id	id: (1..8191)	Добавить конечную точку сервиса (MEP) с идентификатором «id» к данному сервису.  Данной командой осуществляется только привязка MEP к сервису. MEP создается в режиме конфигури- рования интерфейса.
no mep id		Удалить конечную точку сервиса (MEP).
mip auto-create { lower-mep-only none }	—/по умолчанию используется режим, skonфигурированный для	Включить автоматическое создание промежуточных точек сервиса (MIP). Промежуточные точки сервиса (MIP)

	домена, в котором находится сервис	создаются на всех портах, на которых прописан VLAN сервиса. Необязательные параметры: <ul style="list-style-type: none"> – lower-mep-only — исключает из списка порты, на которых уже создана конечная точка сервиса (MEP); – none — не создавать автоматически промежуточные точки сервиса (MIP).
<code>no mip auto-create</code>		Установить значение по умолчанию.

Команды режима конфигурирования интерфейса Ethernet

Вид запроса командной строки в режиме конфигурирования интерфейса Ethernet, интерфейса группы портов:

```
console (config-if) #
```

Таблица 156 — Команды режима конфигурирования интерфейса Ethernet

Команда	Значение/Значение по умолчанию	Действие
<code>ethernet cfm mep mep_id domain domain_name service {vlan-id vlan_id name name number number}</code>	mep_id: (1..8191); domain-name: (0..32) символов; vlan_id: (1..4094); name: (0..45) символов; number: (0..65535).	Создать на интерфейсе конечной точки сервиса (MEP) с идентификатором <i>mep_id</i> для указанного сервиса в указанном домене и переход в режим конфигурирования MEP.
<code>no ethernet cfm mep mep_id domain domain_name service {vlan-id vlan_id name name number number}</code>		Удалить конечную точку сервиса с интерфейса.

Команды режима конфигурирования конечной точки сервиса

Вид запроса командной строки в режиме конфигурирования домена:

```
console (config-if-cfm-mep) #
```

Таблица 157 — Команды режима конфигурирования CFM конечной точки (MEP)

Команда	Значение/Значение по умолчанию	Действие
<code>active</code>	—/выключена	Включить конечную точку сервиса (MEP).
<code>no active</code>		Установить значение по умолчанию.
<code>continuity-check enable</code>	—/выключена	Включение отправки Continuity Check сообщений.
<code>no continuity-check enable</code>		Установить значение по умолчанию.
<code>cos cos</code>	cos: (0..7)/7.	Установить значение приоритета CoS, с которым будут отправляться Continuity Check сообщения.
<code>no cos</code>		Установить значение по умолчанию.
<code>alarm delay delay</code>	delay: (2500..10000) мс/2500 мс	Указать интервал задержки, по истечении которого будет генерироваться авария.
<code>no alarm delay</code>		Установить значение по умолчанию.
<code>alarm reset interval</code>	interval: (2500..10000) мс/10000 мс	Указать промежуток времени, по истечении которого произойдет сброс аварии.
<code>no alarm reset</code>		Установить значение по умолчанию.
<code>alarm notification { all error-xcon remote-error-xcon mac-remote-error-xcon xcon none }</code>	—/mac-remote-error-xcon	Включить уведомления для определенных типов событий. Типы событий: - all — все события DefRDI, DefMACStatus, DefRemote, DefError, DefXcon; - error-xcon — только события DefError и DefXcon;

		<ul style="list-style-type: none"> - remote-error-xcon — только события DefRemote, DefError и DefXcon; - mac-remote-error-xcon — только события DefMACStatus, DefRemote, DefError и DefXcon; - xcon — только событие DefXcon; - none — уведомления отключены.
no alarm notification		Установить значение по умолчанию.

Команды режима privileged EXEC

Вид запроса командной строки режима privileged EXEC:

```
console#
```

Таблица 158 — Команды режима privileged EXEC

Команда	Значение/Значение по умолчанию	Действие
show ethernet cfm domain [name]	name: (1..32) символов	Отобразить информацию об указанном домене или обо всех.
show ethernet cfm errors	—	Отобразить информацию об ошибках Continuity Check протокола.
show ethernet cfm maintenance-points { local remote }	—	Отобразить информацию о локальных или удаленных конечных точках сервиса (MEP).
show ethernet cfm mpdb [domain-id { dns name name name name mac mac-address number null}]	name: (1..43) символов mac-address: H.H.H или H:H:H:H:H или H-H-H-H-H-H; number: (0-65535)	Отобразить информацию о промежуточных точках сервиса (MIP) для указанного домена или для всех.
show ethernet cfm statistics	—	Отобразить CFM-статистику для всех доменов.
show ethernet cfm statistics domain domain-name service { vlan-id vlan_id name name number number }	domain-name: (0..32) символов; vlan_id: (1..4094); name: (0..45) символов; number: (0..65535)	Отобразить CFM-статистику для указанного домена.
show ethernet cfm statistics mpid id	id: (1..8191)	Отобразить CFM-статистику для указанной конечной точки сервиса (MEP).

5.17.10 Настройка функции Flex-link

Flex-link — функция резервирования, предназначенная для обеспечения надежности канала передачи данных. В связке flex-link могут находиться ethernet и port-channel интерфейсы. Один из этих интерфейсов находится в заблокированном состоянии и начинает пропускать трафик только в случае аварии на втором интерфейсе.

Команды режима конфигурирования интерфейса Ethernet, интерфейса группы портов

Вид запроса командной строки в режиме конфигурирования интерфейса Ethernet, интерфейса группы портов:

```
console(config-if)#
```

Таблица 159 — Команды режима конфигурирования интерфейса Ethernet, группы портов

Команда	Значение/Значение по умолчанию	Действие
flex-link backup { tengigabitethernet <i>te_port</i> gigabitethernet <i>gi_port</i> port-channel <i>port_channel</i> }	te_port: (1..8/0/1..4); gi_port: (1..8/0/1..24); port_channel (1..48)/—	Включить flex-link на интерфейсе и назначить выбранному интерфейсу роль backup-интерфейса в flex-link паре.
no flex-link backup { tengigabitethernet <i>te_port</i> gigabitethernet <i>gi_port</i> port-channel <i>port_channel</i> }		Выключить flex-link на интерфейсе и удалить выбранный интерфейс из flex-link пары.
flex-link preemption mode [forced bandwidth off]	—/off	Задать действие при поднятии интерфейса, участвующего во flex-link: - forced — если поднявшийся интерфейс настроен как master, то он станет активным интерфейсом; - bandwidth — при поднятии интерфейса активным станет интерфейс с большей пропускной способностью; - off — поднявшийся интерфейс останется в заблокированном состоянии.
no flex-link preemption mode		Вернуть значение по умолчанию.
flex-link preemption delay <i>delay</i>	delay: (1..300)/35	Задать время от перехода отключенного порта в состояние «up», по прошествии которого выполняется действие, установленное командой flex-link preemption mode . - <i>delay</i> — период времени, в секундах.
no flex-link preemption delay		Вернуть значение по умолчанию.

Команды режима privileged EXEC

Вид запроса командной строки режима privileged EXEC:

```
console#
```

Таблица 160 — Команды режима EXEC

Команда	Значение/Значение по умолчанию	Действие
show interfaces flex-link [detailed] { <i>tengiga-</i> <i>bitethernet te_port</i> <i>gi-</i> <i>gabitethernet gi_port</i> port-channel <i>port-chan-</i> <i>nel</i> }	te_port: (1..8/0/1..4); gi_port: (1..8/0/1..24); port_channel: (1..48)	Показать конфигурацию функции flex-link.

5.17.11 Настройка функции Layer 2 Protocol Tunneling (L2PT)

Функция Layer 2 Protocol Tunneling (L2PT) позволяет пропускать служебные пакеты различных L2-протоколов (PDU) через сеть провайдера, что позволяет «прозрачно» связать клиентские сегменты сети.

L2PT инкапсулирует PDU на граничном коммутаторе, передает их на другой граничный коммутатор, который ожидает специальные инкапсулированные кадры, а затем деинкапсулирует их, что позволяет пользователям передавать информацию 2-го уровня через сеть провайдера.

Коммутаторы серии MES3000 предоставляют возможность инкапсулировать служебные пакеты протоколов STP, LACP, LLDP, IS-IS.

Пример

Если включить L2PT для протокола STP, то коммутаторы A, B, C и D будут объединены в одно связующее дерево, несмотря на то, что коммутатор A не соединен напрямую с коммутаторами B, C и D (Рисунок 60 — Пример работы функции L2PT). Информация об изменении топологии сети может быть передана сквозь сеть провайдера.



Рисунок 60 — Пример работы функции L2PT

Алгоритм работы функционала следующий:

Инкапсуляция:

1. Все L2 PDU перехватываются на CPU;
2. Подсистема L2PT определяет L2-протокол, которому соответствует принятый PDU, и проверяет, включена ли на порту, с которого принят этот PDU, настройка `l2protocol-tunnel` для данного L2-протокола.

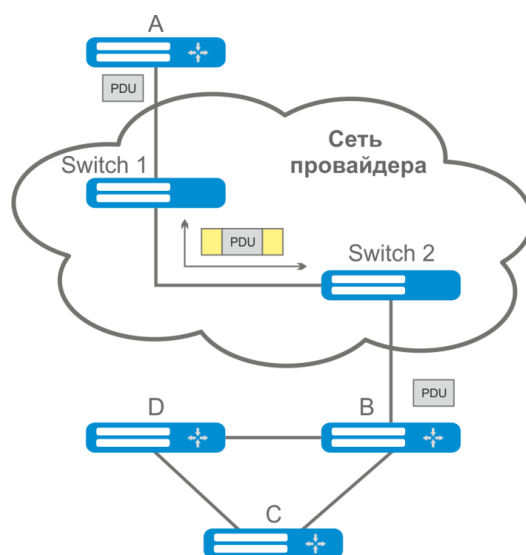
Если настройка включена, то:

- во все порты VLAN, на которых включено туннелирование, отправляется PDU-кадр;
- во все порты VLAN, на которых выключено туннелирование, отправляется инкапсулированный PDU-кадр (исходный кадр с Destination MAC-адресом, измененным на туннельный).

Если настройка выключена, то:

- PDU-кадр передается в обработчик соответствующего протокола.

Декапсуляция:

1. Реализован перехват на CPU Ethernet-кадров с MAC-адресом назначения, заданным при помощи команды `l2protocol-tunnel address xx-xx-xx-xx-xx-xx`. Перехват включается только тогда, когда хотя бы на одном порту включена настройка `l2protocol-tunnel` (независимо от протокола).

2. При перехвате пакета с MAC-адресом назначения xx-xx-xx-xx-xx-xx, он сначала попадает в подсистему L2PT, которая определяет L2-протокол для данного PDU по его заголовку, и проверяет, включена ли на порту, с которого принят инкапсулированный PDU, настройка l2protocol-tunnel для данного L2-протокола.

Если настройка включена, то:

- порт, с которого был получен инкапсулированный PDU-кадр, блокируется с причиной l2pt-guard.

Если настройка выключена:

- во все порты VLAN, на которых включено туннелирование, отправляется декапсулированный PDU-кадр;
- во все порты VLAN, на которых выключено туннелирование, отправляется инкапсулированный PDU-кадр.

Команды режима глобальной конфигурации

Вид запроса командной строки режима глобальной конфигурации:

```
console(config)#
```

Таблица 161 — Команды режима глобальной конфигурации

Команда	Значение/Значение по умолчанию	Действие
l2protocol-tunnel address {mac_address}	mac_address: (01:00:ee:ee:00:00, 01:00:0c:cd:cd:d0, 01:00:0c:cd:cd:d1, 01:00:0c:cd:cd:d2, 01:0f:e2:00:00:03)/ 01:00:ee:ee:00:00	Задать MAC-адрес назначения для туннелируемых кадров.
no l2protocol-tunnel address		Установить значение по умолчанию.

Команды режима конфигурации интерфейса Ethernet



На граничном интерфейсе должен быть отключен протокол STP (spanning-tree disable).

Вид запроса командной строки в режиме конфигурации интерфейса Ethernet, интерфейса группы портов:

```
console(config-if)#
```

Таблица 162 — Команды режима конфигурации интерфейса Ethernet

Команда	Значение/Значение по умолчанию	Действие
l2protocol-tunnel {stp lacp lldp isis-l1 isis-l2 pvst cdp dtp vtp pagp udld rip ospf vrrp}	—/выключено	Включить режим инкапсуляции пакетов STP BPDU.

<code>no l2protocol-tunnel {stp lacp lldp isis-l1 isis-l2 pvst cdp dtp vtp pagp udld rip ospf vrrp }</code>		Выключить режим инкапсуляции пакетов STP BPDU.
<code>l2protocol-tunnel cos cos</code>	cos: (0..7)/5	Задать значение CoS для запакованных PDU-кадров.
<code>no l2protocol-tunnel cos</code>		Установить CoS в значение по умолчанию.
<code>l2protocol-tunnel drop-threshold {stp lacp lldp isis-l1 isis-l2 pvst cdp dtp vtp pagp} threshold</code>	threshold: (1..4096)/выключено	Настроить пороговое значение скорости входящих PDU-кадров (в пакетах в секунду), полученных и подлежащих инкапсуляции. При превышении порога PDU отбрасываются.
<code>no l2protocol-tunnel drop-threshold {stp lacp lldp isis-l1 isis-l2 pvst cdp dtp vtp pagp}</code>		Отключить режим контроля скорости входящих PDU-кадров.
<code>l2protocol-tunnel shutdown-threshold {stp lacp lldp isis-l1 isis-l2 pvst cdp dtp vtp pagp} threshold</code>	threshold: (1..4096)/выключено	Настроить пороговое значение скорости входящих PDU-кадров (в пакетах в секунду), полученных и подлежащих инкапсуляции. При превышении порога порт будет переведен в состояние Errdisable (отключен).
<code>no l2protocol-tunnel shutdown-threshold {stp lacp lldp isis-l1 isis-l2 pvst cdp dtp vtp pagp}</code>		Отключить режим контроля скорости входящих PDU-кадров.

Команды режима privileged EXEC

Вид запроса командной строки режима privileged EXEC:

```
console#
```

Таблица 163 — Команды режима privileged EXEC

<i>Команда</i>	<i>Значение/Значение по умолчанию</i>	<i>Действие</i>
<code>show l2protocol-tunnel [gigabitethernet gi_port tengigabitethernet te_port fortygigabitethernet fo_port port-channel group]</code>	gi_port: (1..8/0/1..48); te_port: (1..8/0/1..24); fo_port: (1..8/0/1..4); group: (1..48).	Отобразить информацию L2PT для указанного интерфейса или для всех интерфейсов, на которых включен L2PT, если интерфейс не указан.
<code>clear l2protocol-tunnel statistics [gigabitethernet gi_port tengigabitethernet te_port fortygigabitethernet fo_port port-channel group]</code>	gi_port: (1..8/0/1..48); te_port: (1..8/0/1..24); fo_port:(1..8/0/1..4); group: (1..48)	Очистить статистику L2PT для указанного интерфейса или для всех интерфейсов, на которых включен L2PT, если интерфейс не указан.

Примеры выполнения команд

- Установить туннельный MAC-адрес в значение 01:00:0c:cd:cd:d0, включить отправку SNMP traps от триггера l2protocol-tunnel (триггера на срабатывание drop-threshold и shutdown-threshold).

```
console(config)# l2protocol-tunnel address 01:00:0c:cd:cd:d0
console(config)# snmp-server enable traps l2protocol-tunnel
```

- Включить режим туннелирования STP на интерфейсе, установить значение CoS-пакетов BPDU равным 4, включить контроль скорости входящих пакетов BPDU.

```

console(config)# interface gigabitEthernet 1/0/1
console(config-if)# spanning-tree disable
console(config-if)# switchport mode customer
console(config-if)# switchport customervlan 100
console(config-if)# l2protocol-tunnel stp
console(config-if)# l2protocol-tunnel cos 4
console(config-if)# l2protocol-tunnel drop-threshold stp 40
console(config-if)# l2protocol-tunnel shutdown-threshold stp 100

console# show l2protocol-tunnel

```

```
MAC address for tunneled frames: 01:00:0c:cd:cd:d0
```

Port	CoS	Protocol	Shutdown Threshold	Drop Threshold	Encaps Counter	Decaps Counter	Drop Counter
gi1/0/1	4	stp	100	40	650	0	450

Примеры сообщений о срабатывании триггера:

```

12-Nov-2015 14:32:35 %-I-DROP: Tunnel drop threshold 40 exceeded for interface
gi1/0/1
12-Nov-2015 14:32:35 %-I-SHUTDOWN: Tunnel shutdown threshold 100 exceeded for
interface gi1/0/1

```

5.18 Voice VLAN

Voice VLAN используется для выделения VoIP-оборудования в отдельную VLAN. Для VoIP-кадров могут быть назначены QoS-атрибуты для приоритизации трафика. Классификация кадров, относящихся к кадрам VoIP-оборудования, базируется на OUI (Organizationally Unique Identifier — первые 24 бита MAC-адреса) отправителя. Назначение Voice VLAN для порта происходит автоматически, когда на порт поступает кадр с OUI из таблицы Voice VLAN. Когда порт определяется, как принадлежащий Voice VLAN — данный порт добавляется во VLAN как tagged.

Voice VLAN применим для следующих схем:

- VoIP-оборудование настраивается, чтобы рассылать тегированные пакеты, с ID Voice VLAN, настроенным на коммутаторе.
- VoIP-оборудование рассылает нетегированные DHCP-запросы. В ответе от DHCP-сервера присутствует опция 132 (VLAN ID), с помощью которой устройство автоматически назначает себе VLAN для маркировки трафика (Voice VLAN).

Список OUI производителей VoIP-оборудования, доминирующих на рынке:

OUI	Фирма-производитель
00:E0:BB	3COM
00:03:6B	Cisco
00:E0:75	Veritel
00:D0:1E	Pingtel
00:01:E3	Siemens
00:60:B9	NEC/ Philips
00:0F:E2	Huawei-3COM
00:09:6E	Avaya



Voice VLAN может быть активирован на портах, работающих в режиме trunk и general.



При назначении Voice VLAN на стороне оконечного оборудования необходимо использовать lldp-med политики или DHCP.

Команды режима глобальной конфигурации

Вид запроса командной строки режима глобальной конфигурации:

```
console(config)#
```

Таблица 164 — Команды режима глобальной конфигурации

Команда	Значение/Значение по умолчанию	Действие
voice vlan aging-timeout <i>timeout</i>	timeout: (1..43200)/1440	Установить таймаут для порта, принадлежащего к voice-vlan. Если с порта в течение заданного времени не было кадров с OUI VoIP-оборудования, то voice vlan удаляется с данного порта.
no voice vlan aging-timeout		Восстановить значение по умолчанию.
voice vlan cos <i>cos</i> [<i>remark</i>]	cos: (0-7)/6	Установить выходную очередь для трафика в Voice VLAN в соответствии с настроенным для Voice VLAN CoS без смены CoS. - remark — включает переназначение CoS на указанный для трафика в Voice VLAN.
no voice vlan cos		Восстановить значение по умолчанию.
voice vlan id <i>vlan_id</i>	vlan_id: (1..4094)	Установить идентификатор VLAN для Voice VLAN
no voice vlan id		Удалить идентификатор VLAN для Voice VLAN Для удаления идентификатора VLAN требуется предварительно отключить функцию voice vlan на всех портах.
voice vlan oui-table { <i>add oui</i> <i>remove oui</i> } [<i>word</i>]	word: (1..32) символов	Позволить редактировать таблицу OUI. - <i>oui</i> — первые 3 байта MAC-адреса; - <i>word</i> — описание oui.
no voice vlan oui-table		Удалить все пользовательские изменения OUI-таблицы.
voice vlan oui-table auto-learning	—/выключено	Позволить включить автоматическое заполнение OUI-таблицы на основе принятых LLDP. При использовании с port security возможна работа только в режиме max address.
no voice vlan oui-table auto-learning		Восстановить значение по умолчанию.
voice vlan secure mac-learning	—/выключено	Установить запрет на изучение MAC-адресов, первые 24 бита которых совпадают с записями из OUI-таблицы на коммутаторе, в нетегированном VLAN.
no voice vlan secure mac-learning		Восстановить значение по умолчанию.
voice vlan state { <i>oui-enabled</i> <i>disabled</i> }	—/выключено	Включить/отключить Voice VLAN.
no voice vlan state		Вернуть значение по умолчанию.

Команды режима конфигурации интерфейса Ethernet

Вид запроса командной строки в режиме конфигурации интерфейса Ethernet, интерфейса группы портов:

```
console(config-if)#
```

Таблица 165 — Команды режима конфигурации интерфейса Ethernet

Команда	Значение/Значение по умолчанию	Действие
voice vlan enable	—/выключено	Включить Voice VLAN для порта.
no voice vlan enable		Отключить Voice VLAN для порта.
voice vlan authentication bypass enable	—/выключено	Разрешить трафику Voice VLAN игнорировать аутентификацию 802.1x. Функционал работает для режимов dot1x host-mode single-host, multi-session.
no voice vlan authentication bypass enable		Запретить трафику Voice VLAN игнорировать аутентификацию 802.1x.
voice vlan cos mode {src all}	—/src	Включить маркировку трафика для всех кадров, либо только для источника.
no voice vlan cos mode		Восстановить значение по умолчанию.

Команды режима privileged EXEC

Вид запроса командной строки режима privileged EXEC:

```
console#
```

Таблица 166 — Команды режима privileged EXEC

Команда	Значение/Значение по умолчанию	Действие
show voice vlan type oui [dynamic]	—	Показать конфигурацию функции Voice VLAN и OUI-таблицу. - dynamic — показать конфигурацию функции Voice VLAN и динамические записи в OUI-таблице.

5.19 Групповая адресация

5.19.1 Функция посредника протокола IGMP (IGMP Snooping)

Функция IGMP Snooping используется в сетях групповой рассылки. Основной задачей IGMP Snooping является предоставление многоадресного трафика только для тех портов, которые запросили его.



IGMP Snooping может использоваться только в статической группе VLAN. Поддерживаются версии протокола IGMP — IGMPv1, IGMPv2, IGMPv3.



Чтобы IGMP Snooping был активным, функция групповой фильтрации “bridge multicast filtering” должна быть включена (см. раздел 5.19.2 Правила групповой адресации (multicast addressing)).

Распознавание портов, к которым подключены многоадресные маршрутизаторы, основано на следующих событиях:

- IGMP-запросы приняты на порту;
- пакеты протокола Protocol Independent Multicast (PIM/PIMv2) приняты на порту;
- пакеты протокола многоадресной маршрутизации Distance Vector Multicast Routing Protocol (DVMRP) приняты на порту;
- пакеты протокола MRDISC приняты на порту;
- пакеты протокола Multicast Open Shortest Path First (MOSPF) приняты на порту.

Команды режима глобальной конфигурации

Вид запроса командной строки режима глобальной конфигурации:

```
console(config)#
```

Таблица 167 — Команды режима глобальной конфигурации

Команда	Значение/Значение по умолчанию	Действие
ip igmp snooping	по умолчанию функция выключена	Разрешить использование функции IGMP Snooping коммутатором.
no ip igmp snooping		Запретить использование функции IGMP Snooping коммутатором.
ip igmp snooping vlan <i>vlan_id</i>	vlan_id: (1..4094) по умолчанию функция выключена	Разрешить использование функции IGMP Snooping коммутатором для данного интерфейса VLAN. - <i>vlan_id</i> — идентификационный номер VLAN.
no ip igmp snooping vlan <i>vlan_id</i>		Запретить использование функции IGMP Snooping коммутатором для данного интерфейса VLAN.
ip igmp snooping vlan <i>vlan_id</i> group-specific-query suppress	vlan_id: (1..4094)	Включить перенаправление всех пакетов IGMP Group Specific Query в порты, привязанные к группе, согласно таблице ip igmp snooping groups.
no ip igmp snooping vlan <i>vlan_id</i>		Отключить перенаправление пакетов IGMP Group Specific Query в порты, привязанные к группе, согласно таблице ip igmp snooping groups.
ip igmp snooping vlan <i>vlan_id</i> static ip_multicast_address [interface {gigabitethernet <i>gi_port</i> tengigabitethernet <i>te_port</i> fortygigabitethernet <i>fo_port</i> port-channel group}]	vlan_id: (1..4094); gi_port: (1..8/0/1..48); te_port: (1..8/0/1..24); fo_port: (1..8/0/1..4); group: (1..48)	Зарегистрировать групповой IP-адрес в таблице групповой адресации и статически добавить интерфейсы из группы для текущей VLAN. - <i>vlan_id</i> — идентификационный номер VLAN; - <i>ip_multicast_address</i> — групповой IP-адрес. Перечисление интерфейсов осуществляется через «-» и «,».
no ip igmp snooping vlan <i>vlan_id</i> static ip_address [interface {gigabitethernet <i>gi_port</i> tengigabitethernet <i>te_port</i> fortygigabitethernet <i>fo_port</i> port-channel group}]		Удалить групповой IP-адрес из таблицы.
ip igmp snooping vlan <i>vlan_id</i> mrouter learn pim-dvmrp	vlan_id: (1..4094) по умолчанию разрешено	Разрешить для данной группы VLAN автоматическое распознавание портов, к которым подключены многоадресные маршрутизаторы. - <i>vlan_id</i> — идентификационный номер VLAN.
no ip igmp snooping vlan <i>vlan_id</i> mrouter learn pim-dvmrp		Запретить для данной группы VLAN автоматическое распознавание портов, к которым подключены многоадресные маршрутизаторы.

<p>ip igmp snooping vlan <i>vlan_id</i> mrouter interface {gigabitethernet <i>gi_port</i> tengigabitethernet <i>te_port</i> fortygigabitethernet <i>fo_port</i> port-channel <i>group</i>}</p>	<p>vlan_id: (1..4094); gi_port: (1..8/0/1..48); te_port: (1..8/0/1..24); fo_port: (1..8/0/1..4); group: (1..48)</p>	<p>Определить порт, к которому подключен маршрутизатор многоадресной рассылки для заданной VLAN. - <i>vlan_id</i> — идентификационный номер VLAN.</p>
<p>no ip igmp snooping vlan <i>vlan_id</i> mrouter interface {gigabitethernet <i>gi_port</i> tengigabitethernet <i>te_port</i> fortygigabitethernet <i>fo_port</i> port-channel <i>group</i>}</p>		<p>Указать, что к порту не подключен маршрутизатор многоадресной рассылки.</p>
<p>ip igmp snooping vlan <i>vlan_id</i> forbidden mrouter interface {gigabitethernet <i>gi_port</i> tengigabitethernet <i>te_port</i> fortygigabitethernet <i>fo_port</i> port-channel <i>group</i>}</p>	<p>vlan_id: (1..4094); gi_port: (1..8/0/1..48); te_port: (1..8/0/1..24); fo_port: (1..8/0/1..4); group: (1..48)</p>	<p>Установить запрет на определение порта (статически, динамически) как порта, к которому подключен маршрутизатор многоадресной рассылки. - <i>vlan_id</i> — идентификационный номер VLAN.</p>
<p>no ip igmp snooping vlan <i>vlan_id</i> forbidden mrouter interface {gigabitethernet <i>gi_port</i> tengigabitethernet <i>te_port</i> fortygigabitethernet <i>fo_port</i> port-channel <i>group</i>}</p>		<p>Снять запрет на определение порта как порта, к которому подключен маршрутизатор многоадресной рассылки.</p>
<p>ip igmp snooping vlan <i>vlan_id</i> querier</p>	<p>vlan_id: (1..4094); —/выдача запросов отключена</p>	<p>Включить поддержку выдачи запросов igmp-query коммутатором в данной VLAN.</p>
<p>no ip igmp snooping vlan <i>vlan_id</i> querier</p>		<p>Отключить поддержку выдачи запросов igmp-query коммутатором в данной VLAN.</p>
<p>ip igmp snooping vlan <i>vlan_id</i> replace source-ip <i>ip_address</i></p>	<p>vlan_id: (1..4094); ip_address: A.B.C.D/0.0.0.0</p>	<p>Включить замену IP-адреса источника на указанный IP-адрес во всех пакетах IGMP report в заданной VLAN. - <i>vlan_id</i> — идентификационный номер VLAN; - A.B.C.D — IP-адрес, на который будет произведена замена SRC IP.  Значение по умолчанию 0.0.0.0 говорит о том, что замена SRC IP IGMP report производится не будет.</p>
<p>no ip igmp snooping vlan <i>vlan_id</i> replace source-ip</p>		<p>Отключить замену IP-адреса источника в пакетах IGMP report в заданной VLAN.</p>
<p>ip igmp snooping vlan <i>vlan_id</i> replace source-mac <i>mac_address</i></p>	<p>vlan_id: (1..4094); mac_address: (H.H.H или H:H:H:H:H или H-H-H-H-H-H) —/выключено</p>	<p>Включить замену MAC-адреса источника на указанный MAC-адрес во всех пакетах IGMP report в заданной VLAN. - <i>vlan_id</i> — идентификационный номер VLAN; - <i>mac_address</i> — MAC-адрес, который будет подставлен в пакет IGMP report.</p>
<p>no ip igmp snooping vlan <i>vlan_id</i> replace source-mac</p>		<p>Отключить замену MAC-адреса источника в пакетах IGMP report в заданной VLAN.</p>
<p>ip igmp snooping vlan <i>vlan_id</i> replace interface <i>interfaces</i> {gigabitethernet <i>gi_port</i> tengigabitethernet <i>te_port</i> fortygigabitethernet <i>fo_port</i> port-channel <i>group</i>}</p>	<p>vlan_id: (1..4094); gi_port: (1..8/0/1..48); te_port: (1..8/0/1..24); fo_port: (1..8/0/1..4); group: (1..48) —/разрешено</p>	<p>Разрешить подмену MAC-адреса источника или IP-адреса источника во всех пакетах IGMP report, поступающих в заданный порт в заданной VLAN. - <i>vlan_id</i> — идентификационный номер VLAN.</p>
<p>no ip igmp snooping vlan <i>vlan_id</i> replace interface <i>interfaces</i></p>		<p>Запретить подмену MAC-адреса источника или IP-адреса источника во всех пакетах IGMP report, поступающих в заданный порт в заданной VLAN.</p>
<p>ip igmp snooping vlan <i>vlan_id</i> querier version {2 3}</p>	<p>—/IGMPv3</p>	<p>Установить версию IGMP-протокола, на основании которой будут формироваться IGMP-query запросы.</p>
<p>no ip igmp snooping vlan <i>vlan_id</i> querier version</p>		<p>Установить значение по умолчанию</p>
<p>ip igmp snooping vlan <i>vlan_id</i> querier address <i>ip_address</i></p>	<p>vlan_id: (1..4094)</p>	<p>Определить исходный IP-адрес, который будет использоваться IGMP querier-ом. Querier — устройство, которое отправляет IGMP-запросы.</p>

<p>no ip igmp snooping vlan <i>vlan_id</i> querier address</p>		<p>Установить значение по умолчанию. По умолчанию если IP-адрес настроен для VLAN, он используется в качестве адреса источника IGMP Snooping Querier.</p>
<p>ip igmp snooping vlan <i>vlan_id</i> immediate-leave [host-based] [interface {gigabitethernet <i>gi_port</i> tengigabitethernet <i>te_port</i> fortygigabitethernet <i>fo_port</i> port-channel group}]</p>	<p><i>vlan_id</i>: (1..4094); —/выключено <i>gi_port</i>: (1..8/0/1..48); <i>te_port</i>: (1..8/0/1..24); <i>fo_port</i>: (1..8/0/1..4); <i>group</i>: (1..48)</p>	<p>Включить процесс IGMP Snooping Immediate-Leave на текущей VLAN. Означает, что порт должен быть немедленно удален из группы IGMP после получения сообщения IGMP leave.</p> <ul style="list-style-type: none"> - host-based — механизм fast-leave срабатывает только в том случае, когда все пользователи, подключенные к данному порту отписались от группы (счетчик пользователей ведется на основании Source MAC-адресов в заголовках IGMP-report); - interface — при использовании данного параметра механизм fast-leave срабатывает только на указанных интерфейсах (при условии, что процесс IGMP Snooping Immediate-Leave не включен глобально на текущей VLAN).
<p>no ip igmp snooping vlan <i>vlan_id</i> immediate-leave [host-based] [interface {gigabitethernet <i>gi_port</i> tengigabitethernet <i>te_port</i> fortygigabitethernet <i>fo_port</i> port-channel group}]</p>		<p>Отключить процесс IGMP Snooping Immediate-Leave на текущей VLAN или указанном физическом интерфейсе.</p>
<p>ip igmp snooping vlan <i>vlan_id</i> proxy-report [version <i>version</i>]</p>	<p><i>vlan_id</i>: (1..4094); <i>version</i>: (1..3)</p>	<p>Включить функцию проху report в определенном VLAN. При включении этой функции коммутатор на пришедшие IGMP query будет отвечать от своего имени для статических групп. Клиентские IGMP report для статических групп при этом отбрасываются.</p> <ul style="list-style-type: none"> - version — устанавливает версию IGMP для отправки пакетов. По умолчанию версия определяется по пришедшему на коммутатор пакету IGMP query.
<p>no ip igmp snooping vlan <i>vlan_id</i> proxy-report</p>		<p>Выключить Proху report в определенном VLAN.</p>
<p>ip igmp snooping map cpe untagged [interface {gigabitethernet <i>gi_port</i> tengigabitethernet <i>te_port</i> fortygigabitethernet <i>fo_port</i> port-channel group}] multicast-tv vlan <i>vlan_id</i></p>	<p><i>vlan_id</i>: (1..4094); <i>gi_port</i>: (1..8/0/1..48); <i>te_port</i>: (1..8/0/1..24); <i>fo_port</i>: (1..8/0/1..4); <i>group</i>: (1..48)</p>	<p>Включить маппинг нетегированных IGMP-запросов для QinQ-интерфейсов на указанный <i>vlan_id</i>. interface — маппинг включается только на указанных интерфейсах.</p>
<p>no ip igmp snooping map cpe untagged [interface {gigabitethernet <i>gi_port</i> tengigabitethernet <i>te_port</i> fortygigabitethernet <i>fo_port</i> port-channel group}] multicast-tv vlan <i>vlan_id</i></p>		<p>Выключить маппинг нетегированных IGMP-запросов для указанных QinQ-интерфейсов. interface — маппинг выключается только на указанных интерфейсах.</p>
<p>ip igmp snooping map cpe vlan <i>cvlan_id</i> [interface {gigabitethernet <i>gi_port</i> tengigabitethernet <i>te_port</i> fortygigabitethernet <i>fo_port</i> port-channel group}] multicast-tv vlan <i>vlan_id</i></p>	<p><i>cvlan_id</i>: (1..4094); <i>vlan_id</i>: (1..4094); <i>gi_port</i>: (1..8/0/1..48); <i>te_port</i>: (1..8/0/1..24); <i>fo_port</i>: (1..8/0/1..4); <i>group</i>: (1..48)</p>	<p>Включить маппинг тегированных cvlan-id IGMP-запросов для QinQ-интерфейсов на указанный <i>vlan_id</i>. interface — маппинг включается только на указанных интерфейсах.</p>
<p>no ip igmp snooping map cpe vlan <i>cvlan_id</i> [interface {gigabitethernet <i>gi_port</i> tengigabitethernet <i>te_port</i> fortygigabitethernet <i>fo_port</i> port-channel group}] multicast-tv vlan <i>vlan_id</i></p>		<p>Выключить маппинг тегированных cvlan-id IGMP-запросов для указанных QinQ-интерфейсов. interface — маппинг выключается только на указанных интерфейсах.</p>

Команды режима конфигурации интерфейса VLAN

Вид запроса командной строки режима конфигурации VLAN:

```
console(config-if)#
```

Таблица 168 — Команды режима конфигурации интерфейса VLAN

Команда	Значение/Значение по умолчанию	Действие
<code>ip igmp robustness count</code>	count: (1..7)/2	Установить значение устойчивости для IGMP. Если на канале наблюдается потеря данных, значение устойчивости должно быть увеличено.
<code>no ip igmp robustness</code>		Установить значение по умолчанию.
<code>ip igmp version {2 / 3}</code>	—/IGMPv3	Установить версию IGMP-протокола.
<code>no ip igmp version</code>		Установить значение по умолчанию.
<code>ip igmp query-interval seconds</code>	seconds: (30..18000)/125 с	Установить таймаут, по которому система отправляет основные запросы всем участникам группы многоадресной передачи для проверки их активности.
<code>no ip igmp query-interval</code>		Установить значение по умолчанию.
<code>ip igmp query-max-response-time seconds</code>	seconds: (5..20)/10 с	Установить максимальное время ответа на запрос.
<code>no ip igmp query-max-response-time</code>		Установить значение по умолчанию.
<code>ip igmp last-member-query-count count</code>	count: (1..7)/значение переменной robustness	Установить количество запросов, после рассылки которых, коммутатор определяет, что на данном порту нет желающих участвовать в многоадресной рассылке.
<code>no ip igmp last-member-query-count</code>		Установить значение по умолчанию.
<code>ip igmp last-member-query-interval milliseconds</code>	milliseconds: (100..25500)/1000 мс	Установить интервал запроса для последнего участника.
<code>no ip igmp last-member-query-interval</code>		Установить значение по умолчанию.

Команды режима конфигурации интерфейса (диапазона интерфейсов) Ethernet

Вид запроса командной строки режима конфигурации интерфейса:

```
console(config-if)#
```

Таблица 169 — Команды режима конфигурации интерфейса Ethernet

Команда	Значение/Значение по умолчанию	Действие
<code>switchport access multicast-tv vlan vlan_id</code>	vlan_id: (1..4094)	Включить перенаправление IGMP-запросов с клиентских VLAN в Multicast VLAN для интерфейса в режиме «access».  Для работы данной функции требуется включение ip igmp snooping не только глобально и в Multicast VLAN, но и в клиентских VLAN.
<code>no switchport access multicast-tv vlan</code>		Выключить перенаправление IGMP-запросов с клиентских VLAN в Multicast VLAN для интерфейса в режиме «access».

switchport trunk multicast-tv vlan <i>vlan_id</i> [tagged]	vlan_id: (1..4094)	Включить перенаправление IGMP-запросов из VLAN, участником которых является порт, в Multicast VLAN для интерфейса в режиме «trunk». Multicast-трафик передается на порт нетегированным или тегированным в зависимости от параметра tagged. Параметр tagged указывает на то, что Multicast-трафик должен отправляться в порт тегированным в Multicast VLAN.
no switchport trunk multicast-tv vlan		Выключить перенаправление IGMP-запросов в Multicast VLAN. Порт исключается из групп многоадресной рассылки в Multicast VLAN.
switchport general multicast-tv vlan <i>vlan_id</i> [tagged]	vlan_id: (1..4094)	Включить перенаправление IGMP-запросов из VLAN, участником которых является порт, в Multicast VLAN для интерфейса в режиме «general». Multicast-трафик передается на порт нетегированным или тегированным в зависимости от параметра tagged. Параметр tagged указывает на то, что Multicast-трафик должен отправляться в порт тегированным в Multicast VLAN.
no switchport general multicast-tv vlan		Выключить перенаправление IGMP-запросов в Multicast VLAN. Порт исключается из групп многоадресной рассылки в Multicast VLAN.

Команды режима EXEC

Все команды доступны только для привилегированного пользователя.

Вид запроса командной строки режима EXEC:

```
console#
```

Таблица 170 — Команды режима EXEC

Команда	Значение/Значение по умолчанию	Действие
show ip igmp snooping mrouter [interface <i>vlan_id</i>]	vlan_id: (1..4094)	Показать информацию об изученных многоадресных маршрутизаторах в указанной группе VLAN.
show ip igmp snooping interface <i>vlan_id</i>	vlan_id: (1..4094)	Показать информацию IGMP-snooping для данного интерфейса.
show ip igmp snooping groups [vlan <i>vlan_id</i>] [ip-multicast-address <i>ip_multicast_address</i>] [ip-address <i>IP_address</i>]	vlan_id: (1..4094)	Показать информацию об изученных многоадресных группах, участвующих в групповой рассылке.
show ip igmp snooping cpe vlans [vlan <i>vlan_id</i>]	vlan_id: (1..4094)	Показать таблицу соответствий между VLAN оборудования, установленного у пользователя, и VLAN для телевидения.
show ip igmp snooping authorization-cache [interface {gigabitethernet <i>gi_port</i> tengigabitethernet <i>te_port</i> fortygigabitethernet <i>fo_port</i> }]	gi_port: (1..8/0/1..48); te_port: (1..8/0/1..24); fo_port: (1..8/0/1..4)	Вывести перечень авторизованных IGMP-групп на всех интерфейсах коммутатора, либо только на заданном интерфейсе.
clear ip igmp snooping authorization-cache [interface {gigabitethernet <i>gi_port</i> tengigabitethernet <i>te_port</i> fortygigabitethernet <i>fo_port</i> }]	gi_port: (1..8/0/1..48); te_port: (1..8/0/1..24); fo_port: (1..8/0/1..4)	Очистить таблицу авторизованных IGMP-групп на всех интерфейсах коммутатора, либо только на заданном интерфейсе.

Примеры выполнения команд

Включить функцию IGMP snooping на коммутаторе. Для VLAN 6 разрешить автоматическое распознавание портов, к которым подключены многоадресные маршрутизаторы. Установить интервал между IGMP-запросами — 100 с. Увеличить значение устойчивости до 4. Установить максимальное время ответа на запрос — 15 с.

```
console# configure
console (config)# ip igmp snooping
console (config-if)# ip igmp snooping vlan 6 mrouter learn pim-dvmrp
console (config)# interface vlan 6
console (config-if)# ip igmp snooping query-interval 100
console (config-if)# ip igmp robustness 4
console (config-if)# ip igmp query-max-response-time 15
```

5.19.2 Правила групповой адресации (multicast addressing)

Данный класс команд предназначен для задания правил групповой адресации в сети на канальном и сетевом уровнях модели OSI.

Команды режима конфигурации интерфейса VLAN

Вид запроса командной строки в режиме конфигурации интерфейса VLAN:

```
console (config-if) #
```

Таблица 171 — Команды режима конфигурации интерфейса VLAN

Команда	Значение/Значение по умолчанию	Описание
bridge multicast mode { <i>mac-group</i> <i>ipv4-group</i> <i>ipv4-src-group</i> }	—/ <i>mac-group</i>	Задать режим групповой передачи данных. - mac-group — многоадресная передача, основанная на VLAN и MAC-адресах; - ipv4-group — многоадресная передача с типом фильтрации, основанной на VLAN и адресе приемника в формате IPv4; - ip-src-group — многоадресная передача с типом фильтрации, основанной на VLAN и адресе отправителя в формате IPv4.
no bridge multicast mode		Установить значение по умолчанию.
bridge multicast address { <i>mac_multicast_address</i> <i>ip_multicast_address</i> } [{ add remove] { <i>gigabitethernet gi_port</i> <i>tengigabitethernet te_port</i> <i>fortygigabitethernet fo_port</i> <i>port-channel group</i> }	<i>gi_port</i> : (1..8/0/1..48); <i>te_port</i> : (1..8/0/1..24); <i>fo_port</i> : (1..8/0/1..4); <i>group</i> : (1..48)	Добавить групповой MAC-адрес в таблицу групповой адресации и статически добавить или удалить интерфейсы из группы. - <i>mac_multicast_address</i> — групповой MAC-адрес; - <i>ip_multicast_address</i> — IP-адрес многоадресной рассылки; - add — добавляет статическую подписку к групповому MAC-адресу диапазона Ethernet-портов или групп портов. - remove — удаляет статическую подписку к групповому MAC-адресу. Перечисление интерфейсов осуществляется через «-» и «,»
no bridge multicast address { <i>mac_multicast_address</i> <i>ip_multicast_address</i> }		Удалить групповой MAC-адрес из таблицы.

bridge multicast forbidden address <i>{mac_multicast_address ip_multicast_address} {add remove} {gigabitethernet gi_port tengigabitethernet te_port fortygigabitethernet fo_port port-channel group}</i>	gi_port: (1..8/0/1..48); te_port: (1..8/0/1..24); fo_port: (1..8/0/1..4); group: (1..48)	Запретить подключение настраиваемого порта/портов к групповому IPv6-адресу (MAC-адресу). - <i>mac_multicast_address</i> — групповой MAC-адрес; - <i>ip_multicast_address</i> — IP-адрес многоадресной рассылки; - add — добавление порта/портов в список запрещенных; - remove — удаление порта/портов из списка запрещенных. Перечисление интерфейсов осуществляется через «-» и «,»
no bridge multicast forbidden address <i>{mac_multicast_address ip_multicast_address}</i>		Удалить запрещающее правило для группового MAC-адреса.
bridge multicast forward-all {add remove} <i>{gigabitethernet gi_port tengigabitethernet te_port fortygigabitethernet fo_port port-channel group}</i>	gi_port: (1..8/0/1..48); te_port: (1..8/0/1..24); fo_port: (1..8/0/1..4); group: (1..48) По умолчанию передача всех многоадресных пакетов запрещена.	Разрешить передачу всех многоадресных пакетов на порту. - add — добавляет порты/объединенные порты в список портов, для которых разрешена передача всех групповых пакетов; - remove — убирает группу портов/объединенных портов из разрешающего правила. Перечисление интерфейсов осуществляется через «-» и «,».
no bridge multicast forward-all		Восстановить значение по умолчанию.
bridge multicast forbidden forward-all {add remove} <i>{gigabitethernet gi_port tengigabitethernet te_port fortygigabitethernet fo_port port-channel group}</i>	gi_port: (1..8/0/1..48); te_port: (1..8/0/1..24); fo_port: (1..8/0/1..4); group: (1..48). По умолчанию портам не запрещено динамически присоединяться к многоадресной группе.	Запретить порту динамически добавляться к многоадресной группе. - add — добавляет порты/объединенные порты в список портов, для которых запрещена передача всех групповых пакетов; - remove — убирает группу портов/объединенных портов из запрещающего правила. Перечисление интерфейсов осуществляется через «-» и «,».
no bridge multicast forbidden forward-all		Восстановить значение по умолчанию.
bridge multicast ip-address <i>ip_multicast_address {add remove} {gigabitethernet gi_port tengigabitethernet te_port fortygigabitethernet fo_port port-channel group}</i>	gi_port: (1..8/0/1..48); te_port: (1..8/0/1..24); fo_port: (1..8/0/1..4); group: (1..48)	Зарегистрировать IP-адрес в таблице групповой адресации и статически добавляет/удаляет интерфейсы из группы. - <i>ip_multicast_address</i> — групповой IP-адрес; - add — добавляет порты к группе; - remove — удаляет порты из группы; Перечисление интерфейсов осуществляется через «-» и «,».
no bridge multicast ip-address <i>ip_multicast_address</i>		Удалить групповой IP-адрес из таблицы.
bridge multicast forbidden ip-address <i>ip_multicast_address {add remove} {gigabitethernet gi_port tengigabitethernet te_port fortygigabitethernet fo_port port-channel group}</i>	gi_port: (1..8/0/1..48); te_port: (1..8/0/1..24); fo_port: (1..8/0/1..4); group: (1..48)	Запретить порту динамически добавляться к многоадресной группе. - <i>ip_multicast_address</i> — групповой IP-адрес; - add — добавление порта/портов к списку запрещенных; - remove — удаление порта/портов из списка запрещенных. Перечисление интерфейсов осуществляется через «-» и «,»  Прежде чем определить запрещенные порты, группы многоадресной рассылки должны быть зарегистрированы.
no bridge multicast forbidden ip-address <i>ip_multicast_address</i>		Восстановить значение по умолчанию.

bridge multicast source <i>ip_address group</i> <i>ip_multicast_address {add remove}</i> {gigabitethernet <i>gi_port</i> tengigabitethernet <i>te_port</i> fortygigabitethernet <i>fo_port</i> port-channel <i>group</i> }	<i>gi_port</i> : (1..8/0/1..48); <i>te_port</i> : (1..8/0/1..24); <i>fo_port</i> : (1..8/0/1..4); <i>group</i> : (1..48)	Установить соответствие между IP-адресом пользователя и групповым адресом в таблице групповой адресации, и статически добавляет/удаляет интерфейсы из группы. - <i>ip_address</i> — исходный IP-адрес; - <i>ip_multicast_address</i> — групповой IP-адрес; - add — добавить порты в группу исходного IP-адреса; - remove — удалить порты из группы исходного IP-адреса.
no bridge multicast source <i>ip_address group</i> <i>ip_multicast_address</i>		Восстановить значение по умолчанию.
bridge multicast forbidden source <i>ip_address group</i> <i>ip_multicast_address {add remove}</i> {gigabitethernet <i>gi_port</i> tengigabitethernet <i>te_port</i> fortygigabitethernet <i>fo_port</i> port-channel <i>group</i> }	<i>gi_port</i> : (1..8/0/1..48); <i>te_port</i> : (1..8/0/1..24); <i>fo_port</i> : (1..8/0/1..4); <i>group</i> : (1..48)	Установить запрет на добавление/удаление соответствия между IP-адресом пользователя и групповым адресом в таблице групповой адресации для определенного порта. - <i>ip_address</i> — исходный IP-адрес; - <i>ip_multicast_address</i> — групповой IP-адрес; - add — запрет на добавление порта в группу исходного IP-адреса; - remove — запрет на удаление порта из группы исходного IP-адреса.
no bridge multicast forbidden source <i>ip_address group</i> <i>ip_multicast_address</i>		Восстановить значение по умолчанию.
bridge multicast ipv6 mode { <i>mac-group</i> <i>ip-group</i> <i>ip-src-group</i> }	—/ <i>mac-group</i>	Задать режим групповой передачи данных для IPv6-пакетов многоадресной рассылки. - mac-group — многоадресная передача, основанная на VLAN и MAC-адресах; - ip-group — многоадресная передача с типом фильтрации, основанном на VLAN и адресе приемника в формате IPv6; - ip-src-group — многоадресная передача с типом фильтрации, основанном на VLAN и адресе отправителя в формате IPv6.
no bridge multicast ipv6 mode		Установить значение по умолчанию.
bridge multicast ipv6 ip-address <i>ipv6_multicast_address {add remove}</i> {gigabitethernet <i>gi_port</i> tengigabitethernet <i>te_port</i> fortygigabitethernet <i>fo_port</i> port-channel <i>group</i> }	<i>gi_port</i> : (1..8/0/1..48); <i>te_port</i> : (1..8/0/1..24); <i>fo_port</i> : (1..8/0/1..4); <i>group</i> : (1..48)	Зарегистрировать групповой IPv6-адрес в таблице групповой адресации, и статически добавляет/удаляет интерфейсы из группы. - <i>ipv6_multicast_address</i> — групповой IP-адрес; - add — добавляет порты к группе; - remove — удаляет порты из группы; Перечисление интерфейсов осуществляется через «-» и «,».
no bridge multicast ipv6 ip-address <i>ipv6_multicast_address</i>		Удалить групповой IP-адрес из таблицы.
bridge multicast ipv6 forbidden ip-address <i>ipv6_multicast_address {add remove}</i> {gigabitethernet <i>gi_port</i> tengigabitethernet <i>te_port</i> fortygigabitethernet <i>fo_port</i> port-channel <i>group</i> }	<i>gi_port</i> : (1..8/0/1..48); <i>te_port</i> : (1..8/0/1..24); <i>fo_port</i> : (1..8/0/1..4); <i>group</i> : (1..48)	Запретить подключение настраиваемого порта/портов к групповому IPv6-адресу. - <i>ipv6_multicast_address</i> — групповой IP-адрес; - add — добавление порта/портов в список запрещенных; - remove — удаление порта/портов из списка запрещенных. Перечисление интерфейсов осуществляется через «-» и «,».
no bridge multicast ipv6 forbidden ip-address <i>ipv6_multicast_address</i>		Восстановить значение по умолчанию.

bridge multicast ipv6 source <i>ipv6_address group</i> <i>ipv6_multicast_address</i> {add remove} {gigabitethernet <i>gi_port</i> tengigabitethernet <i>te_port</i> fortygigabitethernet <i>fo_port</i> port-channel <i>group</i> }	<i>gi_port</i> : (1..8/0/1..48); <i>te_port</i> : (1..8/0/1..24); <i>fo_port</i> : (1..8/0/1..4); <i>group</i> : (1..48)	Установить соответствие между IPv6-адресом пользователя и групповым адресом в таблице групповой адресации, и статически добавляет/удаляет интерфейсы из группы. - <i>ipv6_address</i> — исходный IP-адрес; - <i>ipv6_multicast_address</i> — групповой IP-адрес; - add — добавить порты в группу исходного IP-адреса; - remove — удалить порты из группы исходного IP-адреса.
no bridge multicast ipv6 source <i>ipv6_address group</i> <i>ipv6_multicast_address</i>		Восстановить значение по умолчанию.
bridge multicast ipv6 forbidden source <i>ipv6_address group</i> <i>ipv6_multicast_address</i> {add remove} {gigabitethernet <i>gi_port</i> tengigabitethernet <i>te_port</i> fortygigabitethernet <i>fo_port</i> port-channel <i>group</i> }	<i>gi_port</i> : (1..8/0/1..48); <i>te_port</i> : (1..8/0/1..24); <i>fo_port</i> : (1..8/0/1..4); <i>group</i> : (1..48)	Установить запрет на добавление/удаление соответствия между IPv6-адресом пользователя и групповым адресом в таблице групповой адресации для определенного порта. - <i>ipv6_address</i> — исходный IPv6-адрес; - <i>ipv6_multicast_address</i> — групповой IPv6-адрес; - add — запрет на добавление порта в группу исходного IPv6-адреса; - remove — запрет на удаление порта из группы исходного IPv6-адреса.
no bridge multicast ipv6 forbidden source <i>ipv6_address group</i> <i>ipv6_multicast_address</i>		Восстановить значение по умолчанию.

Команды режима конфигурации интерфейса (диапазона интерфейсов) Ethernet, VLAN, интерфейса группы портов

Вид запроса командной строки в режиме конфигурации интерфейса Ethernet, VLAN, интерфейса группы портов:

```
console# configure
console(config)# interface {fortygigabitethernet fo_port |
tengigabitethernet te_port | gigabitethernet gi_port | port-channel group |
vlan | range {...}}
console(config-if)#
```

Таблица 172 — Команды режима конфигурации интерфейса Ethernet, VLAN, группы интерфейсов

Команда	Значение/Значение по умолчанию	Описание
bridge multicast unregistered { forwarding filtering }	—/forwarding	Установить правило передачи пакетов с незарегистрированных групповых адресов. - forwarding — передавать незарегистрированные многоадресные пакеты; - filtering — фильтровать незарегистрированные многоадресные пакеты.
no bridge multicast unregistered		Установить значение по умолчанию.

Команды режима глобальной конфигурации

Вид запроса командной строки режима глобальной конфигурации:

```
console(config)#
```

Таблица 173 — Команды режима глобальной конфигурации

Команда	Значение/Значение по умолчанию	Описание
bridge multicast filtering	—/отключено	Включить фильтрацию групповых адресов.
no bridge multicast filtering		Отключить фильтрацию групповых адресов.
mac address-table aging-time seconds {vlan vlan_id}	seconds: (10..1000000)/300 c	Задать время хранения MAC-адреса в таблице глобально или для определенного VLAN. - vlan_id — идентификационный номер VLAN.  Для коммутаторов серий MES23xx, MES33xx время хранения MAC-адреса можно задавать в диапазоне от 10 до 410 секунд с шагом 1 секунда, а затем принимаются только значения, кратные 300. Для коммутатора MES5324 время хранения MAC-адреса можно задавать в диапазоне от 10 до 630 секунд с шагом 1 секунда, а затем принимаются только значения, кратные 300.
no mac address-table aging-time {seconds} [vlan vlan_id]		Установить значение по умолчанию.
mac address-table learning vlan vlan_id	vlan_id: (1..4094, all)/По умолчанию включено	Включить изучение MAC-адресов в данном VLAN.
no mac address-table learning vlan vlan_id		Отключить изучение MAC-адресов в данном VLAN.
mac address-table static mac_address vlan vlan_id interface {gigabitethernet gi_port tengigabitethernet te_port fortygigabitethernet fo_port port-channel group} [permanent delete-on-reset delete-on-timeout secure]	vlan_id: (1..4094); gi_port: (1..8/0/1..48); te_port: (1..8/0/1..24); fo_port: (1..8/0/1..4); group: (1..48)	Добавить исходный MAC-адрес в таблицу групповой адресации. - mac_address — MAC-адрес; - vlan_id — номер VLAN; - permanent — данный MAC-адрес можно удалить только с помощью команды no bridge address ; - delete-on-reset — данный адрес удалится после перезагрузки устройства; - delete-on-timeout — данный адрес удалится по тайм-ауту; - secure — данный адрес удалится только с помощью команды no bridge address или после возвращения порта в режим обучения (no port security).
no mac address-table static [mac_address] vlan vlan_id		Удалить MAC-адрес из таблицы групповой адресации.
bridge multicast reserved-address mac_multicast_address {ethernet-v2 ethtype llc sap llc-snap pid} {discard bridge}	ethtype: (0x0600..0xFFFF); sap: (0..0xFFFF); pid: (0..0xFFFFFFFF)	Определить действие для пакетов многоадресной рассылки с зарезервированного адреса. - mac_multicast_address — групповой MAC-адрес; - ethtype — тип пакета Ethernet v2; - sap — тип пакета LLC; - pid — тип пакета LLC-Snap; - discard — сброс пакетов; - bridge — пакеты передаются в режиме bridge.
no bridge multicast reserved-address mac_multicast_address [ethernet-v2 ethtype llc sap llc-snap pid]		Установить значение по умолчанию.
mac address-table lookup-length length	length: (1..8)/3	Задать размер области MAC-адресов в алгоритме хеширования. Изменения вступают в действие после рестарта коммутатора.
no mac address-table lookup-length		Установить значение по умолчанию. Изменения вступают в действие после рестарта коммутатора.

Команды режима privileged EXEC

Вид запроса командной строки режима privileged EXEC:

```
console#
```

Таблица 174 — Команды режима privileged EXEC

Команда	Значение/Значение по умолчанию	Описание
clear mac address-table {dynamic secure} [interface {gigabitethernet gi_port tengigabitethernet te_port fortygigabitethernet fo_port port-channel group vlan vlan_id}]	gi_port: (1..8/0/1..48); te_port: (1..8/0/1..24); fo_port: (1..8/0/1..4); group: (1..48); vlan_id: (1..4094)	Удалить статические/динамические записи из таблицы групповой адресации. - dynamic — удаление динамических записей; - secure — удаление статических записей.

Команды режима EXEC

Вид запроса командной строки режима EXEC:

```
console>
```

Таблица 175 — Команды режима EXEC

Команда	Значение/Значение по умолчанию	Описание
show mac address-table [dynamic static secure] [vlan vlan_id] [interface {gigabitethernet gi_port tengigabitethernet te_port fortygigabitethernet fo_port port-channel group}] [address mac_address]	gi_port: (1..8/0/1..48); te_port: (1..8/0/1..24); fo_port: (1..8/0/1..4); group: (1..48); vlan_id: (1..4094)	Показать таблицу MAC-адресов для указанного интерфейса либо всех интерфейсов. - dynamic — просмотр только динамических записей; - static — просмотр только статических записей; - secure — просмотр только безопасных записей; - vlan_id — идентификационный номер VLAN; - mac-address — MAC-адрес.
show mac address-table count [vlan vlan_id] [interface {gigabitethernet gi_port tengigabitethernet te_port fortygigabitethernet fo_port port-channel group}]	gi_port: (1..8/0/1..48); te_port: (1..8/0/1..24); fo_port: (1..8/0/1..4); group: (1..48); vlan_id: (1..4094)	Показать количество записей в таблице MAC-адресов для указанного интерфейса либо для всех интерфейсов. - vlan_id — идентификационный номер VLAN.
show bridge multicast address-table [vlan vlan_id] [address {mac_multicast_address ipv4_multicast_address ipv6_multicast_address}] [format {ip mac}] [source {ipv4_source_address ipv6_source_address}]	vlan_id: (1..4094)	Показать таблицу групповых адресов для указанного интерфейса либо всех интерфейсов VLAN (команда доступна только для привилегированного пользователя). - vlan_id — идентификационный номер VLAN; - mac_multicast_address — групповой MAC-адрес; - ipv4_multicast_address — групповой IPv4-адрес; - ipv6_multicast_address — групповой IPv6-адрес; - ip — просмотр по IP-адресам; - mac — просмотр по MAC-адресам; - ipv4_source_address — IPv4-адрес источника; - ipv6_source_address — IPv6-адрес источника.

show bridge multicast address-table static [vlan <i>vlan_id</i>] [address { <i>mac_multicast_address</i> <i>ipv4_multicast_address</i> <i>ipv6_multicast_address</i> } [source <i>ipv4_source_address</i> <i>ipv6_source_address</i>] [all mac ip]	vlan_id: (1..4094)	Показывает таблицу статических групповых адресов для указанного интерфейса либо всех интерфейсов VLAN. - <i>vlan_id</i> — идентификационный номер VLAN; - <i>mac_multicast_address</i> — групповой MAC-адрес; - <i>ipv4_multicast_address</i> — групповой IPv4-адрес; - <i>ipv6_multicast_address</i> — групповой IPv6-адрес; - <i>ipv4_source_address</i> — IPv4-адрес источника; - <i>ipv6_source_address</i> — IPv6-адрес источника; - ip — просмотр по IP-адресам; - mac — просмотр по MAC-адресам; - all — просмотр полной таблицы.
show bridge multicast filtering <i>vlan_id</i>	vlan_id: (1..4094)	Показать конфигурацию фильтра групповых адресов для указанного VLAN. - <i>vlan_id</i> — идентификационный номер VLAN.
show bridge multicast unregistered [gigabitethernet <i>gi_port</i> tengigabitethernet <i>te_port</i> fortygigabitethernet <i>fo_port</i> port-channel <i>group</i>]	<i>gi_port</i> : (1..8/0/1..48); <i>te_port</i> : (1..8/0/1..24); <i>fo_port</i> : (1..8/0/1..4); <i>group</i> : (1..48)	Показать конфигурацию фильтра для незарегистрированных групповых адресов.
show bridge multicast mode [vlan <i>vlan_id</i>]	vlan_id: (1..4094)	Показать режим групповой адресации для указанного интерфейса либо всех интерфейсов VLAN. - <i>vlan_id</i> — идентификационный номер VLAN.
show bridge multicast reserved-addresses	—	Отобразить правила, установленные для групповых зарезервированных адресов.

Примеры выполнения команд

- Включить фильтрацию групповых адресов коммутатором. Задать время хранения MAC-адреса 450 секунд, разрешить передачу незарегистрированных многоадресных пакетов на 11 порту коммутатора.

```

console# configure
console(config)# mac address-table aging-time 450
console(config)# bridge multicast filtering
console(config)# interface tengigabitethernet 1/0/11
console(config-if)# bridge multicast unregistered forwarding
console# show bridge multicast address-table format ip

```

Vlan	IP/MAC Address	type	Ports
1	224-239.130 2.2.3	dynamic	te0/1, te0/2
19	224-239.130 2.2.8	static	te0/1-8
19	224-239.130 2.2.8	dynamic	te0/9-11

Forbidden ports for multicast addresses:

Vlan	IP/MAC Address	Ports
1	224-239.130 2.2.3	te0/8
19	224-239.130 2.2.8	te0/8

5.19.3 MLD snooping — протокол контроля многоадресного трафика в IPv6

MLD snooping — механизм многоадресной рассылки сообщений, позволяющий минимизировать многоадресный трафик в IPv6-сетях.

Команды режима глобальной конфигурации

Вид запроса командной строки режима глобальной конфигурации:

```
console (config) #
```

Таблица 176 — Команды глобального режима конфигурации

Команда	Значение/Значение по умолчанию	Действие
<code>ipv6 mld snooping [vlan <i>vlan_id</i>]</code>	vlan_id: (1..4094) —/выключено	Включить MLD snooping.
<code>no ipv6 mld snooping [vlan <i>vlan_id</i>]</code>		Отключить MLD snooping.
<code>ipv6 mld snooping vlan <i>vlan_id</i> static <i>ipv6_multicast_address</i> [interface {gigabitethernet <i>gi_port</i> tengigabitethernet <i>te_port</i> fortygigabitethernet <i>fo_port</i> port-channel <i>group</i>}]</code>	vlan_id: (1..4094); gi_port: (1..8/0/1..48); te_port: (1..8/0/1..24); fo_port: (1..8/0/1..4); group: (1..48)	Зарегистрировать групповой IPv6-адрес в таблице групповой адресации и статически добавляет/удаляет интерфейсы из группы для текущей VLAN. - <i>ipv6_multicast_address</i> — групповой IPv6-адрес; Перечисление интерфейсов осуществляется через «-» и «,».
<code>no ipv6 mld snooping vlan <i>vlan_id</i> static <i>ipv6_multicast_address</i> [interface {gigabitethernet <i>gi_port</i> tengigabitethernet <i>te_port</i> fortygigabitethernet <i>fo_port</i> port-channel <i>group</i>}]</code>		Удалить групповой IP-адрес из таблицы.
<code>ipv6 mld snooping vlan <i>vlan_id</i> forbidden mrouter interface {gigabitethernet <i>gi_port</i> tengigabitethernet <i>te_port</i> fortygigabitethernet <i>fo_port</i> port-channel <i>group</i>}</code>	vlan_id: (1..4094); gi_port: (1..8/0/1..48); te_port: (1..8/0/1..24); fo_port: (1..8/0/1..4); group: (1..48)	Добавить правило, запрещающее портам из списка регистрироваться как MLD-mrouter.
<code>no ipv6 mld snooping vlan <i>vlan_id</i> forbidden mrouter interface {gigabitethernet <i>gi_port</i> tengigabitethernet <i>te_port</i> fortygigabitethernet <i>fo_port</i> port-channel <i>group</i>}</code>		Удалить правило, запрещающее портам из списка регистрироваться как MLD-mrouter.
<code>ipv6 mld snooping vlan <i>vlan_id</i> mrouter learn pim-dvmrp</code>	vlan_id: (1..4094); —/включено	Изучить порты, подключенные к mrouter-у по MLD-query-пакетам.
<code>no ipv6 mld snooping vlan <i>vlan_id</i> mrouter learn pim-dvmrp</code>		Не изучать порты, подключенные к mrouter-у по MLD-query-пакетам.
<code>ipv6 mld snooping vlan <i>vlan_id</i> mrouter interface {gigabitethernet <i>gi_port</i> tengigabitethernet <i>te_port</i> fortygigabitethernet <i>fo_port</i> port-channel <i>group</i>}</code>	vlan_id: (1..4094); gi_port: (1..8/0/1..48); te_port: (1..8/0/1..24); fo_port: (1..8/0/1..4); group: (1..48)	Добавить список mrouter-портов.

<code>no ipv6 mld snooping vlan vlan_id mrouter interface {gigabitethernet gi_port tengigabitethernet te_port fortygigabitethernet fo_port port-channel group}</code>		Удалить mrouter-порты.
<code>ipv6 mld snooping vlan vlan_id immediate-leave [interface {gigabitethernet gi_port tengigabitethernet te_port fortygigabitethernet fo_port port-channel group}]</code>	vlan_id: (1..4094); gi_port: (1..8/0/1..48); te_port: (1..8/0/1..24); fo_port: (1..8/0/1..4); group: (1..48); —/выключено	Включить процесс MLD Snooping Immediate-Leave на текущей VLAN. - interface — при использовании данного параметра механизм fast-leave срабатывает только на указанных интерфейсах (при условии, что процесс MLD Snooping Immediate-Leave не включен глобально на текущей VLAN).
<code>no ipv6 mld snooping vlan vlan_id immediate-leave [interface {gigabitethernet gi_port tengigabitethernet te_port fortygigabitethernet fo_port port-channel group}]</code>		Отключить процесс MLD Snooping Immediate-Leave на текущей VLAN или указанном интерфейсе.
<code>ipv6 mld snooping querier</code>	—/выключено	Включить поддержку выдачи запросов igmp-query.
<code>no ipv6 mld snooping querier</code>		Отключить поддержку выдачи запросов igmp-query.

Команды режима конфигурации интерфейса (диапазона интерфейсов) Ethernet, интерфейса группы портов, интерфейса VLAN

Вид запроса командной строки в режиме конфигурации интерфейса Ethernet, интерфейса группы портов и интерфейса VLAN:

```
console (config-if) #
```

Таблица 177 — Команды режима конфигурации интерфейса (диапазона интерфейсов) Ethernet, интерфейса группы портов, интерфейса VLAN

<i>Команда</i>	<i>Значение/Значение по умолчанию</i>	<i>Действие</i>
<code>ipv6 mld last-member-query-interval interval</code>	interval: (100..25500)/1000 мс	Задать максимальную задержку ответа последнего члена группы, которая используется для вычисления кода максимальной задержки ответа (Max Response Code)
<code>no ipv6 mld last-member-query-interval</code>		Восстановить значение по умолчанию.
<code>ipv6 mld query-interval value</code>	value: (30..18000)/125 с	Задать интервал рассылки основных MLD-запросов.
<code>no ipv6 mld query-interval</code>		Восстановить значение по умолчанию.
<code>ipv6 mld query-max-response-time value</code>	value: (5..20)/10 с	Задать максимальную задержку ответа, которая используется для вычисления кода максимальной задержки ответа.
<code>no ipv6 mld query-max-response-time</code>		Восстановить значение по умолчанию.
<code>ipv6 mld robustness value</code>	value: (1..7)/2	Установить значение коэффициента отказоустойчивости. Если на канале наблюдается потеря данных, коэффициент отказоустойчивости должен быть увеличен.
<code>no ipv6 mld robustness</code>		Восстановить значение по умолчанию.
<code>ipv6 mld version version</code>	version: (1..2)/2	Установить версию протокола, действующую на данном интерфейсе.
<code>no ipv6 mld version</code>		Восстановить значение по умолчанию.

Команды режима EXEC

Вид запроса командной строки режима EXEC:

```
console#
```

Таблица 178 — Команды режима EXEC

Команда	Значение/Значение по умолчанию	Действие
show ipv6 mld snooping groups [vlan <i>vlan_id</i>] [address <i>ipv6_multicast_address</i>] [source <i>ipv6_address</i>]	vlan_id: (1..4094)	Отобразить информацию о зарегистрированных группах в соответствии с заданными в команде параметрами фильтрации. - <i>ipv6_multicast_address</i> — групповой адрес IPv6; - <i>ipv6_address</i> — IPv6-адрес источника.
show ipv6 mld snooping interface <i>vlan_id</i>	vlan_id: (1..4094)	Отобразить информацию о конфигурации MLD-snooping для данной VLAN.
show ipv6 mld snooping mrouter [interface <i>vlan_id</i>]	vlan_id: (1..4094)	Отобразить информацию о mrouter-портах.

5.19.4 Функции ограничения multicast-трафика

Функции ограничения multicast-трафика используются для удобной настройки ограничения просмотра определенных групп многоадресной рассылки.

Команды режима глобальной конфигурации

Вид запроса командной строки режима глобальной конфигурации:

```
console(config)#
```

Таблица 179 — Команды режима глобальной конфигурации

Команда	Значение/Значение по умолчанию	Действие
multicast snooping profile <i>profile_name</i>	profile_name: (1..32) символов	Перейти в режим конфигурации multicast-профиля.
no multicast snooping profile <i>profile_name</i>		Удалить указанный multicast-профиль.  Multicast-профиль может быть удален только после того, как будет отвязан от всех портов коммутатора.

Команды режима конфигурации multicast-профиля

Вид запроса командной строки режима конфигурации multicast-профиля:

```
console(config-mc-profile)#
```

Таблица 180 — Команды режима конфигурации multicast-профиля

Команда	Значение/Значение по умолчанию	Действие
match ip <i>low_ip</i> [<i>high_ip</i>]	<i>low_ip</i> : валидный multicast-адрес;	Задать соответствие профилю указанному диапазону IPv4 multicast-адресов.

no match ip <i>low_ip</i> [<i>high_ip</i>]	high_ip: валидный multicast-адрес	Удалить соответствие профиля указанному диапазону IPv4 multicast-адресов.
match ipv6 <i>low_ipv6</i> [<i>high_ipv6</i>]	low_ipv6: валидный IPv6 multicast-адрес;	Задать соответствие профиля указанному диапазону IPv6 multicast-адресов.
no match ipv6 <i>low_ipv6</i> [<i>high_ipv6</i>]	high_ipv6: валидный IPv6 multicast-адрес	Удалить соответствие профиля указанному диапазону IPv6 multicast-адресов.
permit	—/no permit	В случае несоответствия одному из заданных диапазонов, IGMP-report будут пропускаться.
no permit		В случае несоответствия одному из заданных диапазонов, IGMP-report будут отбрасываться.

Команды режима конфигурации интерфейса (диапазона интерфейсов) Ethernet

Вид запроса командной строки режима конфигурации интерфейса:

```
console(config-if)#
```

Таблица 181 — Команды режима конфигурации интерфейса (диапазона интерфейсов) Ethernet

Команда	Значение/Значение по умолчанию	Действие
mcast snoop max-groups <i>number</i>	number (1..1000)/—	Ограничить количество одновременно просматриваемых multicast-групп для интерфейса.
no mcast snoop max-groups		Снять ограничение на количество одновременно просматриваемых групп для интерфейса.
mcast snoop add <i>profile_name</i>	profile name: (1..32) символов	Привязать указанный multicast-профиль к интерфейсу.
mcast snoop remove { <i>profile_name</i> all}		Удалить соответствие multicast-профиля (всех multicast-профилей) интерфейсу.

Команды режима EXEC

Вид запроса командной строки режима EXEC:

```
console#
```

Таблица 182 — Команды режима EXEC

Команда	Значение/Значение по умолчанию	Действие
show mcast snoop groups count	—	Отобразить информацию для всех портов о текущем количестве зарегистрированных групп, а также максимальное возможное количество.
show mcast snoop profile [<i>profile_name</i>]	profile name: (1..32) символов	Отобразить информацию о сконфигурированных multicast-профилях.

5.19.5 RADIUS-авторизация запросов IGMP

Данный механизм позволяет производить авторизацию запросов протокола IGMP с помощью RADIUS-сервера. Для обеспечения надежности и распределения нагрузки может использоваться несколько RADIUS-серверов. Выбор сервера для отправки очередного запроса авторизации происходит случайным образом. Если сервер не ответил, он помечается как временно нерабочий, и перестает участвовать в механизме опроса на определенный период, а запрос отсылается на следующий сервер.

Полученные авторизационные данные хранятся в кэш-памяти коммутатора в течение заданного периода времени. Это позволяет ускорить повторную обработку IGMP-запросов. Параметры авторизации включают в себя:

- MAC-адрес клиентского устройства;
- Идентификатор порта коммутатора;
- IP-адрес группы;
- Решение о доступе — deny/permit.

Команды режима глобального конфигурирования

Вид запроса командной строки режима глобального конфигурирования:

```
console(config)#
```

Таблица 183 — Команды режима глобального конфигурирования

<i>Команда</i>	<i>Значение/Значение по умолчанию</i>	<i>Действие</i>
ip igmp snooping authorization cache-timeout <i>timeout</i>	timeout: (0..10000) мин/0	Установить время жизни в кэше. Если значение равно нулю — отсчёт времени жизни отключен (запись не удаляется со временем).
no ip igmp snooping authorization cache-timeout		Установить значение по умолчанию.

Команды режима конфигурирования интерфейса (диапазона интерфейсов) Ethernet

Вид запроса командной строки режима конфигурирования интерфейса:

```
console(config-if)#
```

Таблица 184 — Команды режима конфигурирования интерфейса Ethernet

<i>Команда</i>	<i>Значение/Значение по умолчанию</i>	<i>Действие</i>
multicast snooping authorization radius [required]	—/отключена	Включить авторизацию через RADIUS-сервер. Если указан параметр required , то в случае недоступности всех RADIUS-серверов IGMP-запросы игнорируются. В противном случае IGMP-запрос будет обработан даже при отсутствии ответа сервера.
no multicast snooping authorization		Отключить авторизацию.
multicast snooping authorization forwarding-first	—/отключена	Включить предварительную обработку IGMP-запросов на порту до ответа RADIUS-сервера. При получении ответа от сервера в случае положительного ответа подписка остается, в случае отрицательного — удаляется, если дополнительно настроена функция ip igmp snooping immediate-leave .
no multicast snooping authorization forwarding-first		Восстановить значение по умолчанию.

Команды режима EXEC

Все команды доступны только для привилегированного пользователя.

Вид запроса командной строки режима EXEC:

```
console#
```

Таблица 185 — Команды режима EXEC

<i>Команда</i>	<i>Значение</i>	<i>Действие</i>
<code>show ip igmp snooping authorization-cache</code> <code>[gigabitethernet gi_port tengigabitethernet te_port]</code>	gi_port: (1..8/0/1..24); te_port: (1..8/0/1..4).	Отобразить содержимое кэша авторизации IGMP. Если в команде указан интерфейс — то отображаются только те группы, которые зарегистрированы на указанном интерфейсе.
<code>clear ip igmp snooping authorization-cache</code> <code>[gigabitethernet gi_port tengigabitethernet te_port]</code>	gi_port: (1..8/0/1..24); te_port: (1..8/0/1..4).	Очистить кэш авторизации. Если в команде указан интерфейс — очищаются записи кэш для указанного интерфейса. Если интерфейс не указан — кэш очищается полностью.

5.20 Маршрутизация многоадресного трафика

5.20.1 Протокол PIM

PIM — протокол многоадресной маршрутизации для IP-сетей, созданный для решения проблем групповой маршрутизации. PIM базируется на традиционных маршрутных протоколах (например, Border Gateway Protocol), вместо того, чтобы создавать собственную сетевую топологию. PIM использует unicast-таблицу маршрутизации для проверки RPF. Эта проверка выполняется маршрутизаторами, чтобы убедиться, что передача многоадресного трафика выполняется по пути без петель.

RP (rendezvous point) — точка randevу, на которой будут регистрироваться источники многоадресных потоков и создавать маршрут от источника S (себя) до группы G: (S,G).

BSR (bootstrap router) — механизм сбора информации о RP кандидатах, формировании списка RP для каждой многоадресной группы и отправка списка в пределах домена. Конфигурация многоадресной маршрутизации на базе IPv4.

Команды режима глобальной конфигурации

Вид запроса командной строки режима глобальной конфигурации:

```
console(config)#
```

Таблица 186 — Команды глобального режима конфигурации

<i>Команда</i>	<i>Значение/Значение по умолчанию</i>	<i>Действие</i>
<code>ip multicast-routing pim</code>	—/по умолчанию функция выключена	Включить многоадресную маршрутизацию, протокол PIM на всех интерфейсах.
<code>no ip multicast-routing pim</code>		Отключить многоадресную маршрутизацию и протокол PIM.
<code>ipv6 multicast-routing pim</code>	—/по умолчанию функция выключена	Включить для IPv6 многоадресную маршрутизацию, протокол PIM на всех интерфейсах.

no ipv6 multicast-routing pim		Отключить для IPv6 многоадресную маршрутизацию и протокол PIM.
ip mroute prefix <i>prefix_length</i> <i>fw_router_address</i> tunnel <i>tunnel_id</i>	prefix: (A.B.C.D); prefix-length: (A.B.C.D или /n); fw_router_ad- dress: (A.B.C.D); tunnel_id: (1..16)	Создать статическое правило для многоадресной таблицы маршрутизации. - <i>prefix</i> — IP-адрес сети назначения; - <i>prefix_length</i> — маска префикса назначения или ее длина; - <i>fw_router_address</i> — IP-адрес маршрутизатора многоадресной рассылки; - <i>tunnel_id</i> — идентификатор туннеля.
no ip mroute prefix <i>prefix_length</i> <i>fw_router_address</i> tunnel <i>tunnel_id</i>		Удалить статическое правило из таблицы многоадресной маршрутизации.
ipv6 pim accept-register list <i>acc_list</i>	acc_list: (0..32) символа	Применить фильтрацию регистрационных сообщений PIM для IPv6. - <i>acc_list</i> — список многоадресных префиксов, задаваемый с помощью стандартного ACL.
no ipv6 pim accept-register list		Отключить фильтрацию.
ip pim bsr-candidate <i>ip_address</i> [<i>mask</i>] [<i>priority priority_num</i>]	mask: (8..32)/30; priority_num: (0..192)/0	Указать устройство как кандидата в BSR (bootstrap router). - <i>ip_address</i> — валидный IP-адрес коммутатора; - <i>mask</i> — маска подсети; - <i>priority_num</i> — приоритет.
no ip pim bsr-candidate		Отключить данный параметр.
ipv6 pim bsr-candidate <i>ipv6_address</i> [<i>mask</i>] [<i>priority priority_num</i>]	mask: (8..128)/126; priority_num: (0..192)/0	Указать устройство как кандидата в BSR (bootstrap router). - <i>ipv6_address</i> — валидный IPv6-адрес коммутатора; - <i>mask</i> — маска подсети; - <i>priority_num</i> — приоритет.
no ipv6 pim bsr-candidate		Отключить данный параметр.
ip pim dm { <i>range multicast_subnet</i> default }	—	Включить маршрутизацию заданного диапазона мультикастных групп в режиме PIM-DM. - <i>multicast_subnet</i> — многоадресная подсеть; - default — указать диапазон в 224.0.1.0/24.  Команду можно ввести несколько раз, задав несколько диапазонов.
no ip pim dm { <i>range multicast_subnet</i> default }		Отключить данный параметр.
ip pim rp-address <i>unicast_address</i> [<i>multicast_subnet</i>]	—	Создать статическую Rendezvous Point (RP), дополнительно можно указать многоадресную подсеть для данной RP. - <i>unicast_addr</i> — IP-адрес; - <i>multicast_subnet</i> — многоадресная подсеть.
no ip pim rp-address <i>unicast_address</i> [<i>multicast_subnet</i>]		Удалить статическую RP или удалить RP для указанной подсети.
ipv6 pim rp-address <i>ipv6_unicast_address</i> [<i>ipv6_multicast_subnet</i>]	—	Создать статическую Rendezvous Point (RP), дополнительно можно указать многоадресную подсеть для данной RP. - <i>ipv6_unicast_addr</i> — IPv6-адрес; - <i>ipv6_multicast_subnet</i> — многоадресная подсеть.
no ipv6 pim rp-address <i>ipv6_unicast_address</i> [<i>ipv6_multicast_subnet</i>]		Удалить статическую RP или удалить RP для указанной подсети.
ip pim rp-candidate <i>unicast_address</i> [<i>group-list acc_list</i>] [<i>priority priority</i>] [<i>interval secs</i>]	acc_list: (0..32) символа priority: (0..192)/192; secs: (1..16383)/60 c	Создать кандидата для Rendezvous Point (RP) - <i>unicast_addr</i> — IP-адрес; - <i>acc_list</i> — список многоадресных префиксов, задаваемый с помощью стандартного ACL; - <i>priority</i> — приоритетность кандидата; - <i>secs</i> — период отправки сообщений.
no ip pim rp-candidate <i>unicast_address</i>		Отключить данный параметр.

ipv6 pim rp-candidate <i>ipv6_unicast_address</i> [group-list <i>acc_list</i>] [priority priority] [interval <i>secs</i>]	<i>acc_list</i> : (0..32) символа priority: (0..192)/192; secs: (1..16383)/60 с	Создать кандидата для Rendezvous Point (RP) - <i>ipv6_unicast_addr</i> — IPv6-адрес; - <i>acc_list</i> — список многоадресных префиксов, задаваемый с помощью стандартного ACL; - <i>priority</i> — приоритетность кандидата; - <i>secs</i> — период отправки сообщений.
no ipv6 pim rp-candidate <i>ipv6_unicast_address</i>		Отключить данный параметр.
ip pim ssm {range <i>multicast_subnet</i> default}	—	Указать многоадресную подсеть - range — указать многоадресную подсеть; - <i>multicast_subnet</i> — многоадресная подсеть; - default — указать диапазон в 232.0.0.0/8.
no ip pim ssm [range <i>multicast_subnet</i> default]		Отключить данный параметр.
ipv6 pim ssm {range <i>ipv6_multicast_subnet</i> default}	—	Указать многоадресную подсеть - range — указать многоадресную подсеть; - <i>ipv6_multicast_subnet</i> — многоадресная подсеть; - default — указать диапазон в FF3E::/32.
no ipv6 pim ssm [range <i>ipv6_multicast_subnet</i> default]	—	Отключить данный параметр.
ipv6 pim rp-embedded	—/включено	Включить расширенный функционал rendezvous point (RP).
no ipv6 pim rp-embedded		Отключить расширенный функционал rendezvous point (RP).

Команды режима конфигурации интерфейса Ethernet

Вид запроса командной строки:

```
console(config-if)#
```

Таблица 187 — Команды режима конфигурации интерфейсов Ethernet, VLAN, группы портов

Команда	Значение/ Значение по умолчанию	Действие
ip (ipv6) pim	—/включено	Включить PIM на интерфейсе.
no ip (ipv6) pim		Выключить PIM на интерфейсе.
ip (ipv6) pim bsr-border	—/отключено	Прекратить передачу BSR-сообщений с интерфейса.
no ip pim bsr-border		Отключить данный параметр.
ip (ipv6) pim dr-priority <i>priority</i>	priority: (0..4294967294)/1	Указать приоритет для выбора DR-роутера. - <i>priority</i> — приоритет DR-роутера определяющий, кто из коммутаторов станет DR-роутером. Коммутатор с наибольшим значением станет DR-роутером.
no ip (ipv6) pim dr-priority		Вернуть значение по умолчанию.
ip ip (ipv6) pim hello-interval <i>secs</i>	secs: (1..18000)/30 с	Указать период отправки hello-пакетов. - <i>sec</i> — период отправки hello-пакетов.
no ip (ipv6) pim hello-interval		Вернуть значение по умолчанию.
ip (ipv6) pim join-prune-interval <i>interval</i>	interval: (1..18000)/ 60 с	Указать интервал, в течение которого коммутатор отсылает join или prune-сообщения. - <i>interval</i> — период времени отправки join, prune сообщений.
no ip (ipv6) pim join-prune-interval		Вернуть значение по умолчанию.
ip (ipv6) pim neighbor-filter <i>acc_list</i>	<i>acc_list</i> : (0..32) символа	Фильтровать входящие PIM-сообщения. - <i>acc_list</i> — список адресов, на основе которых производится фильтрация.
no ip (ipv6) pim neighbor-filter		Отключить данный параметр.

ip pim passive	—/disable	Включить пассивный режим на интерфейсе. Этот интерфейс не будет отправлять и принимать сообщения PIM от других маршрутизаторов PIM. Настройка никак не влияет на сообщения IGMP.
no ip pim passive		Выключить пассивный режим.
ip igmp static-group <i>group_address [source source_addr]</i>	—	Включить статический запрос multicast-группы на интерфейсе. - <i>group-address</i> — IP-адрес группы; - <i>source-addr</i> — IP-адрес источника группы. На интерфейсе должен быть включен PIM.
no ip igmp static-group <i>group_addr [source source_addr]</i>		Выключить статический запрос multicast-группы.

Таблица 188 — Команды режима конфигурации туннеля GRE

<i>Команда</i>	<i>Значение/ Значение по умолчанию</i>	<i>Действие</i>
ip pim	—/включено	Включить PIM на интерфейсе.
no ip pim		Выключить PIM на интерфейсе.
ip pim bsr-border	—/отключено	Прекратить передачу BSR-сообщений с интерфейса.
no ip pim bsr-border		Отключить данный параметр.
ip pim dr-priority <i>priority</i>	priority: (0..4294967294)/1	Указать приоритет для выбора DR-роутера. - <i>priority</i> — приоритет DR-роутера определяющий, кто из коммутаторов станет DR-роутером. Коммутатор с наибольшим значением станет DR-роутером.
no ip pim dr-priority		Вернуть значение по умолчанию.
ip ip pim hello-interval <i>secs</i>	secs: (1..18000)/30 с	Указать период отправки hello-пакетов. - <i>sec</i> — период отправки hello-пакетов.
no ip pim hello-interval		Вернуть значение по умолчанию.
ip pim join-prune-interval <i>interval</i>	interval: (1..18000)/ 60 с	Указать интервал, в течение которого коммутатор отправляет join или prune-сообщения. - <i>interval</i> — период времени отправки join, prune сообщений.
no ip pim join-prune-interval		Вернуть значение по умолчанию.
ip pim neighbor-filter <i>acc_list</i>	acc_list: (0..32) символа	Фильтровать входящие PIM-сообщения. - <i>acc_list</i> — список адресов, на основе которых производится фильтрация.
no ip pim neighbor-filter		Отключить данный параметр.
ip pim passive	—/disable	Включить пассивный режим на интерфейсе. Этот интерфейс не будет отправлять и принимать сообщения PIM от других маршрутизаторов PIM. Настройка никак не влияет на сообщения IGMP.
no ip pim passive		Выключить пассивный режим.

Команды режима EXEC

Вид запроса командной строки режима EXEC:

```
console#
```

Таблица 189 — Команды режима EXEC

Команда	Значение/Значение по умолчанию	Действие
<code>show ip (ipv6) pim rp mapping [RP_addr]</code>	—	Отобразить активные RP, связанные с маршрутной информацией. - <i>RP_addr</i> — IP-адрес.
<code>show ip (ipv6) pim neighbor [detail] [gigabitethernet gi_port tengigabitethernet te_port fortygigabitethernet fo_port port-channel group vlan vlan_id]</code>	gi_port: (1..8/0/1..48); te_port: (1..8/0/1..24); fo_port: (1..8/0/1..4); group: (1..48); vlan_id: (1..4094).	Отобразить информацию о PIM-соседях.
<code>show ip (ipv6) pim interface [gigabitethernet gi_port tengigabitethernet te_port fortygigabitethernet fo_port port-channel group vlan vlan_id state-on state-off]</code>	gi_port: (1..8/0/1..48); te_port: (1..8/0/1..24); fo_port: (1..8/0/1..4); group: (1..48); vlan_id: (1..4094)	Отобразить информацию по PIM-интерфейсам: - state-on — отображает все интерфейсы, где включен PIM; - state-off — отображает все интерфейсы, где выключен PIM.
<code>show ip (ipv6) pim group-map [group_address]</code>	—	Отобразить таблицу привязки многоадресных групп. - <i>group-address</i> — адрес группы.
<code>show ip (ipv6) pim counters</code>	—	Отобразить содержимое PIM-счетчиков.
<code>show ip (ipv6) pim bsr election</code>	—	Отобразить информацию о BSR.
<code>show ip (ipv6) pim bsr rp-cache</code>	—	Отобразить информацию об изученных кандидатах в RP.
<code>show ip (ipv6) pim bsr candidate-rp</code>	—	Отобразить состояние кандидатов в RP.
<code>clear ip (ipv6) pim counters</code>	—	Обнулить PIM-счетчики.

Пример использования команд

- Базовая настройка PIM SM с статическим RP (1.1.1.1). Предварительно должен быть настроен протокол маршрутизации.

```
console# configure
console(config)# ip multicast-routing
console(config)# ip pim rp-address 1.1.1.1
```

5.20.2 Функция PIM Snooping

Функция PIM Snooping используется в сетях, где коммутатор исполняет роль L2-устройства между PIM-маршрутизаторами.

Основной задачей PIM Snooping является предоставление многоадресного трафика только для тех портов, с которых были получен PIM Join, PIM Register.

Команды режима глобальной конфигурации

Вид запроса командной строки в режиме глобальной конфигурации:

```
console(config)#
```

Таблица 190 — Команды режима глобальной конфигурации

<i>Команда</i>	<i>Значение/Значение по умолчанию</i>	<i>Действие</i>
<code>ip pim snooping</code>	—/выключено	Разрешить использование функции PIM Snooping коммутатором.
<code>no ip pim snooping</code>		Запретить использование функции
<code>ip pim snooping vlan vlan_id</code>	vlan_id: (1..4094)	Разрешить использование функции PIM Snooping коммутатором для данного интерфейса VLAN. <i>vlan_id</i> — идентификационный номер VLAN.
<code>no ip pim snooping vlan vlan_id</code>		Запретить использование функции PIM Snooping коммутатором для данного интерфейса VLAN.

Команды режима EXEC

Вид запроса командной строки режима EXEC:

```
console#
```

Таблица 191 — Команды режима EXEC

<i>Команда</i>	<i>Значение/Значение по умолчанию</i>	<i>Действие</i>
<code>show ip pim snooping</code>	—	Показать общую информацию о настройках.
<code>show ip pim snooping vlan vlan_id</code>	vlan_id: (1..4094)	Показать статистику контроля многоадресного трафика в данной vlan.
<code>show ip pim snooping groups</code>	—	Показать список зарегистрированных групп.
<code>sh ip pim snooping neighbors</code>	—	Показать список зарегистрированных участников PIM.

5.20.3 Протокол MSDP

Протокол обнаружения источников многоадресной рассылки (MSDP) используется для обмена информацией об источниках Multicast-трафика между разными PIM-доменами. MSDP-соединение обычно устанавливается между RP каждого домена.

Команды режима глобальной конфигурации

Вид запроса командной строки в режиме глобальной конфигурации:

```
console(config)#
```

Таблица 192 — Команды режима глобальной конфигурации

<i>Команда</i>	<i>Значение/Значение по умолчанию</i>	<i>Действие</i>
<code>router msdp</code>	—	Включить протокол MSDP и перейти в режим его конфигурации.
<code>no router msdp</code>		Остановить протокол MSDP и удалить всю его конфигурацию.

Команды режима конфигурации протокола MSDP

Вид запроса командной строки в режиме конфигурации протокола MSDP:

```
console (config-msdp) #
```

Таблица 193 — Команды режима конфигурации протокола MSDP

Команда	Значение/Значение по умолчанию	Действие
connect-source <i>ip_address</i>	—/IP-адрес не назначен	Назначить IP-адрес, который будет использован в качестве исходящего при соединении с MSDP-пиром.
no connect-source		Установить значение по умолчанию.
cache-sa-holdtime <i>secs</i>	secs: (150..3600)/150 с	Установить время жизни SA-записи в кэше.
no cache-sa-holdtime		Установить значение по умолчанию.
holdtime <i>secs</i>	secs: (3..150)/75 с	Установить таймер holdtime. Если в течение этого времени не будет принято keealive-сообщение, то соединение с соседом сбрасывается.
no holdtime		Установить значение по умолчанию.
keepalive <i>secs</i>	secs: (1..60)/30 с	Установить интервал между отправкой keealive-сообщений.
no keepalive		Установить значение по умолчанию.
originator-ip <i>ip_address</i>	—/IP-адрес не назначен	Назначить IP-адрес, используемый в качестве адреса RP в исходящих сообщениях SA.
no originator-ip		Установить значение по умолчанию.
peer <i>ip_address</i>	—	Добавить в конфигурацию MSDP-пир и войти в режим его конфигурации.
no peer <i>ip_address</i>		Удалить MSDP-пир.

Команды режима конфигурации MSDP-пира

Вид запроса командной строки в режиме конфигурации MSDP-пира:

```
console (config-msdp) #
```

Таблица 194 — Команды режима конфигурации MSDP-пира

Команда	Значение/Значение по умолчанию	Действие
connect-source <i>ip_address</i>	—/IP-адрес не назначен	Назначить IP-адрес, который будет использован в качестве исходящего при соединении с MSDP-пиром.
no connect-source		Установить значение по умолчанию.
description <i>text</i>	text: (1..160) символа	Задать описание MSDP-пира.
no description		Удалить описание.
mesh-group <i>name</i>	name: (1..31) символа	Добавить соседа к MESH-группе.
no mesh-group		Удалить соседа.
sa-filter { in out } <i>sec_num</i> { permit deny } [rp-address <i>ip_addr_rp</i> group-address <i>ip_addr_gr</i> source-address <i>ip_addr_src</i>]	sec_num: (0..4294967294)	Создать правило фильтрации SA-сообщений: - permit — разрешающее правило фильтрации; - deny — запрещающее правило фильтрации; - <i>sec_num</i> — номер секции правила; - <i>ip_addr_rp</i> — фильтрация по адресу RP; - <i>ip_addr_gr</i> — фильтрация по адресу группы; - <i>ip_addr_src</i> — фильтрация по адресу источника Multicast-трафика.
no sa-filter { in out } <i>sec_num</i>		Удаляет созданную секцию правила.

shutdown	—/выключено	Административно выключить сессию с MSDP-пиром, не удаляя его конфигурации.
no shutdown		Установить значение по умолчанию.

Команды режима EXEC

Вид запроса командной строки режима EXEC:

```
console#
```

Таблица 195 — Команды режима EXEC

Команда	Значение/Значение по умолчанию	Действие
show ip msdp peers [ip_addr]	—	Показать информацию о настроенных пирах, статусе соединения, настройках пиров, а также статистику обмена сообщениями протокола MSDP - ip_addr — IP-адрес пира.
show ip msdp source-active	—	Показать содержимое кэша SA.
show ip msdp summary	—	Показать суммарную информацию протокола MSDP.
clear ip msdp counters	—	Обнулить счетчики.
clear ip msdp peers [ip_addr]	—	Переустановить соединения с MSDP-пирами - ip_addr — IP-адрес пира.

5.20.4 Функция IGMP Proxy

Функция многоадресной маршрутизации IGMP Proxy предназначена для реализации упрощенной маршрутизации многоадресных данных между сетями, управляемой на основании протокола IGMP. С помощью IGMP Proxy устройства, не находящиеся в одной сети с сервером многоадресной рассылки, имеют возможность подключаться к многоадресным группам.

Маршрутизация осуществляется между интерфейсом вышестоящей сети (uplink) и интерфейсами нижестоящих сетей (downlink). При этом на uplink-интерфейсе коммутатор ведет себя как обычный получатель многоадресного трафика (multicast client) и формирует собственные сообщения протокола IGMP. На интерфейсах downlink коммутатор выступает в качестве сервера многоадресной рассылки и обрабатывает сообщения протокола IGMP от устройств, подключенных к этим интерфейсам.



Количество поддерживаемых групп многоадресной рассылки протоколом IGMP Proxy указано в таблице 9.



IGMP Proxy поддерживает до 512 downlink-интерфейсов.



Ограничения реализации функции IGMP Proxy:

- IGMP Proxy не поддерживается на группах агрегации LAG;
- может быть определен только один интерфейс вышестоящей сети;
- при использовании версии V3 протокола IGMP на интерфейсах к нижестоящей сети обрабатываются только запросы типа exclude (*,G) и include (*,G).



Во VLAN-е, в который осуществляется проксирование, IGMP Snooping должен быть отключен.



IGMP Proxy для QinQ-трафика:

для корректной работы функционала необходимо включить IGMP Proxy и IGMP Snooping в SVLAN и CVLAN, а также настроить IP-адреса на данных интерфейсах.

Команды режима глобальной конфигурации

Вид запроса командной строки режима глобальной конфигурации:

```
console (config) #
```

Таблица 196 — Команды режима глобальной конфигурации

<i>Команда</i>	<i>Значение/Значение по умолчанию</i>	<i>Действие</i>
ip multicast-routing igmp-proxy	—/по умолчанию функция выключена	Разрешить работу маршрутизации многоадресных данных на сконфигурированных интерфейсах.
no ip multicast-routing igmp-proxy		Запретить работу маршрутизации многоадресных данных на сконфигурированных интерфейсах.
ip mroute prefix pre-fix_length fw_router_address tunnel tunnel_id	prefix: (A.B.C.D); pre-fix-length: (A.B.C.D или /n); fw_router_address: (A.B.C.D); tunnel_id: (1..16)	Создать статическое правило для многоадресной таблицы маршрутизации. - <i>prefix</i> — IP-адрес сети назначения; - <i>prefix_length</i> — маска префикса назначения или ее длина; - <i>fw_router_address</i> — IP-адрес маршрутизатора многоадресной рассылки; - <i>tunnel_id</i> — идентификатор туннеля.
no ip mroute prefix pre-fix_length fw_router_address tunnel tunnel_id		Удалить статическое правило из таблицы многоадресной маршрутизации.

Команды режима конфигурации интерфейсов Ethernet, VLAN, интерфейса группы портов

Вид запроса командной строки в режиме конфигурации интерфейсов Ethernet, VLAN, интерфейса группы портов:

```
console (config-if) #
```

Таблица 197 — Команды режима конфигурации интерфейсов Ethernet, VLAN, группы портов

<i>Команда</i>	<i>Значение/Значение по умолчанию</i>	<i>Действие</i>
ip igmp-proxy {gigabitethernet gi_port tengigabitethernet te_port fortygigabitethernet fo_port port-channel group vlan vlan_id}	gi_port: (1..8/0/1..48); te_port: (1..8/0/1..24); fo_port: (1..8/0/1..4); group: (1..48); vlan_id: (1..4094)	Конфигурируемый интерфейс является интерфейсом к нижестоящей сети. Команда назначает связанный uplink-интерфейс, участвующий в маршрутизации.
ip igmp static-group group-address [source source-addr]	—	Включить статический запрос multicast-группы на интерфейсе. - <i>group-address</i> — IP-адрес группы; - <i>source-addr</i> — IP-адрес источника группы.  На интерфейсе должен быть включен IGMP Proxy.
no ip igmp static-group group-address [source source-addr]		Выключить статический запрос multicast-группы.

Команды режима конфигурации интерфейса VLAN

Вид запроса командной строки режима конфигурации VLAN:

```
console (config-if) #
```

Таблица 198 — Команды режима конфигурации интерфейсов VLAN

<i>Команда</i>	<i>Значение/Значение по умолчанию</i>	<i>Действие</i>
ip igmp-proxy dscp <i>dscp</i>	dscp: (0..63)/0	Установить значение DSCP в IP-заголовке для пакетов протокола IGMP, которое будет использоваться коммутатором на интерфейсе VLAN.
no ip igmp-proxy dscp		Установить значение по умолчанию.
ip igmp-proxy cos <i>cos</i>	cos: (0..7)/0	Установить значение 802.1p в IP для пакетов протокола IGMP, которое будет использоваться коммутатором на интерфейсе VLAN.
no ip igmp-proxy cos		Установить значение по умолчанию.

Команды режима EXEC

Вид запроса командной строки режима EXEC:

```
console#
```

Таблица 199 — Команды режима EXEC

<i>Команда</i>	<i>Значение/Значение по умолчанию</i>	<i>Действие</i>
show ip mroute [<i>ip_multicast_address</i> [<i>ip_address</i>]] [summary]	—	Просмотреть списки многоадресных групп. Возможен выбор групп по адресу группы или по адресу источника многоадресных данных. - <i>ip_multicast_address</i> — IP-адрес группы; - <i>ip_address</i> — IP-адрес источника; - summary — краткое содержание каждой записи в многоадресной таблице маршрутизации.
show ip igmp-proxy interface [vlan <i>vlan_id</i> gigabitethernet <i>gi_port</i> tengigabitethernet <i>te_port</i> fortygigabitethernet <i>fo_port</i> port-channel <i>group</i>]	vlan_id: (1..4094); gi_port: (1..8/0/1..48); te_port: (1..8/0/1..24); fo_port: (1..8/0/1..4); group: (1..48)	Показать информацию о статусе IGMP-прокси применительно к интерфейсам.

Пример выполнения команд

```
console# show ip igmp-proxy interface
```

```
* - the switch is the Querier on the interface
IP Forwarding is enabled
IP Multicast Routing is enabled
IGMP Proxy is enabled
Global Downstream interfaces protection is enabled
SSM Access List Name: -

Interface  Type           Interface Protection  CoS  DSCP
vlan5     upstream
vlan30    downstream    default                -    -
```

5.21 Функции управления

5.21.1 Механизм AAA

Для обеспечения безопасности системы используется механизм AAA (аутентификация, авторизация, учёт).

- Authentication (аутентификация) — сопоставление запроса существующей учётной записи в системе безопасности.
- Authorization (авторизация, проверка уровня доступа) — сопоставление учётной записи в системе (прошедшей аутентификацию) и определённых полномочий.
- Accounting (учёт) — слежение за потреблением ресурсов пользователем.

Для шифрования данных используется механизм SSH.

Команды режима глобальной конфигурации

Вид запроса командной строки режима глобальной конфигурации:

```
console(config)#
```

Таблица 200 — Команды режима глобальной конфигурации

Команда	Значение/Значение по умолчанию	Действие
aaa authentication login {authorization default list_name} method_list	list_name: (1..12) символов; method_list: (enable, line, local, none, tacacs, radius); —/по умолчанию осуществляется проверка по локальной базе данных (aaa authentication login authorization default local)	<p>Установить способ аутентификации для входа в систему.</p> <ul style="list-style-type: none"> - authorization — разрешает прохождение авторизации по описанным ниже методам; - default — использовать для аутентификации описанные ниже методы; - list_name — имя списка аутентификационных методов, активизирующегося, когда пользователь входит в систему. Описание методов (method_list): - enable — использовать пароль для аутентификации; - line — использовать пароль терминала для аутентификации; - local — использовать локальную базу имен пользователей для аутентификации; - none — не использовать аутентификацию; - radius — использовать список RADIUS-серверов для аутентификации; - tacacs — использовать список TACACS серверов для аутентификации. <p> Если метод аутентификации не определен, то доступ к консоли всегда успешный.</p> <p> Создание списка осуществляется командой: aaa authentication login list_name method_list. Использование списка: aaa authentication login list-name</p> <p> Во избежание потери доступа следует ввести необходимый минимум настроек для указываемого метода аутентификации.</p>
no aaa authentication login {default list_name}		Установить значение по умолчанию.

<p>aaa authentication enable authorization {default list_name} method_list</p>	<p>list_name: (1..12) символов; method_list: (enable, line, local, none, tacacs, radius); —/по умолчанию осуществляется проверка по локальной базе данных (aaa authentication enable authorization default enable)</p>	<p>Установить способ аутентификации при повышении уровня привилегий для входа в систему.</p> <ul style="list-style-type: none"> - authorization — разрешает прохождение авторизации по описанным ниже методам; - default — использовать для аутентификации описанные ниже методы; - list_name — имя списка аутентификационных методов, активизирующегося, когда пользователь входит в систему. Описание методов (method_list): - enable — использовать пароль для аутентификации; - line — использовать пароль терминала для аутентификации; - local — использовать локальную базу имен пользователей для аутентификации; - none — не использовать аутентификацию; - radius — использовать список RADIUS-серверов для аутентификации; - tacacs — использовать список TACACS-серверов для аутентификации. <p> Если метод аутентификации не определен, то доступ к консоли всегда успешный.</p> <p> Создание списка осуществляется командой: aaa authentication login list-name method_list. Использование списка: aaa authentication login list-name</p> <p> Во избежание потери доступа следует ввести необходимый минимум настроек для указываемого метода аутентификации.</p>
<p>no aaa authentication enable authorization {default list_name}</p>		<p>Установить значение по умолчанию.</p>
<p>enable password password [encrypted] [level level]</p>	<p>level: (1..15)/1; password: (0..159) символов/admin</p>	<p>Установить пароль для контроля изменения привилегий доступа пользователей.</p> <ul style="list-style-type: none"> - level — уровень привилегий; - password — пароль; - encrypted — задать зашифрованный пароль (например, пароль в зашифрованном виде, скопированный с другого устройства).
<p>no enable password [level level]</p>		<p>Установить пароль по умолчанию.</p>
<p>username name {no-password password password password encrypted encrypted_password} [priviledged level]</p>	<p>name: (1..20) символов; password: (1..64) символов; encrypted_password: (1..64) символов; level: (1..15)</p>	<p>Добавить пользователя в локальную базу данных.</p> <ul style="list-style-type: none"> - level — уровень привилегий; - password — пароль; - name — имя пользователя; - encrypted_password — зашифрованный пароль (например, пароль в зашифрованном виде, скопированный с другого устройства).
<p>no username name</p>		<p>Удалить пользователя из локальной базы данных</p>
<p>aaa accounting login start-stop group {radius tacacs+}</p>	<p>—/по умолчанию ведение учета запрещено</p>	<p>Разрешить ведение учета (аккаунта) для сессий управления.</p> <ul style="list-style-type: none"> Разрешено только для пользователей, вошедших в систему по имени и паролю. Для вошедших по паролю терминала, ведение учета запрещено. Ведение учета активируется и прекращается, когда пользователь входит и отключается от системы, что соответствует значениям start и stop в сообщениях протокола RADIUS (параметры, содержащиеся в сообщениях протокола RADIUS, приведены в таблице 201).

no aaa accounting login start-stop		Запретить ведение учета (аккаунта) для введенных в CLI команд.
aaa accounting dot1x start-stop group radius	—/по умолчанию ведение учета запрещено	Разрешить ведение учета (аккаунта) для сессий 802.1x. <input checked="" type="checkbox"/> Ведение учета активируется и прекращается, когда пользователь входит и отключается от системы, что соответствует значениям start и stop в сообщениях протокола RADIUS (параметры, содержащиеся в сообщениях протокола RADIUS, приведены в таблице 201). <input checked="" type="checkbox"/> В режиме Multiple sessions сообщения start/stop посылаются для каждого пользователя, в режиме Multiple hosts — только для пользователя, прошедшего аутентификацию (см. раздел по 802.1x).
no aaa accounting dot1x start-stop group radius		Установить значение по умолчанию.
ip http authentication aaa login-authentication [login-authorization] [http https] method_list	method_list: (local, none, tacacs, radius)	Определить метод аутентификации при доступе к HTTP-серверу. При установке списка методов дополнительный метод будет применяться только в том случае, когда по основному методу аутентификации возвращена ошибка. - <i>method_list</i> — метод аутентификации: <i>local</i> — по имени из локальной базы данных; <i>none</i> — не используется; <i>tacacs</i> — использование списков всех серверов TACACS+; <i>radius</i> — использование списков всех RADIUS-серверов.
no ip http authentication aaa login-authentication		Установить значение по умолчанию.
aaa authentication mode {chain break}	—/chain	Установить алгоритм опроса методов аутентификации. - chain — после неудачной попытки аутентификации по первому методу в списке следует попытка аутентификации по следующему методу в цепочке; - break — после неудачной аутентификации по первому методу процесс аутентификации останавливается. Аутентификация по следующему методу допустима только в случае невозможности аутентификации по предыдущему методу.
aaa accounting commands stop-only group tacacs+	—/по умолчанию ведение учета команд выключено	Включить ведение учета введенных в CLI команд по протоколу Tacacs+.
no aaa accounting commands stop-only group		Установить значение по умолчанию.
aaa accounting update	—/по умолчанию выключено	Включение отправки Interim-Update через регулярные промежутки времени.
no aaa accounting update		Выключение отправки Interim-Update через регулярные промежутки времени.
aaa accounting update periodic minutes	minutes: (1..300)/ 1 минута	Указание промежутка времени, через который будет производиться отправка Interim-update.
no aaa accounting update periodic		Установить значение по умолчанию.
aaa authorization commands {default list_name} group method_list	list_name: (1..15) символов; method_list: (tacacs, local); —/по умолчанию активен список default и авторизация не осуществляется	Установить способ авторизации вводимых команд. - default — редактировать список с именем default, который по умолчанию есть в системе; - <i>list_name</i> — имя списка методов авторизации, создаваемого и редактируемого пользователем; - tacacs — метод, позволяющий использовать список TACACS серверов для авторизации; - local — метод, при котором авторизация не осуществляется.

no aaa authorization commands {default list_name}		<p>Восстановить значение по умолчанию.</p> <ul style="list-style-type: none"> - default — сброс списка с именем default к значению по умолчанию; - <i>list_name</i> — удалить пользовательский список с именем list_name. <p> Список с именем default не может быть удален из системы.</p>
aaa authorization commands {default list_name}	list_name: (1..15) символов; —/default	<p>Активировать список методов авторизации вводимых команд.</p> <ul style="list-style-type: none"> - default — сделать активным список с именем default; - <i>list_name</i> — сделать активным соответствующий пользовательский список.
no aaa authorization commands		Восстановить значение по умолчанию.



Для того чтобы клиент получил доступ к устройству, даже если все методы аутентификации вернули ошибку, используйте значение последнего метода в команде — none.

Таблица 201 — Атрибуты сообщений ведения учета протокола RADIUS для сессий управления

Атрибут	Наличие атрибута в сообщении Start	Наличие атрибута в сообщении Stop	Описание
User-Name (1)	Есть	Есть	Идентификация пользователя.
NAS-IP-Address (4)	Есть	Есть	IP-адрес коммутатора, который используется для сессий с RADIUS-сервером.
Class (25)	Есть	Есть	Произвольное значение, включенное во все сообщения учета сессий.
Called-Station-ID (30)	Есть	Есть	MAC-адрес порта NAS, используемый для сессий с RADIUS-сервером.
Calling-Station-ID (31)	Есть	Есть	MAC-адрес пользователя.
Framed-IP-Address (8)	Есть	Есть	IP-адрес пользователя.
Acct-Session-ID (44)	Есть	Есть	Уникальный идентификатор учета.
Acct-Authentic (45)	Есть	Есть	Указывает метод, по которому клиент должен быть аутентифицирован.
Acct-Session-Time (46)	Нет	Есть	Показывает, как долго пользователь был подключен к системе.
Acct-Terminate-Cause (49)	Нет	Есть	Причина закрытия сессии.

Таблица 202 — Атрибуты сообщений ведения учета протокола RADIUS для сессий 802.1x

Атрибут	Наличие атрибута в сообщении Start	Наличие атрибута в сообщении Stop	Описание
User-Name (1)	Есть	Есть	Идентификация пользователя.
NAS-IP-Address (4)	Есть	Есть	IP-адрес коммутатора, который используется для сессий с RADIUS-сервером.
NAS-Port (5)	Есть	Есть	Порт коммутатора, на котором подключился пользователь.
Class (25)	Есть	Есть	Произвольное значение, включенное во все сообщения учета сессий.

Called-Station-ID (30)	Есть	Есть	IP-адрес коммутатора.
Calling-Station-ID (31)	Есть	Есть	IP-адрес пользователя.
Acct-Session-ID (44)	Есть	Есть	Уникальный идентификатор учета.
Acct-Authentic (45)	Есть	Есть	Указывает метод, по которому клиент должен быть аутентифицирован.
Acct-Session-Time (46)	Нет	Есть	Показывает, как долго пользователь был подключен к системе.
Acct-Terminate-Cause (49)	Нет	Есть	Причина закрытия сессии.
Nas-Port-Type (61)	Есть	Есть	Показывает тип порта клиента.
Eltex-Data-Filter	Нет	Есть	Список правил, содержащий в себе ключевые слова ACL (Приложение Ж. Vendor-Specific атрибуты).
Eltex-Data-Filter-Name	Нет	Есть	Имя ACL. Если не задано, то имеет значение «RADIUS_ACL».

Команды режима конфигурации терминала

Вид запроса командной строки в режиме конфигурации терминала:

```
console(config-line)#
```

Таблица 203 — Команды режима конфигурации терминальных сессий

Команда	Значение/Значение по умолчанию	Действие
login authentication {default list_name}	list_name: (1..12) символов	Задать метод аутентификации при входе для консоли, telnet, ssh. - default — использовать список «по умолчанию», созданный командой aaa authentication login default . - list_name — использовать список, созданный командой aaa authentication login list_name .
no login authentication		Установить значение по умолчанию.
enable authentication {default list_name}	list_name: (1..12) символов	Задать метод аутентификации пользователя при повышении уровня привилегий для консоли, telnet, ssh. - default — использовать список «по умолчанию», созданный командой aaa authentication login default . - list_name — использовать список, созданный командой aaa authentication login list_name .
no enable authentication		Установить значение по умолчанию.
commands authorization	—/включено	Включить авторизацию команд для терминальной сессии.
no commands authorization		Отключить авторизацию команд для терминальной сессии.
password password [encrypted]	password: (0..159) символов	Задать пароль для терминала. - encrypted — задать зашифрованный пароль (например, пароль в зашифрованном виде, скопированный с другого устройства).
no password		Удалить пароль для терминала.

Команды режима privileged EXEC

Вид запроса командной строки режима privileged EXEC:

```
console#
```

Таблица 204 — Команды режима privileged EXEC

<i>Команда</i>	<i>Значение/Значение по умолчанию</i>	<i>Действие</i>
show authentication methods	—	Показать информацию об аутентификационных методах на коммутаторе.
show authorization methods	—	Показать информацию о созданных на коммутаторе методах авторизации команд. Указывает на активный метод.
show users accounts	—	Показать локальную базу данных пользователей и их привилегий.

Команды режима EXEC

Вид запроса командной строки режима EXEC:

```
console>
```

Все команды данного раздела доступны только для привилегированных пользователей.

Таблица 205 — Команды режима EXEC

<i>Команда</i>	<i>Значение/Значение по умолчанию</i>	<i>Действие</i>
show accounting	—	Показать информацию о настроенных методах ведения учета (аккаунта).

5.21.2 Протокол RADIUS

Протокол RADIUS используется для аутентификации, авторизации и учета. Сервер RADIUS использует базу данных пользователей, которая содержит данные проверки подлинности для каждого пользователя. Таким образом, использование протокола RADIUS обеспечивает дополнительную защиту при доступе к ресурсам сети, а также при доступе к самому коммутатору.

Поддерживаемые атрибуты и коды RADIUS указаны в разделе Приложение Е. Коды и атрибуты RADIUS-сообщений.

Команды режима глобальной конфигурации

Вид запроса командной строки в режиме глобальной конфигурации:

```
console(config)#
```

Таблица 206 — Команды режима глобальной конфигурации

Команда	Значение/Значение по умолчанию	Действие
radius-server host { <i>ipv4-address</i> <i>ipv6-address</i> <i>hostname</i> } [auth-port <i>auth_port</i>] [acct-port <i>acct_port</i>] [timeout <i>timeout</i>] [retransmit <i>retries</i>] [deadtime <i>time</i>] [key <i>secret_key</i>] [priority <i>priority</i>] [usage <i>type</i>] [track-id <i>track_id</i>]	hostname: (1..158) символов; auth_port: (0..65535)/1812; acct_port: (0..65535)/1813; timeout: (1..30) с; retries: (1..15); time (0..2000) мин; secret_key: (0..128) символов; priority: (0..65535)/0; type: (login, dot1x, igmp-auth, coa, dot1x-eapol, dot1x-mac, all)/all track_id: (1..8)	Добавить указанный сервер в список используемых RADIUS-серверов. - <i>ip_address</i> — IPv4 или IPv6-адрес RADIUS-сервера; - <i>hostname</i> — сетевое имя RADIUS-сервера; - <i>auth_port</i> — номер порта для передачи аутентификационных данных; - <i>acct_port</i> — номер порта для передачи данных учета; - <i>timeout</i> — интервал ожидания ответа от сервера; - <i>retries</i> — количество попыток поиска RADIUS-сервера; - <i>time</i> — время в минутах, в течение которого недоступные сервера не будут опрашиваться RADIUS-клиентом коммутатора; - <i>secret_key</i> — ключ для аутентификации и шифрования всего обмена данными RADIUS; - <i>priority</i> — приоритет использования RADIUS-сервера (чем ниже значение, тем приоритетнее сервер); - <i>type</i> — тип использования RADIUS-сервера; - <i>track_id</i> — номер операции мониторинга RADIUS-сервера; - encrypted — задать ключ в зашифрованном виде. В случае отсутствия в команде параметров <i>timeout</i> , <i>retries</i> , <i>time</i> , <i>secret_key</i> для данного RADIUS-сервера используются значения настроенные с помощью команд указанных ниже.
encrypted radius-server host { <i>ipv4-address</i> <i>ipv6-address</i> <i>hostname</i> } [auth-port <i>auth_port</i>] [acct-port <i>acct_port</i>] [timeout <i>timeout</i>] [retransmit <i>retries</i>] [deadtime <i>time</i>] [key <i>secret_key</i>] [priority <i>priority</i>] [usage <i>type</i>]		Удалить указанный сервер из списка используемых RADIUS-серверов.
no radius-server host { <i>ipv4-address</i> <i>ipv6-address</i> <i>hostname</i> }		Удалить указанный сервер из списка используемых RADIUS-серверов.
radius-server attributes framed-ip-address include-in-access-req	—/выключено	Добавить атрибут framed-ip-address (Опция №8) в access-request пакеты.  Значение атрибута заполняется на основе таблиц dhcp snooping или arp. Поиск идет в таблице dhcp-snooping, а затем, если запись не была найдена, в таблице arp.
no radius-server attributes framed-ip-address include-in-access-req		Установить значение по умолчанию.
radius-server attributes nas-id include-in-access-req [format <i>word</i>]	word: (3..32)/%h	Добавить атрибут NAS-Id (опция №32) в Access-Request пакеты. Символы "%h", встречающиеся в форматной строке, заменяются на текущее имя хоста (hostname).
no radius-server attributes nas-id include-in-access-req [format]		Установить значение по умолчанию.
[encrypted] radius-server key [<i>key</i>]	key: (0..128) символов/по умолчанию ключ — пустая строка	Установить ключ, используемый по умолчанию, для аутентификации и шифрования всего обмена данными RADIUS между устройством и окружением RADIUS. - encrypted — задать ключ в зашифрованном виде.
no radius-server key		Установить значение по умолчанию.
radius-server timeout <i>timeout</i>	timeout: (1..30)/3 с	Установить интервал ожидания ответа от сервера, используемый по умолчанию.
no radius-server timeout		Установить значение по умолчанию.
radius-server retransmit <i>retries</i>	retries: (1..15)/3	Определить количество попыток поиска RADIUS-сервера из списка серверов, используемое по умолчанию. При отказе осуществляется поиск следующего по приоритету сервера из списка.
no radius-server retransmit		Установить значение по умолчанию.

radius-server <i>deadtime</i>	<i>deadtime</i>	Оптимизировать время опроса RADIUS-серверов, когда некоторые сервера недоступны. Устанавливает время в минутах, используемое по умолчанию, в течение которого недоступные сервера не будут опрашиваться RADIUS-клиентом коммутатора.
no radius-server <i>deadtime</i>		Установить значение по умолчанию.
radius-server <i>host</i> source-interface { <i>gigabitethernet gi_port</i> <i>tengigabitethernet te_port</i> <i>fortygigabitethernet fo_port</i> <i>port-channel group</i> <i>loopback loopback_id</i> <i>vlan vlan id</i> }	<i>vlan_id</i> : (1..4094); <i>gi_port</i> : (1..8/0/1..48); <i>te_port</i> : (1..8/0/1..24); <i>fo_port</i> : (1..8/0/1..4); <i>loopback_id</i> : (1...64); <i>group</i> : (1..48)	Задать интерфейс устройства, IP-адрес которого будет использоваться по умолчанию в качестве адреса источника передаваемого в сообщениях протокола RADIUS.
no radius-server <i>host</i> source-interface		Удалить интерфейс устройства.
radius-server <i>host</i> source-interface-ipv6 { <i>gigabitethernet gi_port</i> <i>tengigabitethernet te_port</i> <i>fortygigabitethernet fo_port</i> <i>port-channel group</i> <i>loopback loopback_id</i> <i>vlan vlan id</i> }	<i>vlan_id</i> : (1..4094); <i>gi_port</i> : (1..8/0/1..48); <i>te_port</i> : (1..8/0/1..24); <i>fo_port</i> : (1..8/0/1..4); <i>loopback_id</i> : (1...64); <i>group</i> : (1..48)	Задать интерфейс устройства, IPv6-адрес которого будет использоваться по умолчанию в качестве адреса источника передаваемого в сообщениях протокола RADIUS.
no radius-server <i>host</i> source-interface-ipv6		Удалить интерфейс устройства.
radius-server <i>track track_id</i> [<i>interval interval</i>] [<i>max-retries retries</i>] [<i>timeout timeout</i>] [<i>username username</i>] [<i>password password</i>]	<i>track_id</i> : (1..8); <i>interval</i> : (1..300)/5 с; <i>retries</i> : (1..10)/3; <i>timeout</i> : (1..300)/60 с; <i>username</i> : (1..128) символов/radius-tracker; <i>password</i> : (1..128) символов/—	Создать операцию периодической проверки доступности RADIUS-сервера. - <i>track_id</i> — номер операции; - <i>interval</i> — интервал отправки сообщений; - <i>retries</i> — количество попыток проверки доступности RADIUS-сервера; - <i>timeout</i> — интервал, в течение которого недоступные сервера не будут опрашиваться RADIUS-клиентом коммутатора; - <i>username</i> — имя пользователя, используемое в периодических сообщениях.  Проверка доступности RADIUS-сервера происходит посредством отправки Access-Request. Получение ответного Access-Асcept или Access-Reject расценивается как доступность сервера. Для RADIUS-сервера необходима настройка deadtime.
no radius-server <i>track track_id</i>		
radius server <i>accounting-port port</i>	<i>port</i> : (1-65535)	Установить порт регистрации учётных записей на RADIUS-сервере.
no radius server <i>accounting-port</i>		Отменить использование UDP-порта для регистрации учётных записей.
radius server <i>authentication-port port</i>	<i>port</i> : (1-65535)	Установить UDP-порт для отправки запросов на аутентификацию учётных записей.
no radius server <i>authentication-port</i>		Отменить использование UDP-порта для запросов на аутентификацию учётных записей.
radius server <i>enable</i>	—	Включить RADIUS-сервер на коммутаторе.
no radius server <i>enable</i>		Выключить RADIUS-сервер на коммутаторе.
radius server <i>group word</i>	<i>word</i> : (1-32)	Задать название для группы сервера и перейти в режим ее конфигурирования.
radius server <i>secret key key</i> { <i>ipv4</i> <i>ipv6</i> <i>default</i> }	формат <i>ipv4_address</i> : A.B.C.D; формат <i>ipv6_address</i> : X:X:X:X::X; <i>key</i> : (1-128) символа	Установить ключ для использования radius server. <i>default</i> — ключ назначается для использования клиентами, не имеющими определенного ключа.
no radius server <i>secret</i> { <i>ipv4</i> <i>ipv6</i> <i>default</i> }		Удалить ключ для использования radius server.

<code>radius server secret {ipv4 ipv6}</code>	формат <code>ipv4_address</code> : A.B.C.D;	Использовать зашифрованный ключ доступа к серверу для конкретного хоста.
<code>no radius server secret {ipv4 ipv6}</code>	формат <code>ipv6_address</code> : X:X:X::X;	Удалить ключ для использования <code>radius server</code> .
<code>radius server traps accounting</code>	—	Включить поддержку trap-сообщений на события учётных записей.
<code>no radius server traps accounting</code>	—	Отключить поддержку trap-сообщений.
<code>radius server traps authentication {failure success}</code>	—	Включить поддержку trap-сообщений, отображающих результат аутентификации на RADIUS-сервере. failure — сбой при попытке аутентификации. success — успешно пройденная аутентификация.
<code>no radius server traps authentication</code>	—	Отключить поддержку trap-сообщений.
<code>radius server user username <i>username</i> group password <i>pass</i></code>	—	Создать пользователя и назначить для него группу на сервере с заданным паролем использования.
<code>no radius server user username <i>username</i></code>	—	Удалить пользователя на сервере.

Команды режима конфигурирования `radius server` группы

Вид запроса командной строки в режиме конфигурирования `radius server`-группы:

```
console (config-radius-server-group) #
```

Таблица 207 — Команды режима конфигурирования `radius server`-группы:

<i>Команда</i>	<i>Значение/Значение по умолчанию</i>	<i>Действие</i>
<code>acl <i>acl_name</i></code>	<code>acl_name</code> : (1-32)	Назначить использование указанного ACL в данной группе.
<code>no acl</code>	символа	Отключить использование указанного ACL в данной группе.
<code>allowed-time-range <i>range_name</i></code>	<code>range_name</code> : (1..32)	Назначить период времени <code>time-range</code> на использование группы.
<code>no allowed-time-range</code>	символа	Отключить использование <code>time-range</code> на использование группы.
<code>privilege-level <i>level</i></code>	<code>level</code> : (1-15)/1	Назначить уровень привилегий, на котором будет исполнима конфигурируемая группа.
<code>no privilege-level</code>	—	Установить значение по умолчанию.

Команды режима `privileged EXEC`

Вид запроса командной строки в режиме `privileged EXEC`:

```
console#
```

Таблица 208 — Команды режима `privileged EXEC`

<i>Команда</i>	<i>Значение/Значение по умолчанию</i>	<i>Действие</i>
<code>show radius-servers status</code>	—	Показать статус серверов RADIUS.
<code>show radius-servers tracking configuration</code>	—	Показать настройки периодической проверки доступности серверов RADIUS.
<code>show radius-servers [key]</code>	—	Отобразить параметры настройки RADIUS-серверов (команда доступна только для привилегированных пользователей).

<code>show radius server {statistics group accounting configuration rejected secret user}</code>	<p style="text-align: center;">—</p>	<p>Отобразить статистику протокола RADIUS, информацию о пользователях, конфигурацию RADIUS-сервера.</p>
--	--------------------------------------	---

Примеры использования команд

- Установить глобальные значения для параметров: интервал ожидания ответа от сервера — 5 секунд, количество попыток поиска RADIUS-сервера — 5, время, в течение которого недоступные сервера не будут опрашиваться RADIUS-клиентом коммутатора — 10 минут, секретный ключ — `secret`. Добавить в список RADIUS-сервер, расположенный на узле сети с IP-адресом `192.168.16.3`, порт сервера для аутентификации — `1645`, количество попыток доступа к серверу — `2`.

```
console# configure
console (config)# radius-server timeout 5
console (config)# radius-server retransmit 5
console (config)# radius-server deadtime 10
console (config)# radius-server key secret
console (config)# radius-server host 196.168.16.3 auth-port 1645 retransmit
2
```

- Показать параметры настройки RADIUS-серверов.

```
console# show radius-servers
```

IP address	Port	port	Time-	Ret-	Dead-	Prio.	Usage
	Auth	Acct	Out	rans	Time		
192.168.16.3	1645	1813	Global	2	Global	0	all

Global values

```
-----
TimeOut : 5
Retransmit : 5
Deadtime : 10
Source IPv4 interface :
Source IPv6 interface :
```

5.21.3 Протокол TACACS+

Протокол TACACS+ обеспечивает централизованную систему безопасности для проверки пользователей, получающих доступ к устройству, при этом поддерживая совместимость с RADIUS и другими процессами проверки подлинности. TACACS+ предоставляет следующие службы:

- *Authentication (проверка подлинности)*. Обеспечивается во время входа в систему по именам пользователей и определенным пользователями паролям.
- *Authorization (авторизация)*. Обеспечивается во время входа в систему. После завершения сеанса проверки подлинности запускается сеанс авторизации с использованием проверенного имени пользователя, также сервером проверяются привилегии пользователя.

Команды режима глобальной конфигурации

Вид запроса командной строки в режиме глобальной конфигурации:

```
console(config)#
```

Таблица 209 — Команды режима глобальной конфигурации

Команда	Значение/Значение по умолчанию	Действие
tacacs-server host {ip_address hostname} [single-connection] [port-number port] [timeout timeout] [key secret_key] [priority priority] [vrf vrf_name]	hostname: (1..158) символов; port: (0..65535)/49; timeout: (1..30) c; secret_key: (0..128) символов; priority: (0..65535)/0; vrf_name: (1..32) символов	Добавить указанный сервер в список используемых TACACS серверов. - ip_address — IP-адрес TACACS-сервера; - hostname — сетевое имя TACACS-сервера; - single-connection — в каждый момент времени иметь не больше одного соединения для обмена данными с TACACS-сервером; - port — номер порта для обмена данными с TACACS-сервером; - timeout — интервал ожидания ответа от сервера; - secret_key — ключ для аутентификации и шифрования всего обмена данными TACACS; - priority — приоритет использования TACACS-сервера (чем ниже значение, тем приоритетнее сервер); - encrypted — значение secret_key в зашифрованном виде; - vrf_name — имя виртуальной области маршрутизации. В случае отсутствия в команде параметров timeout, secret_key для данного TACACS-сервера используются значения, настроенные с помощью команд, указанных ниже.
encrypted tacacs-server host {ip_address hostname} [single-connection] [port-number port] [timeout timeout] [key secret_key] [priority priority] [vrf vrf_name]		
no tacacs-server host {ip_address hostname} [vrf vrf_name]		Удалить указанный сервер из списка используемых TACACS-серверов.
tacacs-server key key	key: (0..128) символов/по умолчанию ключ — пустая строка	Установить ключ, используемый по умолчанию, для аутентификации и шифрования всего обмена данными TACACS между устройством и окружением TACACS; - encrypted — значение secret_key в зашифрованном виде.
encrypted tacacs-server key key		Установить значение по умолчанию.
no tacacs-server key		Установить значение по умолчанию.
tacacs-server timeout timeout	timeout: (1..30)/5 c	Установить интервал ожидания ответа от сервера, используемый по умолчанию.
no tacacs-server timeout		Установить значение по умолчанию.
tacacs-server host source-interface {gigabitethernet gi_port tengigabitethernet te_port fortygigabitethernet fo_port port-channel group loopback loopback_id vlan vlan id} [vrf vrf_name]	vlan_id: (1..4094); gi_port: (1..8/0/1..48); te_port: (1..8/0/1..24); fo_port: (1..8/0/1..4); loopback_id (1..64); group: (1..48); vrf_name: (1..32) символов	Задать интерфейс устройства, IP-адрес которого будет использоваться по умолчанию в качестве адреса источника для обмена сообщениями с TACACS-сервером.
no tacacs-server host source-interface [vrf vrf_name]		Удалить интерфейс устройства.

tacacs-server host source-interface-ipv6 {gigabitethernet <i>gi_port</i> tengigabitethernet <i>te_port</i> fortygigabitethernet <i>fo_port</i> port-channel group loopback loopback_id vlan <i>vlan id</i> }	vlan_id: (1..4094); gi_port: (1..8/0/1..48); te_port: (1..8/0/1..24); fo_port: (1..8/0/1..4); loopback_id (1..64); group: (1..48)	Задать интерфейс устройства, IP-адрес которого будет использоваться по умолчанию в качестве адреса источника для обмена сообщениями с TACACS-сервером.
no tacacs-server host source-interface [vrf <i>vrf_name</i>]		Удалить интерфейс устройства.
tacacs-server attributes port {console telnet ssh} word	word: (1..160) символов	Настроить формат поля <i>port</i> . Используются следующие шаблоны: - %n — номер текущей сессии; - %% — символ %.
no tacacs-server attributes port {console telnet ssh}		Удалить формат поля <i>port</i> .

Команды режима EXEC

Вид запроса командной строки в режиме EXEC:

```
console#
```

Таблица 210 — Команды режима EXEC

Команда	Значение/Значение по умолчанию	Действие
show tacacs [ip_address hostname] [vrf {vrf_name all}]	host_name: (1..158) символов; vrf_name: (1..32) символов	Отобразить настройку и статистику для сервера TACACS+. - <i>ip_address</i> — IP-адрес TACACS+ сервера; - <i>hostname</i> — имя сервера; - <i>vrf_name</i> — имя виртуальной области маршрутизации.
show tacacs key [vrf {vrf_name all}]	vrf_name: (1..32) символов	Отобразить параметры настройки tacacs-серверов.

5.21.4 Протокол управления сетью (SNMP)

SNMP — технология, призванная обеспечить управление и контроль над устройствами и приложениями в сети связи путём обмена управляющей информацией между агентами, расположенными на сетевых устройствах, и менеджерами, находящимися на станциях управления. SNMP определяет сеть как совокупность сетевых управляющих станций и элементов сети (главные машины, шлюзы и маршрутизаторы, терминальные серверы), которые совместно обеспечивают административные связи между сетевыми управляющими станциями и сетевыми агентами.

Коммутаторы позволяют настроить работу протокола SNMP для удаленного мониторинга и управления устройством. Устройство поддерживает протоколы версий SNMPv1, SNMPv2, SNMPv3.

Команды режима глобальной конфигурации

Вид запроса командной строки режима глобальной конфигурации:

```
console(config)#
```

Таблица 211 — Команды режима глобальной конфигурации

Команда	Значение/Значение по умолчанию	Действие	
snmp-server server	по умолчанию	Включить поддержку протокола SNMP.	
no snmp-server server	поддержка протокола SNMP отключена	Отключить поддержку протокола SNMP.	
snmp-server community <i>community</i> [ro rw su] [<i>ipv4_address</i> <i>ipv6_address</i> <i>ipv6z_address</i>] [mask <i>mask</i> prefix <i>prefix_length</i>]] [view <i>view_name</i>] [vrf <i>vrf_name</i>]	community: (1..20) символов; encrypted_community : (1..20) символов; формат <i>ipv4_address</i> : A.B.C.D; формат <i>ipv6_address</i> : X:X:X::X; формат <i>ipv6z_address</i> : X:X:X::X%<ID>; mask: — /255.255.255.255; prefix_length: (1..32)/32; view_name: (1..30) символов; group_name: (1..30) символов vrf-name: (1..32) символов	Установить значение строки сообщества для обмена данными по протоколу SNMP. - <i>community</i> — строка сообщества (пароль) для доступа по протоколу SNMP; - encrypted — задать строку сообщества в зашифрованном виде; - ro — доступ только для чтения; - rw — доступ для чтения и записи; - su — доступ администратора; - <i>view_name</i> — определяет имя для правила обозрения SNMP, которое должно быть предварительно определено с помощью команды snmp-server view . Определяет объекты, доступные сообществу; - <i>ipv4_address</i> , <i>ipv6_address</i> , <i>ipv6z_address</i> — IP-адрес устройства; - <i>mask</i> — маска адреса IPv4, которая определяет, какие биты адреса источника пакета сравниваются с заданным IP-адресом; - <i>prefix_length</i> — число бит, которые составляют префикс IPv4-адреса; - <i>group_name</i> — определяет имя группы, которое должно быть предварительно определено с помощью команды snmp-server group . Определяет объекты, доступные сообществу; - <i>vrf_name</i> — имя области виртуальной маршрутизации.	
snmp-server community-group <i>community_group_name</i> [<i>ipv4_address</i> <i>ipv6_address</i> <i>ipv6z_address</i>] [vrf <i>vrf_name</i>]] [mask <i>mask</i> prefix <i>prefix_length</i>]			
encrypted snmp-server community <i>encrypted_community</i> [ro rw su] [<i>ipv4_address</i> <i>ipv6_address</i> <i>ipv6z_address</i>] [mask <i>mask</i> prefix <i>prefix_length</i>]] [view <i>view_name</i>] [vrf <i>vrf_name</i>]			
encrypted snmp-server community-group <i>encrypted_community_group_name</i> [<i>ipv4_address</i> <i>ipv6_address</i> <i>ipv6z_address</i>] [vrf <i>vrf_name</i>]] [mask <i>mask</i> prefix <i>prefix_length</i>]			
no snmp-server community <i>community</i> [<i>ipv4_address</i> <i>ipv6_address</i> <i>ipv6z_address</i>] [vrf <i>vrf_name</i>]			Удалить параметры для строки сообщества.
no encrypted snmp-server community <i>community</i> [<i>ipv4_address</i> <i>ipv6_address</i> <i>ipv6z_address</i>] [vrf <i>vrf_name</i>]			
snmp-server view <i>view_name</i> <i>OID</i> { included excluded }	view_name: (1..30) символов	Создать или редактировать правило обозрения для SNMP — разрешающее правило, либо ограничивающее серверу-обозревателю доступ к OID. - <i>OID</i> — идентификатор объекта MIB, представленный в виде дерева ASN.1 (строка вида 1.3.6.2.4, может включать в себя зарезервированные слова, например: system, dod). С помощью символа * можно обозначить семейство поддеревьев: 1.3.*.2); - include — OID включена в правило для обозревания; - exclude — OID исключена из правила для обозревания.	
no snmp-server view <i>viewname</i> [<i>OID</i>]		Удалить правило обозрения для SNMP.	

snmp-server group <i>group_name</i> {v1 v2 v3 {noauth auth priv} [no- tify notify_view]} [read read_view] [write write_view]	group_name: (1..30) символов; notify_view: (1..32) символов; read_view: (1..32) символов; write_view: (1..32) символов	Создать SNMP-группу или таблицу соответствий SNMP-пользователей и правил обозрений SNMP. - v1, v2, v3 — SNMP v1, v2, v3 модель безопасности; - noauth, auth, priv — тип аутентификации, используемый протоколом SNMP v3 (noauth — без аутентификации, auth — аутентификация без шифрования, priv — аутентификация с шифрованием); - <i>notify_view</i> — имя правила обозрения, которому разрешено определять сообщения SNMP-агента — inform и trap; - <i>read_view</i> — имя правила обозрения, которому разрешено только чтение содержимого SNMP-агента коммутатора; - <i>write_view</i> — имя правила обозрения, которому разрешено вводить данные и конфигурировать содержимое SNMP-агента коммутатора.
no snmp-server group <i>groupname</i> {v1 v2 v3 [noauth auth priv]}		Удалить SNMP-группу.
snmp-server user <i>user_name group_name</i> {v1 v2c v3 remote {ip_address host} [vrf vrf_name]}	user_name: (1..20) символов; group_name: (1..30) символов vrf-name: (1..32) символов	Создать SNMPv3-пользователя. - <i>user_name</i> — имя пользователя; - <i>group_name</i> — имя группы; - <i>vrf_name</i> — имя области виртуальной маршрутизации.
no snmp-server user <i>user_name</i> {v1 v2c v3 remote {ip_address host} [vrf vrf_name]}		Удалить SNMPv3-пользователя.
snmp-server filter <i>filter_name OID</i> {included excluded}	filter_name: (1..30) символов	Создать или редактировать правило SNMP-фильтра, которое позволяет фильтровать inform и trap-сообщения, передаваемые SNMP-серверу. - <i>filter_name</i> — имя SNMP-фильтра; - <i>OID</i> — идентификатор объекта MIB, представленный в виде дерева ASN.1 (строка вида 1.3.6.2.4, может включать в себя зарезервированные слова, например: system, dod. С помощью символа * можно обозначить семейство поддеревьев: 1.3.*.2); - include — OID включена в правило фильтрации; - exclude — OID исключена из правила фильтрации.
no snmp-server filter <i>filter_name</i> [OID]		Удалить правило SNMP-фильтра.
snmp-server host {ipv4_address ipv6_address hostname} [traps informs] [version {1 2c 3 {noauth auth priv}}] {community username} [vrf vrf_name] [udp-port port] [filter filter_name] [timeout seconds] [retries retries]	hostname: (1..158) символов; community: (1..20) символов; username: (1..20) символов port: (1..65535)/162; filter_name: (1..30) символов; seconds: (1..300)/15; retries: (0..255)/3; vrf-name: (1..32) символов	Определить настройки для передачи сообщений уведомления inform и trap SNMP-серверу. - <i>community</i> — строка сообщества SNMPv1/2c для передачи сообщений уведомления; - <i>username</i> — имя пользователя SNMPv3 для аутентификации; - version — определяют тип сообщений trap — trap SNMPv1, trap SNMPv2, trap SNMPv3; - auth — указывает подлинность пакета без шифрования; - noauth — не указывает подлинность пакета; - priv — указывает подлинность пакета с шифрованием; - <i>port</i> — UDP-порт SNMP-сервера; - <i>seconds</i> — период ожидания подтверждений перед повторной передачей сообщений inform; - <i>retries</i> — количество попыток передачи сообщений inform, при отсутствии их подтверждения; - <i>vrf_name</i> — имя области виртуальной маршрутизации.
no snmp-server host {ipv4_address ipv6_address hostname} [vrf vrf_name] [traps informs]		Удалить настройки для передачи сообщений уведомления inform и trap SNMPv1/v2/v3-серверу.

snmp-server engineid local {engineid_string default}	engineid_string: (5..32) символов	Создать идентификатор локального SNMP-устройства — engineID. - engineid_string — имя SNMP-устройства; - default — при использовании данной настройки engine ID будет автоматически создан на основе MAC-адреса устройства.
no snmp-server engineid local		Удалить идентификатор локального SNMP-устройства — engine ID
snmp-server source-interface {traps informs} {gigabitethernet gi_port tengigabitethernet te_port fortygigabitethernet fo_port port-channel group loopback loopback_id vlan vlan_id} [vrf vrf_name]	vlan_id: (1..4094); gi_port: (1..8/0/1..48); te_port: (1..8/0/1..24); fo_port: (1..8/0/1..4); loopback_id: (1..64) group: (1..48) vrf_name: (1..32) символов	Задать интерфейс устройства, IP-адрес которого будет использоваться по умолчанию в качестве адреса источника для обмена сообщениями с SNMP-сервером. - vrf_name — определяет имя области виртуальной маршрутизации.
no snmp-server source-interface [traps informs] [vrf vrf_name]		Удалить интерфейс устройства.
snmp-server source-interface-ipv6 {traps informs} {gigabitethernet gi_port tengigabitethernet te_port fortygigabitethernet fo_port port-channel group loopback loopback_id vlan vlan_id}	vlan_id: (1..4094); gi_port: (1..8/0/1..48); te_port: (1..8/0/1..24); fo_port: (1..8/0/1..4); loopback_id: (1..64); group: (1..48)	Задать интерфейс устройства, IPv6-адрес которого будет использоваться по умолчанию в качестве адреса источника для обмена сообщениями с SNMP-сервером.
no snmp-server source-interface-ipv6 [traps informs]		Удалить интерфейс устройства.
snmp-server engineid remote {ipv4_address ipv6_address hostname} engineid_string [vrf vrf_name]	hostname: (1..158) символов; engineid_string: (5..32) символов; vrf-name: (1..32) символов	Создать идентификатор удаленного SNMP-устройства — engine ID. - engineid_string — идентификатор SNMP-устройства; - vrf_name — имя области виртуальной маршрутизации.
no snmp-server engineid remote {ipv4_address ipv6_address hostname} [vrf vrf_name]		Удалить идентификатор удаленного SNMP-устройства — engine ID.
snmp-server enable traps		Включить поддержку SNMP trap-сообщений.
no snmp-server enable traps	—/включено	Отключить поддержку SNMP trap-сообщений.
snmp-server enable traps authentication		Включить отправку SNMP trap-сообщений при неудачной попытке аутентификации.
no snmp-server enable traps authentication	—/включено	Отключить отправку SNMP trap-сообщений.
snmp-server enable traps [erps link-status]		Включить отправку SNMP trap-сообщений: - erps протокола ERPS; - link-status — состояния интерфейсных линков.
no snmp-server enable traps [erps link-status]	—/включено	Отключить отправку SNMP trap-сообщений: - erps протокола ERPS; - link-status — состояния интерфейсных линков.
snmp-server enable traps flex-link		Включить отправку SNMP trap-сообщений при изменении состояния пары flex-link интерфейсов.
no snmp-server enable traps flex-link	—/ включено	Отключить отправку SNMP trap сообщений при изменении состояния пары flex-link-интерфейсов.
snmp-server enable traps mac-notification change		Включить отправку SNMP trap-сообщений при изменении в таблице изученных MAC-адресов.

<code>no snmp-server enable traps mac-notification change</code>		Отключить отправку SNMP trap-сообщений при изменении в таблице изученных MAC-адресов.
<code>snmp-server enable traps mac-notification flapping</code>	—/включено	Включить отправку SNMP trap-сообщений при обнаружении флаппинга MAC-адресов.
<code>no snmp-server enable traps mac-notification flapping</code>		Отключить отправку SNMP trap-сообщений при обнаружении флаппинга MAC-адресов.
<code>snmp-server enable traps ospf</code>	—/включено	Включить отправку SNMP trap-сообщений протокола OSPF.
<code>no snmp-server enable traps ospf</code>		Отключить отправку SNMP trap-сообщений.
<code>snmp-server enable traps ipv6 ospf</code>	—/включено	Включить отправку SNMP trap-сообщений протокола OSPF (IPv6).
<code>no snmp-server enable traps ipv6 ospf</code>		Отключить отправку SNMP trap-сообщений.
<code>snmp-server enable traps dhcp-snooping limit clients</code>	—/отключено	Включить отправку SNMP trap-сообщений при достижении предельного количества подключенных DHCP-клиентов.
<code>no snmp-server enable traps dhcp-snooping limit clients</code>		Отключить отправку SNMP trap-сообщений.
<code>snmp-server enable traps transceiver-alarm</code>	—/отключено	Включить отправку SNMP trap-сообщений на регистрацию события изменений параметров SFP с DDM.  Состояние считывается раз в 60 секунд. Может принимать значения W — Warning, E — Error, OK.
<code>no snmp-server enable traps transceiver-alarm</code>		Установить значение по умолчанию.
<code>snmp-server trap authentication</code>	—/разрешено	Разрешить передавать сообщения trap-серверу, который не прошел аутентификацию.
<code>no snmp-server trap authentication</code>		Запретить передавать сообщения trap-серверу, который не прошел аутентификацию.
<code>snmp-server contact text</code>	text: (1..160) символов	Определить контактную информацию устройства.
<code>no snmp-server contact</code>		Удалить контактную информацию устройства.
<code>snmp-server location text</code>	text: (1..160) символов	Определить информацию о местоположении устройства.
<code>no snmp-server location</code>		Удалить информацию о местоположении устройства.
<code>snmp-server set variable_name name1 value1 [name2 value2 [...]]</code>	variable_name, name, value должны задаваться в соответствии со спецификацией	Установить значения переменных в базе данных MIB коммутатора. - <i>variable_name</i> — имя переменной; - <i>name, value</i> — пары соответствий имя — значение.
<code>snmp-server enable traps cpu notification</code>	—/отключено	Включить отправку SNMP trap-сообщений о срабатывании порога загрузки CPU.
<code>no snmp-server enable traps cpu notification</code>		Отключить отправку SNMP trap-сообщений о срабатывании порога загрузки CPU.
<code>snmp-server enable traps cpu recovery-notification</code>	—/отключено	Включить отправку SNMP trap-сообщений о восстановлении порога загрузки CPU.
<code>no snmp-server enable traps cpu recovery-notification</code>		Отключить отправку SNMP trap-сообщений о восстановлении порога загрузки CPU.
<code>snmp-server enable traps memory notification</code>	—/отключено	Включить отправку SNMP trap-сообщений о срабатывании порога для объема свободного места в RAM.
<code>no snmp-server enable traps memory notification</code>		Отключить отправку SNMP trap-сообщений о срабатывании порога для объема свободного места в RAM.
<code>snmp-server enable traps memory recovery-notification</code>	—/отключено	Включить отправку SNMP trap-сообщений о восстановлении порога для объема свободного места в RAM.
<code>no snmp-server enable traps memory recovery-notification</code>		Отключить отправку SNMP trap-сообщений о восстановлении порога для объема свободного места в RAM.

snmp-server enable traps sensor notification	—/отключено	Включить отправку SNMP trap-сообщений о срабатывании порога для значения датчиков.
no snmp-server enable traps sensor notification		Отключить отправку SNMP trap-сообщений о срабатывании порога для значения датчиков.
snmp-server enable traps sensor recovery-notification	—/отключено	Включить отправку SNMP trap-сообщений о восстановлении порога для значения датчиков.
no snmp-server enable traps sensor recovery-notification		Отключить отправку SNMP trap-сообщений о восстановлении порога для значения датчиков.
snmp-server enable traps storage notification	—/отключено	Включить отправку SNMP trap-сообщений о срабатывании порога для объема свободного места на встроенной флеш-памяти.
no snmp-server enable traps storage notification		Отключить отправку SNMP trap-сообщений о срабатывании порога для объема свободного места на встроенной флеш-памяти.
snmp-server enable traps storage recovery-notification	—/отключено	Включить отправку SNMP trap-сообщений о восстановлении порога для объема свободного места на встроенной флеш-памяти.
no snmp-server enable traps storage recovery-notification		Отключить отправку SNMP trap-сообщений о восстановлении порога для объема свободного места на встроенной флеш-памяти.
snmp-server description <i>description</i>	description: (1..160) символов;	Изменить значение поля sysDescr для внешнего SNMP-запроса.
no snmp-server description		Вернуть значение по умолчанию поля sysDescr.

Команды режима конфигурации интерфейса (диапазона интерфейсов) Ethernet

Вид запроса командной строки в режиме конфигурации интерфейса Ethernet:

```
console (config-if) #
```

Таблица 212 — Команды режима конфигурации интерфейса Ethernet

<i>Команда</i>	<i>Значение/Значение по умолчанию</i>	<i>Действие</i>
<code>snmp trap link-status</code>	—/включено	Включить отправку SNMP trap-сообщений при изменении состояния настраиваемого порта.
<code>no snmp trap link-status</code>		Выключить отправку SNMP trap-сообщений при изменении состояния настраиваемого порта.

Команды режима privileged EXEC

Вид запроса командной строки режима privileged EXEC:

```
console#
```

Таблица 213 — Команды режима privileged EXEC

<i>Команда</i>	<i>Значение/Значение по умолчанию</i>	<i>Действие</i>
<code>show snmp</code>	—	Показать статус SNMP-соединений.
<code>show snmp engineID</code>	—	Показать идентификатор локального SNMP-устройства — engineID.
<code>show snmp views</code> [view_name]	view_name: (1..30) символов	Показать правила обозрения SNMP.
<code>show snmp groups</code> [group_name]	group_name: (1..30) символов	Показать SNMP-группы.
<code>show snmp filters</code> [filter_name]	filter_name: (1..30) символов	Показать SNMP-фильтры.
<code>show snmp users</code> [user_name]	user_name: (1..30) символов	Показать SNMP-пользователей.
<code>show snmp vrf {name all}</code>	VRF name: (1..32) символов	Показать настройки SNMP для указанного VRF.

5.21.5 Протокол удалённого мониторинга сети (RMON)

Протокол мониторинга сети (RMON) является расширением протокола SNMP, позволяя предоставить более широкие возможности контроля сетевого трафика. Отличие RMON от SNMP состоит в характере собираемой информации — данные собираемые RMON в первую очередь характеризуют трафик между узлами сети. Информация, собранная агентом, передается в приложение управления сетью.

Команды режима глобальной конфигурации

Вид запроса командной строки режима глобальной конфигурации:

```
console(config)#
```

Таблица 214 — Команды режима глобальной конфигурации

Команда	Значение/Значение по умолчанию	Действие
rmon event <i>index type</i> [community com_text] [description desc_text] [owner name]	index: (1..65535); type: (none, log, trap, log-trap); com_text: (0..127) символов; desc_text: (0..127) символов; name: строка	Настроить события, используемые в системе удаленного мониторинга. - <i>index</i> — индекс события; - <i>type</i> — тип уведомления, генерируемого устройством по этому событию: none — не генерировать уведомления, log — генерировать запись в таблице, trap — отсылать SNMP trap, log-trap — генерировать запись в таблице и отсылать SNMP trap; - <i>com_text</i> — строка сообщества SNMP для пересылки trap; - <i>desc_text</i> — описание события; - <i>name</i> — имя создателя события.
no rmon event index		Удалить событие, используемое в системе удаленного мониторинга.
rmon alarm <i>index mib_object_id interval rthreshold fthreshold revent fevent</i> [type type] [startup direction] [owner name]	index: (1..65535); mib_object_id: корректный OID; interval: (1..2147483647) c; rthreshold: (0..2147483647); fthreshold: (0..2147483647); revent: (1..65535); fevent: (0..65535); type: (absolute, delta)/absolute; startup: (rising, falling, rising-falling)/rising-falling; name: строка	Настроить условия выдачи аварийных сигналов. - <i>index</i> — индекс аварийного события; - <i>mib_object_id</i> — идентификатор переменной части объекта OID; - <i>interval</i> — интервал, в течение которого данные отбираются и сравниваются с восходящей и нисходящей границами; - <i>rthreshold</i> — восходящая граница; - <i>fthreshold</i> — нисходящая граница; - <i>revent</i> — индекс события, которое используется при пересечении восходящей границы; - <i>fevent</i> — индекс события, которое используется при пересечении нисходящей границы; - <i>type</i> — метод отбора указанных переменных и подсчета значения для сравнения с границами: Метод absolute — абсолютное значение выбранной переменной будет сравнено с границей на конце исследуемого интервала; Метод delta — значение выбранной переменной при последнем отборе будет вычтено из текущего значения и разница будет сравнена с границами (разница между значениями переменной в конце и в начале контрольного интервала); - startup — инструкция для генерации событий на первом контрольном интервале. Определяет правила генерации аварийных событий для первого контрольного интервала путем сравнения отобранной переменной с одной, либо обеими границами: - rising — генерировать единичное аварийное событие по восходящей границе, если значение отобранной переменной на первом контрольном интервале больше либо равно этой границе; - falling — генерировать единичное аварийное событие по нисходящей границе, если значение отобранной переменной на первом контрольном интервале меньше либо равно этой границе; - rising-falling — генерировать единичное аварийное событие по восходящей и/или нисходящей границе, если значение отобранной переменной на первом контрольном интервале больше либо равно восходящей границе и/или меньше либо равно нисходящей границе; - owner — имя создателя аварийного события.
no rmon alarm index		Удалить условие выдачи аварийных событий.

rmon table-size { history <i>hist_entries</i> log <i>log_entries</i> }	hist_entries: (20..32767)/270; log_entries: (20..32767)/100	Задать максимальный размер RMON-таблиц. - history — максимальное количество строк в таблице истории; - log — максимальное количество строк в таблице записей.  Значение вступит в силу только после перезагрузки устройства.
no rmon table-size { history log }		Установить значение по умолчанию.

Команды режима конфигурации интерфейса (диапазона интерфейсов) Ethernet, интерфейса группы портов

Вид запроса командной строки в режиме конфигурации интерфейса Ethernet, интерфейса группы портов:

```
console (config-if) #
```

Таблица 215 — Команды режима конфигурации интерфейса Ethernet, группы интерфейсов

Команда	Значение/Значение по умолчанию	Действие
rmon collection stats <i>index</i> [owner name] [buckets <i>bucket_num</i>] [interval <i>interval</i>]	index: (1..65535); name: (0..160) символов; bucket-num: (1..50)/50; interval: (1..3600)/1800 с	Включить формирование истории по группам статистики для базы данных (MIB) удаленного мониторинга. - <i>index</i> — индекс требуемой группы статистики; - <i>name</i> — владелец группы статистики; - <i>bucket_num</i> — значение, ассоциируемое с количеством ячеек для сбора истории по группе статистики; - <i>interval</i> — период опроса для формирования истории.
no rmon collection stats <i>index</i>		Выключить формирование истории по группам статистики для базы данных (MIB) удаленного мониторинга.

Команды режима EXEC

Вид запроса командной строки режима EXEC:

```
console>
```

Таблица 216 — Команды режима EXEC

Команда	Значение/Значение по умолчанию	Действие
show rmon statistics { gigabitethernet <i>gi_port</i> tengigabitethernet <i>te_port</i> fortygigabitethernet <i>fo_port</i> port-channel <i>group</i> }	gi_port: (1..8/0/1..48); te_port: (1..8/0/1..24); fo_port: (1..8/0/1..4); group: (1..48)	Показать статистику интерфейса Ethernet, либо группы портов, используемую для удаленного мониторинга.
show rmon collection stats [gigabitethernet <i>gi_port</i> tengigabitethernet <i>te_port</i> fortygigabitethernet <i>fo_port</i> port-channel <i>group</i>]		Отобразить информацию по запрашиваемым группам статистики.

show rmon history <i>index</i> { throughput errors other } [period <i>period</i>]	index: (1..65535); period: (1..2147483647) с	Показать историю Ethernet статистики RMON. - <i>index</i> — запрошенная группа статистики; - throughput — показывает счетчики производительности (пропускной способности); - errors — показывает счетчики ошибок; - other — показывает счетчики обрывов и коллизий; - <i>period</i> — показывает историю за запрошенный период времени.
show rmon alarm-table	—	Показать сводную таблицу аварийных событий.
show rmon alarm <i>index</i>	index: (1..65535)	Показать конфигурацию настройки аварийных событий. - <i>index</i> — индекс аварийного события.
show rmon events	—	Показать таблицу событий удаленного мониторинга RMON.
show rmon log [<i>index</i>]	index: (0..65535)	Показать таблицу записей удаленного мониторинга RMON. - <i>index</i> — индекс события.

Примеры выполнения команд

- Показать статистику 10 интерфейса Ethernet:

```
console# show rmon statistics tengigabitethernet 1/0/10
```

```
Port te0/10
Dropped: 8
Octets: 878128 Packets: 978
Broadcast: 7 Multicast: 1
CRC Align Errors: 0 Collisions: 0
Undersize Pkts: 0 Oversize Pkts: 0
Fragments: 0 Jabbers: 0
64 Octets: 98 65 to 127 Octets: 0
128 to 255 Octets: 0 256 to 511 Octets: 0
512 to 1023 Octets: 491 1024 to 1518 Octets: 389
```

Таблица 217 — Описание результатов

Параметр	Описание
Dropped	Количество задетектированных событий, когда пакеты были отброшены.
Octets	Количество байт данных (включая байты плохих пакетов), принятых из сети (исключая фреймовые биты, но включая биты контрольной суммы).
Packets	Количество принятых пакетов (включая плохие, широковещательные и многоадресные пакеты).
Broadcast	Количество принятых широковещательных пакетов (только корректные пакеты).
Multicast	Количество принятых многоадресных пакетов (только корректные пакеты).
CRC Align Errors	Количество принятых пакетов длиной от 64 до 1518 байт включительно, имеющих неверную контрольную сумму либо с целым числом байт (ошибки проверки контрольной суммы — FCS), либо с нецелым числом байт (ошибки выравнивания — Alignment).
Collisions	Оценка количества коллизий на данном Ethernet-сегменте.
Undersize Pkts	Количество принятых пакетов длиной меньше 64 байт (исключая фреймовые биты, но включая биты контрольной суммы), но в остальном правильно сформированных.
Oversize Pkts	Количество принятых пакетов длиной больше 1518 байт (исключая фреймовые биты, но включая биты контрольной суммы), но в остальном правильно сформированных.
Fragments	Количество принятых пакетов длиной меньше 64 байт (исключая фреймовые биты, но включая биты контрольной суммы), имеющих неверную контрольную сумму либо с целым числом байт (ошибки проверки контрольной суммы — FCS), либо с нецелым числом байт (ошибки выравнивания — Alignment).

Jabbers	Количество принятых пакетов длиной больше 1518 байт (исключая фреймовые биты, но включая биты контрольной суммы), имеющих неверную контрольную сумму либо с целым числом байт (ошибки проверки контрольной суммы — FCS), либо с нецелым числом байт (ошибки выравнивания — Alignment).
64 Octet	Количество принятых пакетов (включая плохие пакеты) длиной 64 байта (исключая фреймовые биты, но включая биты контрольной суммы).
65 to 127 Octets	Количество принятых пакетов (включая плохие пакеты) длиной от 65 до 127 байт включительно (исключая фреймовые биты, но включая биты контрольной суммы).
128 to 255 Octets	Количество принятых пакетов (включая плохие пакеты) длиной от 128 до 255 байт включительно (исключая фреймовые биты, но включая биты контрольной суммы).
256 to 511 Octets	Количество принятых пакетов (включая плохие пакеты) длиной от 256 до 511 байт включительно (исключая фреймовые биты, но включая биты контрольной суммы).
512 to 1023 Octets	Количество принятых пакетов (включая плохие пакеты) длиной от 512 до 1023 байт включительно (исключая фреймовые биты, но включая биты контрольной суммы).
1024 to 1518 Octets	Количество принятых пакетов (включая плохие пакеты) длиной от 1024 до 1518 байт включительно (исключая фреймовые биты, но включая биты контрольной суммы).

- Показать информацию по группам статистики для порта 8:

```
console# show rmon collection stats tengigabitethernet 1/0/8
```

Index	Interface	Interval	Requested Samples	Granted Samples	Owner
1	te0/8	300	50	50	Eltex

Таблица 218 — Описание результатов

Параметр	Описание
Index	Индекс, уникально идентифицирующий запись.
Interface	Ethernet-интерфейс, на котором запущен опрос.
Interval	Интервал в секундах между опросами.
Requested Samples	Запрошенное количество отсчетов, которое может быть сохранено.
Granted Samples	Разрешенное (оставшееся) количество отсчетов, которое может быть сохранено.
Owner	Владелец данной записи.

- Показать счетчики пропускной способности для группы статистики 1:

```
console# show rmon history 1 throughput
```

Sample set: 1	Owner: MES				
Interface: gi0/1	Interval: 1800				
Requested samples: 50	Granted samples: 50				
Maximum table size: 100					
Time	Octets	Packets	Broadcast	Multicast	%
Nov 10 2009 18:38:00	204595549	278562	2893	675218.67%	

Таблица 219 — Описание результатов

<i>Параметр</i>	<i>Описание</i>
Time	Дата и время создания записи.
Octets	Количество байт данных (включая байты плохих пакетов) принятых из сети (исключая фрейм-овые биты, но включая биты контрольной суммы).
Packets	Количество принятых пакетов (включая плохие пакеты) в течение периода формирования записи.
Broadcast	Количество принятых хороших пакетов в течение периода формирования записи направ-ленных на широковещательные адреса.
Multicast	Количество принятых хороших пакетов в течение периода формирования записи направ-ленных на многоадресные адреса.
Utilization	Оценка средней пропускной способности физического уровня на данном интерфейсе в те-чение периода формирования записи. Пропускная способность оценивается величиной до тысячной процента.
CRC Align	Количество принятых в течение периода формирования записи пакетов длиной от 64 до 1518 байт включительно, имеющих неверную контрольную сумму либо с целым числом байт (ошибки проверки контрольной суммы — FCS), либо с нецелым числом байт (ошибки выравнивания — Alignment).
Collisions	Оценка количества коллизий на данном Ethernet-сегменте в течение периода формирова-ния записи.
Undersize Pkts	Количество принятых в течение периода формирования записи пакетов длиной меньше 64 байт (исключая фрейм-овые биты, но включая биты контрольной суммы), но в остальном правильно сформированных.
Oversize Pkts	Количество принятых в течение периода формирования записи пакетов длиной больше 1518 байт (исключая фрейм-овые биты, но включая биты контрольной суммы), но в осталь-ном правильно сформированных.
Fragments	Количество принятых в течение периода формирования записи пакетов длиной меньше 64 байт (исключая фрейм-овые биты, но включая биты контрольной суммы), имеющих невер-ную контрольную сумму либо с целым числом байт (ошибки проверки контрольной суммы — FCS), либо с нецелым числом байт (ошибки выравнивания — Alignment).
Jabbers	Количество принятых в течение периода формирования записи пакетов длиной больше 1518 байт (исключая фрейм-овые биты, но включая биты контрольной суммы), имеющих неверную контрольную сумму либо с целым числом байт (ошибки проверки контрольной суммы — FCS), либо с нецелым числом байт (ошибки выравнивания — Alignment).
Dropped	Количество задетектированных событий, когда пакеты были отброшены в течение периода формирования записи.

- Показать сводную таблицу сигналов тревоги:

```
console# show rmon alarm-table
```

Index	OID	Owner
1	1.3.6.1.2.1.2.2.1.10.1	CLI
2	1.3.6.1.2.1.2.2.1.10.1	Manager

Таблица 220 — Описание результатов

Параметр	Описание
Index	Индекс, уникально идентифицирующий запись.
OID	OID контролируемой переменной.
Owner	Пользователь, создавший запись.

- Показать конфигурацию аварийных событий с индексом 1:

```
console# show rmon alarm 1
```

```
Alarm 1
-----
OID: 1.3.6.1.2.1.2.2.1.10.1
Last sample Value: 878128
Interval: 30
Sample Type: delta
Startup Alarm: rising
Rising Threshold: 8700000
Falling Threshold: 78
Rising Event: 1
Falling Event: 1
Owner: CLI
```

Таблица 221 — Описание результатов

Параметр	Описание
OID	OID контролируемой переменной.
Last Sample Value	Значение переменной на последнем контрольном интервале. Если метод отбора переменных absolute — то это абсолютное значение переменной, если delta — разница между значениями переменной в конце и в начале контрольного интервала.
Interval	Интервал в секундах, в течение которого данные отбираются и сравниваются с верхней и нижней границами.
Sample Type	Метод отбора указанных переменных и подсчета значения для сравнения с границами. Метод absolute — абсолютное значение выбранной переменной будет сравнено с границей на конце исследуемого интервала. Метод delta — значение выбранной переменной при последнем отборе будет вычтено из текущего значения, и разница будет сравнена с границами (разница между значениями переменной в конце и в начале контрольного интервала).
Startup Alarm	Инструкция для генерации событий на первом контрольном интервале. Определяет правила генерации аварийных событий для первого контрольного интервала путем сравнения отобранной переменной с одной, либо обеими границами. rising — генерировать единичное аварийное событие по восходящей границе, если значение отобранной переменной на первом контрольном интервале больше либо равно этой границе. falling — генерировать единичное аварийное событие по нисходящей границе, если значение отобранной переменной на первом контрольном интервале меньше либо равно этой границе. rising-falling — генерировать единичное аварийное событие по восходящей и/или нисходящей границе, если значение отобранной переменной на первом контрольном интервале больше либо равно восходящей границе, и/или меньше либо равно нисходящей границе.
Rising Threshold	Значение восходящей границы. Когда значение отобранной переменной на предыдущем контрольном интервале было меньше данной границы, а на текущем контрольном интервале больше либо равно значению границы, тогда единичное событие генерируется.
Falling Threshold	Значение нисходящей границы. Когда значение отобранной переменной на предыдущем контрольном интервале было больше данной границы, а на текущем контрольном интервале меньше либо равно значению границы, тогда единичное событие генерируется.
Rising Event	Индекс события использующегося, когда восходящая граница пересечена.

Falling Event	Индекс события используемого, когда нисходящая граница пересечена.
Owner	Пользователь, создавший запись.

- Показать таблицу событий удаленного мониторинга RMON:

```
console# show rmon events
```

Index	Description	Type	Community	Owner	Last time sent
1	Errors	Log		CLI	Nov 10 2009 18:47:17
2	High Broadcast	Log-Trap	router	Manager	Nov 10 2009 18:48:48

Таблица 222 — Описание результатов

Параметр	Описание
Index	Индекс, уникально идентифицирующий событие.
Description	Комментарий, описывающий событие.
Type	Тип уведомления, генерируемого устройством по этому событию: none — не генерировать уведомления, log — генерировать запись в таблице, trap — отсылать SNMP trap, log-trap — генерировать запись в таблице и отсылать SNMP trap.
Community	Строка сообщества SNMP для пересылки trap.
Owner	Пользователь, создавший событие.
Last time sent	Время и дата генерирования последнего события. Если не было сгенерировано событий, то это значение будет равно нулю.

- Показать таблицу записей удаленного мониторинга RMON:

```
console# show rmon log
```

Maximum table size: 100		
Event	Description	Time
-----	-----	-----
1	Errors	Nov 10 2009 18:48:33

Таблица 223 — Описание результатов

Параметр	Описание
Index	Индекс, уникально идентифицирующий запись.
Description	Комментарий, описывающий событие.
Time	Время создания записи.

5.21.6 Списки доступа ACL для управления устройством

Программное обеспечение коммутаторов позволяет разрешить либо ограничить доступ к управлению устройством через определенные порты или группы VLAN. Для этой цели создаются списки доступа (Access Control List, ACL) для управления.



ACL per VLAN работает только в режиме «acl-sqinq»

Команды режима глобальной конфигурации

Вид запроса командной строки режима глобальной конфигурации:

```
console (config) #
```

Таблица 224 — Команды режима глобальной конфигурации

<i>Команда</i>	<i>Значение/Значение по умолчанию</i>	<i>Действие</i>
management access-list <i>name</i>	name: (1..32) символа	Создать список доступа для управления. Вход в режим конфигурации списка доступа для управления.
no management access-list <i>name</i>		Удалить список доступа для управления.
management access-class {console-only name}	name: (1..32) символа	Ограничить управление устройством по определенному списку доступа (access list). Активирует указанный список доступа. - console-only — управление устройством доступно только с консоли.
no management access-class		Отменить ограничение на управление устройством по определенному списку доступа (access list).

Команды режима конфигурации списка доступа для управления

Вид запроса командной строки в режиме конфигурации списка доступа для управления:

```
console (config) # management access-list eltex_manag  
console (config-macl) #
```

Таблица 225 — Команды режима конфигурации списка доступа для управления

<i>Команда</i>	<i>Значение/Значение по умолчанию</i>	<i>Действие</i>
permit [gigabitethernet <i>gi_port</i> tengigabitethernet <i>te_port</i> fortygigabitethernet <i>fo_port</i> port-channel <i>group</i> oob vlan <i>vlan_id</i>] [service <i>service</i>] [ace- priority <i>index</i>]	gi_port: (1..8/0/1..48); te_port: (1..8/0/1..24); fo_port: (1..8/0/1..4); group: (1..48); vlan_id: (1..4094) service: (telnet, snmp, http, https, ssh); index: (1..65535)	Задать разрешающее условие для управляющего списка доступа. - <i>service</i> — тип доступа. - <i>index</i> — приоритет правила.
permit ip-source { <i>ipv4_address</i> <i>ipv6_address/prefix_length</i>] [mask { <i>mask</i> <i>prefix_length</i> }] [gigabitethernet <i>gi_port</i> tengigabitethernet <i>te_port</i> fortygigabitethernet <i>fo_port</i> port-channel <i>group</i> oob vlan <i>vlan_id</i>] [service <i>service</i>] [ace- priority <i>index</i>]		

deny [gigabitethernet <i>gi_port</i> tengigabitethernet <i>te_port</i> fortygigabitethernet <i>fo_port</i> port-channel <i>group</i> oob vlan <i>vlan_id</i>] [service <i>service</i>] [ace-priority <i>index</i>] deny ip-source { <i>ipv4_address</i> <i>ipv6_address/prefix_length</i> } [mask { <i>mask</i> <i>prefix_length</i> }] [gigabitethernet <i>gi_port</i> tengigabitethernet <i>te_port</i> fortygigabitethernet <i>fo_port</i> port-channel <i>group</i> oob vlan <i>vlan_id</i>] [service <i>service</i>] [ace-priority <i>index</i>]	<i>gi_port</i> : (1..8/0/1..48); <i>te_port</i> : (1..8/0/1..24); <i>fo_port</i> : (1..8/0/1..4); <i>group</i> : (1..48); <i>vlan_id</i> : (1..4094); <i>service</i> : (telnet, snmp, http, https, ssh); <i>index</i> : (1..65535)	Задать запрещающее условие для управляющего списка доступа. - <i>service</i> — тип доступа, - <i>index</i> — приоритет правила.
remove ace-priority <i>index</i>	<i>index</i> : (1..65535)	Удалить условие из списка доступа.

Команды режима privileged EXEC

Вид запроса командной строки режима privileged EXEC:

```
console#
```

Таблица 226 — Команды режима privileged EXEC

Команда	Значение/Значение по умолчанию	Действие
show management access-list [<i>name</i>]	name: (1..32) символа	Показать списки доступа (access list) для управления.
show management access-class	—	Показать информацию об активных списках доступа (access list) для управления.

5.21.7 Настройка доступа

5.21.7.1 Telnet, SSH, HTTP и FTP

Данные команды предназначены для настройки серверов доступа для управления коммутатором. Поддержка серверов TELNET и SSH коммутатором позволяет удаленно подключаться к нему для мониторинга и конфигурации.

Команды режима глобальной конфигурации

Вид запроса командной строки режима глобальной конфигурации:

```
console(config)#
```

Таблица 227 — Команды режима глобальной конфигурации

Команда	Значение/Значение по умолчанию	Действие
<code>ip telnet server</code>	по умолчанию Telnet-сервер включен	Разрешить удаленное конфигурирование устройства через Telnet.
<code>no ip telnet server</code>		Запретить удаленное конфигурирование устройства через Telnet.
<code>ip ssh server</code>	по умолчанию SSH-сервер отключен	Разрешить удаленное конфигурирование устройства через SSH. До тех пор, пока ключ для шифрования не сгенерирован, SSH-сервер будет находиться в резерве. После генерации ключа (используемые команды <code>crypto key generate rsa</code> и <code>crypto key generate dsa</code>) сервер перейдет в рабочее состояние.
<code>no ip ssh server</code>		Запретить удаленное конфигурирование устройства через SSH.
<code>ip scp server</code>	по умолчанию SCP-сервер отключен	Разрешить копирование файлов из файлового хранилища коммутатора и на него через SCP. SSH-сервер должен быть включен.
<code>no ip scp server</code>		Выключить SCP-сервер.
<code>ip ftp passive</code>	—/выключено	Включить пассивный режим работы FTP-клиента.
<code>no ip ftp passive</code>		Выключить пассивный режим работы FTP-клиента.
<code>ip ssh mac algorithms</code>	algorithms:(hmac-sha2-256, hmac-sha2-512, hmac-sha1, umac-64-etm@openssh.com, hmac-sha2-256-etm@openssh.com, hmac-sha2-512-etm@openssh.com, hmac-sha1-etm@openssh.com, umac-64@openssh.com)/разрешены все алгоритмы	Задать список разрешенных алгоритмов аутентификации для сервера.
<code>no ip ssh mac</code>		Восстановить список разрешенных алгоритмов аутентификации.
<code>ip ssh port port_number</code>	port_number: (1..65535)/22	TCP-порт, используемый SSH-сервером.
<code>no ip ssh port</code>		Установить значение по умолчанию.
<code>ip ssh-client source-interface {gigabitethernet gi_port tengigabitethernet te_port fortygigabitethernet fo_port port-channel group loopback loopback_id vlan vlan_id}</code>	gi_port: (1..8/0/1..48); te_port: (1..8/0/1..24); fo_port: (1..8/0/1..4); loopback_id: (1..64) group: (1..48); vlan_id: (1..4094)	Задать интерфейс для SSH-сессий.
<code>no ip ssh-client source-interface</code>		Удалить интерфейс.
<code>ipv6 ssh-client source-interface {gigabitethernet gi_port tengigabitethernet te_port fortygigabitethernet fo_port port-channel group loopback loopback_id vlan vlan_id}</code>	gi_port: (1..8/0/1..48); te_port: (1..8/0/1..24); fo_port: (1..8/0/1..4); loopback_id: (1..64) group: (1..48); vlan_id: (1..4094)	Задать интерфейс для IPv6 SSH-сессий.
<code>no ipv6 ssh-client source-interface</code>		Удалить интерфейс.
<code>ip ssh pubkey-auth [auto-login]</code>	по умолчанию использование публичного ключа запрещено	Разрешить использование публичного ключа для входящих SSH-сессий. - auto-login — отключить необходимость аутентификации по логину и паролю после проверки SSH-ключа.

<code>no ip ssh pubkey-auth</code>		Запретить использование публичного ключа для входящих SSH-сессий.
<code>ip ssh cipher algorithms</code>	algorithms: (3des, aes128, aes192, aes256, arcfour, none)/разрешены все алгоритмы, кроме none	Задать список разрешенных алгоритмов шифрования для сервера.
<code>no ip ssh cipher</code>		Восстановить список разрешенных алгоритмов обмена ключами по умолчанию.
<code>ip ssh kex methods</code>	methods: (dh-group-exchange-sha1, dh-group1-sha1)/разрешены все методы	Задать список разрешенных методов обмена ключами для сервера.
<code>no ip ssh kex</code>		Восстановить список разрешенных алгоритмов обмена ключами по умолчанию.
<code>ip ssh password-auth</code>	по умолчанию включено	Включить режим аутентификации по паролю.
<code>no ip ssh password-auth</code>		Отключить режим аутентификации по паролю.
<code>crypto key pubkey-chain ssh</code>	по умолчанию ключ не создан	Войти в режим конфигурации публичного ключа.
<code>crypto key generate dsa</code>	—	Генерировать пару ключей DSA — частный и публичный для SSH-сервиса. Если хотя бы один из пары ключей уже создан, то система предложит перезаписать ключ.
<code>crypto key generate rsa</code>	—	Генерировать пару ключей RSA — частный и публичный для SSH-сервиса. Если хотя бы один из пары ключей уже создан, то система предложит перезаписать ключ.
<code>crypto key import dsa</code>	—	Импортировать пару ключей DSA.
<code>encrypted crypto key import dsa</code>		- encrypted — в зашифрованном виде.
<code>crypto key import rsa</code>	—	Импортировать пару ключей RSA.
<code>encrypted crypto key import rsa</code>		- encrypted — в зашифрованном виде.
<code>crypto certificate {1 2} generate</code>	—	Генерировать SSL-сертификат.
<code>ip http server</code>	по умолчанию HTTP-сервер включен	Разрешить удаленное конфигурирование устройства через web.
<code>no ip http server</code>		Запретить удаленное конфигурирование устройства через web.
<code>ip http port port</code>	1..65535/80	Задать порт HTTP-сервера.
<code>no ip http port</code>		Восстановить значение по умолчанию.
<code>ip http secure-server</code>	по умолчанию HTTPS-сервер включен	Включить HTTPS-сервер.
<code>no ip http secure-server</code>		Выключить HTTPS-сервер.
<code>ip http secure-server port port</code>	1..65535/443	Задать порт HTTPS-сервера.
<code>ip http secure-server port</code>		Восстановить значение по умолчанию.
<code>ip http timeout-policy seconds [http-only https-only]</code>	seconds: (0..86400)/600	Задать таймаут HTTP-сессии.
<code>no ip http timeout-policy</code>		Восстановить значение по умолчанию.
<code>ip https certificate {1 2}</code>	—/1	Определить активный HTTPS-сертификат.
<code>no ip https certificate</code>		Восстановить значение по умолчанию.
<code>crypto certificate {1 2} generate</code>	—	Генерировать SSL-сертификат.
<code>crypto certificate {1 2} import</code>		Импортировать SSL-сертификат, назначенный центром сертификации.
<code>no crypto certificate {1 2}</code>		Восстановить SSL-сертификат по умолчанию для указанного сертификата.



Ключи, сгенерированные командами `crypto key generate rsa` и `crypto key generate dsa`, сохраняются в закрытом для пользователя файле конфигурации.

Команды режима конфигурации публичного ключа

Вид запроса командной строки в режиме конфигурации публичного ключа:

```
console# configure
console(config)# crypto key pubkey-chain ssh
console(config-pubkey-chain)#
```

Таблица 228 — Команды режима конфигурации публичного ключа

<i>Команда</i>	<i>Значение/Значение по умолчанию</i>	<i>Действие</i>
user-key <i>username</i> { rsa dsa }	username: (1..48) символов	Войти в режим создания индивидуального публичного ключа. - rsa — создать RSA-ключ; - dsa — создать DSA-ключ.
no user-key <i>username</i>		Удалить публичный ключ для определенного пользователя.

Вид запроса командной строки в режиме создания индивидуального публичного ключа:

```
console# configure
console(config)# crypto key pubkey-chain ssh
console(config-pubkey-chain)# user-key eltex rsa
console(config-pubkey-key)#
```

Таблица 229 — Команды режима создания индивидуального публичного ключа

<i>Команда</i>	<i>Значение/Значение по умолчанию</i>	<i>Действие</i>
key-string	—	Создать публичный ключ для определенного пользователя.
key-string row <i>key_string</i>	—	Создать публичный ключ для определенного пользователя. Ввод ключа осуществляется построчно. - <i>key_string</i> — часть ключа.  Для того чтобы система поняла, что ключ введен полностью, необходимо ввести команду key-string row без символов.

Команды режима EXEC

Команды данного раздела доступны только для привилегированных пользователей.

Вид запроса командной строки режима EXEC:

```
console#
```

Таблица 230 — Команды режима EXEC

<i>Команда</i>	<i>Значение/Значение по умолчанию</i>	<i>Действие</i>
show ip ssh	—	Показать конфигурацию SSH-сервера, а также активные входящие SSH-сессии.

show crypto key pub-key-chain ssh [username username] [fingerprint {bubble-babble hex}]	username: (1..48) символов. По умолчанию отпечаток ключа в шестнадцатеричном формате.	Показать публичные SSH-ключи, сохраненные на коммутаторе. - <i>username</i> — имя удаленного клиента; - bubble-babble — отпечаток ключа в коде Bubble Babble; - hex — отпечаток ключа в шестнадцатеричном коде.
show crypto key mypubkey [rsa dsa]	—	Показать публичные ключи SSH-коммутатора.
show crypto certificate [1 2]	—	Отобразить SSL-сертификаты для HTTPS-сервера.

Примеры выполнения команд

Включить сервер SSH на коммутаторе. Разрешить использование публичных ключей. Создать RSA-ключ для пользователя **eltex**:

```
console# configure
console(config)# ip ssh server
console(config)# ip ssh pubkey-auth
console(config)# crypto key pubkey-chain ssh
console(config-pubkey-chain)# user-key eltex rsa
console(config-pubkey-key)# key-string
AAAAB3NzaC1yc2EAAAADAQABAAQACvTnRwPW1A14kpgIw9GBRonZQZxjHKcqKL6rMlQ+ZNXfZS
kvHG+QusIZ/76ILmFT34v7u7ChFAE+Vu4GRfpSwoQUvV35LqJJk67IOU/zfwO1lgkTwm175QR9gH
ujS6KwGN2QWXgh3ub8gDjTSqmuSn/Wd05iDX2IExQWu08licglk02LYciz+Z4TrEU/9FJxwPiVQO
jc+KBXuR0juNg5nFYsY0ZCk0N/W9a/tnkmlshRE7Di71+w3fNiOA6w9o44t6+AINEICBCCA4YcF6
zMzaT1wefWwX6f+Rmt5nhhqdAtN/4oJfcel66DqVX1gWmNzNR4DYDvSzg01DnwCAC8Qh
Fingerprint: a4:16:46:23:5a:8d:1d:b5:37:59:eb:44:13:b9:33:e9
```

5.21.7.2 Команды конфигурации терминала

Команды конфигурации терминала служат для настройки параметров локальной и удаленной консоли.

Команды режима глобальной конфигурации

Вид запроса командной строки режима глобальной конфигурации:

```
console(config)#
```

Таблица 231 — Команды режима глобальной конфигурации

Команда	Значение/Значение по умолчанию	Действие
line {console telnet ssh}	—	Войти в режим соответствующего терминала (локальная консоль, удаленная консоль — Telnet или удаленная защищенная консоль — SSH).

Команды режима конфигурации терминала

Вид запроса командной строки в режиме конфигурации терминала:

```
console# configure
console(config)# line {console | telnet | ssh}
console(config-line)#
```

Таблица 232 — Команды режима конфигурации терминала

<i>Команда</i>	<i>Значение/Значение по умолчанию</i>	<i>Действие</i>
<code>speed bps</code>	bps: (2400, 9600, 19200, 38400, 57600, 115200)/115200 бод	Установить скорость доступа по локальной консоли (команда доступна только в режиме конфигурации локальной консоли).
<code>no speed</code>		Установить значение по умолчанию.
<code>autobaud</code>	—/включено	Включить автоматическое определение скорости доступа по локальной консоли (команда доступна только в режиме конфигурации локальной консоли).
<code>no autobaud</code>		Выключить автоматическое определение скорости доступа по локальной консоли.
<code>exec-timeout minutes [seconds]</code>	minutes: (0..65535)/10 мин; seconds: (0..59)/0 с	Задать интервал, в течение которого система ожидает ввода пользователя. Если в течение данного интервала пользователь ничего не вводит, то консоль отключается.
<code>no exec-timeout</code>		Установить значение по умолчанию.

Команды режима EXEC

Вид запроса командной строки режима EXEC:

```
console#
```

Таблица 233 — Команды режима EXEC

<i>Команда</i>	<i>Значение/Значение по умолчанию</i>	<i>Действие</i>
<code>show line [console telnet ssh]</code>	—	Показать параметры терминала.

5.21.7.3 Удаленный запуск команд посредством SSH

Функция позволяет удаленно осуществить выполнение команд на коммутаторе через сессию SSH. Для работы данной функции необходимо, чтобы на коммутаторе был включен SSH-сервер (команда `ip ssh server` в глобальном режиме конфигурирования).

Ниже показан пример использования функции удаленного запуска команд через SSH. Выполнить команду `show clock` для коммутатора с IP-адресом 192.168.1.239:

```
username@username-system:~$ ssh -l admin 192.168.1.239 "show clock"
admin@192.168.1.239's password:
*10:12:59 UTC Jun 10 2019
No time source
Time from Browser is disabled
```



Команды, требующие подтверждения (например: `write`, `reload` и др.), ждут ввода подтверждений и только потом соединение SSH разрывается.

5.22 Журнал аварий, протокол Syslog

Системные журналы позволяют вести историю событий, произошедших на устройстве, а также контролировать произошедшие события в реальном времени. В журнал заносятся события семи типов: чрезвычайные, сигналы тревоги, критические и не критические ошибки, предупреждения, уведомления, информационные и отладочные.

Команды режима глобальной конфигурации

Вид запроса командной строки в режиме глобальной конфигурации:

```
console (config) #
```

Таблица 234 — Команды режима глобальной конфигурации

Команда	Значение/Значение по умолчанию	Действие
logging on	—/регистрация включена	Включить регистрацию отладочных сообщений и сообщений об ошибках.
no logging on		Выключить регистрацию отладочных сообщений и сообщений об ошибках.  При выключенной регистрации отладочные сообщения и сообщения об ошибках будут передаваться на консоль.
logging host {ip_address host} [port port] [severity level] [facility facility] [description text] [vrf vrf_name]	host: (1..158) символов; port: (1..65535)/514; level: (см. таблицу 236); facility: (local0..7)/local7; text: (1..64) символов; vrf_name: (1..32) символов	Включить передачу аварийных и отладочных сообщений на удаленный Syslog-сервер. - ip_address— IPv4 или IPv6-адрес Syslog-сервера; - host — сетевое имя Syslog-сервера; - port — номер порта для передачи сообщений по протоколу Syslog; - level — уровень важности сообщений, передаваемых на Syslog-сервер; - facility — услуга, передаваемая в сообщениях; - description — идентификатор хоста/origin-id, который добавляется в Syslog-сообщение для указанного удаленного Syslog-сервера. При использовании параметра Syslog-сообщения передаются в формате RFC 5424; - vrf_name — имя виртуальной области маршрутизации.
no logging host {ip_address host} [vrf vrf_name]		Удалить выбранный сервер из списка используемых Syslog-серверов.
logging console [level]	level: (см. таблицу 236)/informational	Включить передачу аварийных или отладочных сообщений выбранного уровня важности на консоль.
no logging console		Выключить передачу аварийных или отладочных сообщений на консоль.
logging buffered [severity_level]	severity_level: (см. таблицу 236)/informational	Включить передачу аварийных или отладочных сообщений выбранного уровня важности во внутренний буфер.
no logging buffered		Выключить передачу аварийных или отладочных сообщений во внутренний буфер.
logging buffered size size	size: (20..1000)/200	Изменить количество сообщений, запоминаемых во внутреннем буфере. Новое значение размера буфера применится после перезагрузки устройства.
no logging buffered size		Установить значение по умолчанию.
logging file [level]	level: (см. таблицу 236) /errors	Включить передачу аварийных или отладочных сообщений выбранного уровня важности в файл журнала.
no logging file		Выключить передачу аварийных или отладочных сообщений в файл журнала.
aaa logging login	—/включено	Заносить в журналы события аутентификации, авторизации и учета (AAA).
no aaa logging login		Не заносить в журналы события аутентификации, авторизации и учета (AAA).
logging events link-status	—/включено	Включить запись в журнал событий информации об изменении состояний интерфейсов.
no logging events link-status		Выключить запись в журнал основных событий информации об изменении состояний интерфейсов.

logging events spanning-tree port-state-change	—/включено	Включить регистрацию изменения статуса интерфейсов в STP.
no logging events spanning-tree port-state-change		Отключить регистрацию изменения статуса интерфейсов в STP.
logging events spanning-tree topology-change	—/выключено	Включить регистрацию изменений топологии в STP.
no logging events spanning-tree topology-change		Отключить регистрацию изменений топологии в STP.
logging events spanning-tree root-bridge-change	—/выключено	Включить регистрацию смены root bridge.
no logging events spanning-tree root-bridge-change		Выключить регистрацию смены root bridge.
logging events ddm threshold	—/выключено	Включить регистрацию события изменений параметров SFP с DDM. Состояние считывается раз в 60 секунд. Может принимать значения W — Warning, E — Error, OK.
no logging events ddm threshold		Установить значение по умолчанию.
logging cli-commands	—/отключено	Включить логирование введенных в CLI команд.
no logging cli-commands		Отключить логирование введенных в CLI команд.
file-system logging {copy delete-rename}	По умолчанию регистрация включена	Включить регистрацию событий файловой системы. - copy — регистрация сообщений, связанных с операциями копирования файлов; - delete-rename — регистрация сообщений, связанных с удалением файлов и переименованием операций.
no file-system logging {copy delete-rename}		Выключить регистрацию событий файловой системы.
management logging deny	По умолчанию регистрация включена	Включить регистрацию событий о запрете доступа к управлению коммутатором.
no management logging deny		Выключить регистрацию событий о запрете доступа к управлению коммутатором.
logging aggregation on	—/отключено	Включить контроль агрегации Syslog-сообщений.
no logging aggregation on		Отключить агрегацию Syslog-сообщений.
logging aggregation aging-time sec	sec: (15..3600)/300 c	Установить время хранения сгруппированных Syslog-сообщений.
no logging aggregation aging-time		Установить значение по умолчанию.
logging service cpu-rate-limits traffic	traffic: (http, telnet, ssh, snmp, ip, link-local, arp-switch-mode, arp-inspection, stp-bpdu, other-bpdu, dhcp-snooping, dhcpv6-snooping, igmp-snooping, mld-snooping, sflow, log-deny-aces, vrrp)/—	Включить контроль ограничения скорости входящих кадров для определенного типа трафика.
no logging service cpu-rate-limits traffic		Отключить логирование.
logging origin-id {string hostname ip ipv6}	—/нет	Задать значение origin-id, добавляемое в Syslog-сообщения. При использовании команды Syslog-сообщения передаются в формате RFC 5424.
no logging origin-id		Использовать значение по умолчанию.

logging source-interface {gigabitethernet gi_port tengigabitethernet te_port fortygigabitethernet fo_port port-channel group loopback loopback_id vlan vlan_id oob} [vrf vrf_name]	gi_port: (1..8/0/1..48); te_port: (1..8/0/1..24); fo_port: (1..8/0/1..4); loopback_id: (1..64) group: (1..48); vlan_id: (1..4094); vrf_name: (1..32) символов	Использовать IP-адрес указанного интерфейса в качестве источника в IP-пакетах протокола Syslog. - vrf_name — имя виртуальной области маршрутизации.
no logging source- interface [vrf vrf_name]		Использовать IP-адрес исходящего интерфейса.
logging source-interface- ipv6 {gigabitethernet gi_port tengigabitethernet te_port fortygigabitethernet fo_port port-channel group loopback loopback_id vlan vlan_id}	gi_port: (1..8/0/1..48); te_port: (1..8/0/1..24); fo_port: (1..8/0/1..4); loopback_id: (1..64) group: (1..48); vlan_id: (1..4094)	Использовать IPv6-адрес указанного интерфейса в качестве источника в IP-пакетах протокола Syslog.
no logging source- interface-ipv6		Использовать IPv6-адрес исходящего интерфейса.
system dry-contacts enable [initial-state state] cause alarm	state: (nc-com/no-com) /выключено	Включить работу переключения сухих контактов при возникновении аварийного события. - state — положение контактов, которые фиксируют аварию. <input checked="" type="checkbox"/> Только для устройств MES3508, MES3508P и MES3510P.
no system dry-contacts enable		Выключить работу переключения сухих контактов при возникновении аварийного события.
alarms event erps ring- protection	—/выключено	Включить переключение сухих контактов по событию разрыва кольца ERPS. <input checked="" type="checkbox"/> Только для устройств MES3508, MES3508P и MES3510P.
no alarms events erps ring-protection		Выключить переключение сухих контактов по событию разрыва кольца ERPS.
alarms events poe usage- threshold-exceeded	—/выключено	Включить переключение сухих контактов по событию неисправности PoE-контролера или его перегрузки. <input checked="" type="checkbox"/> Только для устройств MES3508, MES3508P и MES3510P.
no alarms events poe usage-threshold- exceeded		Выключить переключение сухих контактов по событию неисправности PoE.
alarms events power- supply [power-supply] not-present	power-supply: (1..2)/выключено	Включить работу переключения сухих контактов при отключении блока питания. <input checked="" type="checkbox"/> Только для устройств MES3508, MES3508P и MES3510P.
no alarms events power- supply [power-supply] not-present		Выключить работу переключения сухих контактов при отключении блока питания.
alarms events sensors critical-temperature	—/выключено	Включить работу переключения сухих контактов при возникновении критической температуры на температурных датчиках. <input checked="" type="checkbox"/> Только для устройств MES3508, MES3508P и MES3510P.
no alarms events sensors critical-temperature		Выключить работу переключения сухих контактов при возникновении критической температуры на температурных датчиках.

Команды режима конфигурации интерфейса Ethernet

Вид запроса командной строки в режиме конфигурации интерфейса Ethernet:

```
console (config-if) #
```

Таблица 235 — Команды режима конфигурации интерфейса

Команда	Значение/Значение по умолчанию	Действие
alarms events link-status [status]	status: (up/down) /выключено	Включить работу переключения сухих контактов при изменении оперативного статуса интерфейса.  Только для устройств MES3508, MES3508P и MES3510P.
no alarms events link-status [status]		Выключить работу переключения сухих контактов при изменении оперативного статуса интерфейса.

Каждое сообщение имеет свой уровень важности; в таблице 236 приведены типы сообщений в порядке убывания их важности.

Таблица 236 — Типы важности сообщений

Тип важности сообщений	Описание
Чрезвычайные (emergencies)	В системе произошла критическая ошибка, система может работать неправильно.
Сигналы тревоги (alerts)	Необходимо немедленное вмешательство в систему.
Критические (critical)	В системе произошла критическая ошибка.
Ошибочные (errors)	В системе произошла ошибка.
Предупреждения (warnings)	Предупреждение, неаварийное сообщение.
Уведомления (notifications)	Уведомление системы, неаварийное сообщение.
Информационные (informational)	Информационные сообщения системы.
Отладочные (debugging)	Отладочные сообщения, предоставляют пользователю информацию для корректной настройки системы.

Команды режима privileged EXEC

Вид запроса командной строки в режиме privileged EXEC:

```
console#
```

Таблица 237 — Команды режима privileged EXEC для просмотра файла журнала и аварийных событий

Команда	Значение/Значение по умолчанию	Действие
clear logging	—	Удалить все сообщения из внутреннего буфера.
clear logging file	—	Удалить все сообщения из файла журнала.
show logging file	—	Отобразить состояние журнала, аварийные и отладочные сообщения, записанные в файле журнала.
show logging	—	Отобразить состояние журнала, аварийные и отладочные сообщения, записанные во внутреннем буфере.
show syslog-servers [vrf {vrf_name all}]	vrf_name: (1..32) символов	Отобразить настройки для удалённых Syslog-серверов. - vrf_name — имя виртуальной области маршрутизации.

show alarms	—	Отображает всю информацию об аварийных событиях.  Только для устройств MES3508, MES3508P и MES3510P.
system dry-contacts [<i>dry-status</i>]	dry-status: (lock/unlock/toggle) /unlock	Переключить режимы работы сухих контактов: - <i>lock</i> — переключение сухих контактов происходит по событию аварии; - <i>unlock</i> — по событию аварии сухие контакты не будут переключаться; - <i>toggle</i> — принудительная смена переключения сухих контактов.  Только для устройств MES3508, MES3508P и MES3510P.
show system dry-contacts	—	Отобразить текущие настройки сухих контактов.  Только для устройств MES3508, MES3508P и MES3510P.

Примеры использования команд

- Включить регистрацию ошибочных сообщений на консоли:

```
console# configure
console (config)# logging on
console (config)# logging console errors
```

- Очистить файл журнала:

```
console# clear logging file

Clear Logging File [y/n] y
```

5.23 Зеркалирование (мониторинг) портов

Функция зеркалирования портов предназначена для контроля сетевого трафика путем пересылки копий входящих и/или исходящих пакетов с одного или нескольких контролируемых портов на один контролирующий порт.

К контролирующему порту применяются следующие ограничения:

- Порт не может быть контролирующим и контролируемым портом одновременно;
- IP-интерфейс должен отсутствовать для этого порта;
- Протокол GVRP должен быть выключен на этом порту.

К контролируемым портам применяются следующие ограничения:

- Порт не может быть контролирующим и контролируемым портом одновременно.
- Существует ограничение на 7 сессий зеркалирования, по 8 зеркалируемых интерфейсов (портов или VLAN) в каждой.



Зеркалирование VLAN возможно только в первой сессии.

Команды режима глобальной конфигурации

Вид запроса командной строки в режиме глобальной конфигурации:

```
console (config) #
```

Таблица 238 — Команды режима глобальной конфигурации

Команда	Значение/Значение по умолчанию	Действие
port monitor mode {monitor-only network}	—/monitor-only	Задать режим работы порта - monitor-only — кадры, поступающие на порт, отбрасываются; - network — позволяет вести обмен данными.
no port monitor mode		Вернуть значение по умолчанию.
port monitor remote vlan vlan_id [cos priority] [tx rx]	vlan_id: (1..4094); priority: (0..7)/0	Назначить VLAN для удаленного мониторинга (RSPAN), в которую будут помещаться пакеты с контролируемых интерфейсов.
no port monitor remote vlan vlan_id		Удалить VLAN для удаленного мониторинга.

Команды режима конфигурации интерфейса Ethernet

Вид запроса командной строки в режиме конфигурации интерфейса Ethernet:

```
console (config-if) #
```



Данные команды нельзя выполнять в режиме конфигурации диапазона интерфейсов Ethernet.

Таблица 239 — Команды доступные в режиме конфигурации интерфейса Ethernet

Команда	Значение/Значение по умолчанию	Действие
port monitor {remote gigabitethernet gi_port tengigabitethernet te_port fortygigabitethernet fo_port} [rx tx]	gi_port: (1..8/0/1..48); te_port: (1..8/0/1..24); fo_port: (1..8/0/1..4);	Включить функцию мониторинга на настраиваемом интерфейсе. Данный интерфейс будет контролирующим портом для указанного в команде контролируемого порта. - gi_port, te_port, fo_port — контролируемый порт; - rx — копировать пакеты, принятые контролируемым портом; - tx — копировать пакеты, переданные контролируемым портом; При отсутствии параметра rx/tx с контролируемого порта копируются все пакеты. <input checked="" type="checkbox"/> Функция мониторинга может быть настроена на двух портах одновременно. <input checked="" type="checkbox"/> Конфигурация PortChannel в качестве контролирующего интерфейса производится после перевода интерфейса в состояние UP.
no port monitor {remote gigabitethernet gi_port tengigabitethernet te_port fortygigabitethernet fo_port }		Выключить функцию мониторинга на настраиваемом интерфейсе.

<code>port monitor vlan <i>vlan_id</i></code>	<code>vlan_id: (1..4094)</code>	<p>Включить функцию мониторинга на настраиваемом интерфейсе. Данный интерфейс будет контролирующим портом для указанной VLAN.</p> <ul style="list-style-type: none"> <input checked="" type="checkbox"/> Порт мониторинга не должен принадлежать к настраиваемой VLAN. <input checked="" type="checkbox"/> Мониторинг VLAN может быть включен лишь в том случае, если в системе настроено не более одного контролирующего порта. <input checked="" type="checkbox"/> Если контролирующий порт настроен ранее, то только этот порт может быть использован для мониторинга VLAN.
<code>no port monitor vlan <i>vlan_id</i></code>		Удалить указанную VLAN из мониторинга.
<code>port monitor remote</code>	—	Включить функцию удаленного мониторинга (RSPAN) на настраиваемом интерфейсе.
<code>no port monitor remote</code>		Выключить функцию удаленного мониторинга (RSPAN) на настраиваемом интерфейсе.

Команды режима EXEC

Запрос командной строки в режиме EXEC имеет следующий вид:

```
console>
```

Таблица 240 — Команды, доступные в режиме EXEC

<i>Команда</i>	<i>Значение/Значение по умолчанию</i>	<i>Действие</i>
<code>show ports monitor</code>	—	Вывести информацию по контролирующим и контролируемым портам.

Примеры выполнения команд

- Установить 13 интерфейс Ethernet контролирующим для 18 интерфейса Ethernet. Весь трафик с 18 интерфейса передавать на 13.

```
console# configure
console(config)# interface tengigabitethernet 1/0/13
console(config-if)# port monitor tengigabitethernet 1/0/18
```

- Вывести информацию по контролирующим и контролируемым портам.

```
console# show ports monitor
```

```
Port monitor mode: monitor-only
RSPAN configuration
RX: VLAN 5, user priority 0
TX: VLAN 5, user priority 0
```

Source Port	Destination Port	Type	Status	RSPAN
tel1/0/18	tel1/0/13	RX, TX	notReady	Disabled

5.24 Функция sFlow

sFlow — технология, позволяющая осуществлять мониторинг трафика в пакетных сетях передачи данных путем частичной выборки трафика для последующей инкапсуляции в специальные сообщения, передаваемые на сервер сбора статистики.

Команды режима глобальной конфигурации

Вид запроса командной строки в режиме глобальной конфигурации:

```
console (config) #
```

Таблица 241 — Команды режима глобальной конфигурации

Команда	Значение/Значение по умолчанию	Действие
sflow receiver id { <i>ipv4_address</i> <i>ipv6_address</i> <i>ipv6z_address</i> <i>url</i> } [port <i>port</i>] [max-datagram-size <i>byte</i>]	id: (1..8); port: (1.. 5535)/6343; byte: положительное целое число/1400; формат <i>ipv4_address</i> : A.B.C.D; формат <i>ipv6_address</i> : X:X:X:X::X;	Задать адрес сервера сбора статистики sflow. - <i>id</i> — номер sflow-сервера; - <i>ipv4_address</i> , <i>ipv6_address</i> , <i>ipv6z_address</i> — IP-адрес; - <i>url</i> — доменное имя хоста; - <i>port</i> — номер порта; - <i>byte</i> — максимальное количество байт, которое может быть отправлено в один пакет данных.
no sflow receiver id	формат <i>ipv6z_address</i> : X:X:X:X::X%<ID>; url: (1..158) символов	Удалить адрес сервера сбора статистики sflow.
sflow receiver { <i>source-interface</i> <i>source-interface-ipv6</i> } { <i>gigabitethernet gi_port</i> <i>tengigabitethernet te_port</i> <i>fortygigabitethernet fo_port</i> <i>port-channel</i> <i>group</i> <i>loopback loopback_id</i> <i>vlan vlan_id</i> <i>oob</i> }	vlan_id: (1..4094) gi_port: (1..8/0/1..48); te_port: (1..8/0/1..24); fo_port: (1..8/0/1..4); loopback_id: (1..64) group: (1..48)	Задать интерфейс устройства, IP-адрес которого будет использоваться по умолчанию в качестве адреса источника сбора статистики.
no sflow receiver source-interface		Удалить явное задание интерфейса, с адреса которого будет отправляться статистика sflow.

Команды режима конфигурации интерфейса Ethernet

Вид запроса командной строки в режиме конфигурации интерфейса Ethernet:

```
console# configure
console(config)# interface {gigabitethernet gi_port | tengigabitethernet te_port | fortygigabitethernet fo_port}
console(config-if) #
```

Таблица 242 — Команды режима конфигурации интерфейса Ethernet

Команда	Значение/Значение по умолчанию	Действие
sflow flow-sampling <i>rate id</i> [<i>max-header-size bytes</i>]	rate: (1024..107374823); id: (0..8); bytes: (20..256)/128 байт	Задать среднюю скорость выборки пакетов. Итоговая скорость выборки считается как 1/rate*current_speed (current_speed — текущая средняя скорость). - <i>rate</i> — средняя скорость выборки пакетов; - <i>id</i> — номер sflow-сервера; - <i>bytes</i> — максимальное количество байт, которое будет скопировано из образца пакета.
no sflow flow-sampling		Отключить счетчики выборки на порту.
sflow counters-sampling <i>sec id</i>	sec: (15..86400) с; id: (0..8)	Определить максимальный интервал между успешными выборками пакетов. - <i>sec</i> — максимальный интервал между выборками в секундах. - <i>id</i> — номер sflow-сервера (задается командой sflow receiver в глобальном режиме конфигурации).
no sflow counters-sampling		Отключить счетчики выборки на порту.

Команды режима EXEC

Запрос командной строки в режиме EXEC имеет следующий вид:

```
console>
```

Таблица 243 — Команды, доступные в режиме EXEC

Команда	Значение/Значение по умолчанию	Действие
show sflow configuration [<i>gigabitethernet gi_port</i> <i>tengigabitethernet te_port</i> <i>fortygigabitethernet fo_port</i>]		Вывести настройки sflow.
clear sflow statistics [<i>gigabitethernet gi_port</i> <i>tengigabitethernet te_port</i> <i>fortygigabitethernet fo_port</i>]	<i>gi_port</i> : (1..8/0/1..48); <i>te_port</i> : (1..8/0/1..24); <i>fo_port</i> : (1..8/0/1..4)	Очистить статистику sFlow. Если интерфейс не указан, команда очищает все счетчики статистики sFlow.
show sflow statistics [<i>gigabitethernet gi_port</i> <i>tengigabitethernet te_port</i> <i>fortygigabitethernet fo_port</i>]		Отобразить статистику sFlow.

Примеры выполнения команд

- Установить IP-адрес 10.0.80.1 сервера 1 для сбора статистики sflow. Для Ethernet-интерфейсов te1/0/1-te1/0/24 установить среднюю скорость выборки пакетов — 10240 кбит/с и максимальный интервал между успешными выборками пакетов — 240 с.

```
console# configure
console(config)# sflow receiver 1 10.0.80.1
console(config)# interface range tengigabitethernet 1/0/1-24
console(config-if-range)# sflow flow-sampling 10240 1
console (config-if)# sflow counters-sampling 240 1
```

5.25 Функции диагностики физического уровня

Сетевые коммутаторы содержат аппаратные и программные средства для диагностики физических интерфейсов и линий связи. В перечень тестируемых параметров входят следующие:

Для электрических интерфейсов:

- длина кабеля;
- расстояние до места неисправности — обрыва или замыкания.

Для оптических интерфейсов 1G и 10G:

- параметры питания — напряжение и ток;
- выходная оптическая мощность;
- оптическая мощность на приеме.

5.25.1 Диагностика медного кабеля

Команды режима EXEC

Запрос командной строки в режиме EXEC имеет следующий вид:

```
console>
```

Таблица 244 — Команды диагностики медного кабеля

Команда	Значение/Значение по умолчанию	Действие
test cable-diagnostics tdr [all interface gigabitethernet gi_port]	gi_port: (1..8/0/1..48)	Выполнить виртуальное тестирование кабеля для указанного интерфейса. - all — для всех интерфейсов.
show cable-diagnostics tdr [interface gigabitethernet gi_port]	gi_port: (1..8/0/1..48)	Отобразить результаты последнего виртуального тестирования кабеля для указанного интерфейса.
test cable-diagnostics tdr-fast [all interface gigabitethernet gi_port]	gi_port: (1..8/0/1..48)	Выполнить виртуальное тестирование кабеля с низкой точностью для указанного интерфейса. - all — для всех интерфейсов.
show cable-diagnostics cable-length [interface gigabitethernet gi_port]	gi_port: (1..8/0/1..48)	Отобразить предположительную длину кабеля, подключенного к указанному интерфейсу (если номер порта не задан, то команда выполняется для всех портов).  Интерфейс должен быть активным и работать в режиме 1000 Мбит/с или 100 Мбит/с. Диагностика поддерживается только на интерфейсах GigabitEthernet.

Примеры выполнения команд

- Протестировать порт gi 1/0/1:

```
console# test cable-diagnostics tdr interface gigabitethernet 1/0/1
```

```
5324#test cable-diagnostics tdr interface gi0/1
..
Cable on port gi1/0/1 is good
```

5.25.2 Диагностика оптического трансивера

Функция диагностики позволяет оценить текущее состояние оптического трансивера и оптической линии связи.

Возможен автоматический контроль состояния линий связи. Для этого коммутатор периодически опрашивает параметры оптических интерфейсов и сравнивает их с пороговыми значениями, заданными производителями трансиверов. При выходе параметров за допустимые пределы коммутатор формирует предупреждающие и аварийные сообщения.

Команды режима EXEC

Запрос командной строки в режиме EXEC имеет следующий вид:

```
console>
```

Таблица 245 — Команда диагностики оптического трансивера

Команда	Значение/Значение по умолчанию	Действие
<code>show fiber-ports optical-transceiver [detailed] [interface {gigabitethernet gi_port tengigabitethernet te_port fortygigabitethernet fo_port}]</code>	gi_port: (1..8/0/1..48); te_port: (1..8/0/1..24); fo_port: (1..8/0/1..4).	Отобразить результаты диагностики оптического трансивера.

Пример выполнения команды

```
sw1# show fiber-ports optical-transceiver interfaceFortygigabitEthernet 1/0/1
```

Port	Temp	Voltage	Current	Output Power	Input Power	LOS	Transceiver Type
fo1/0/1	OK	OK	OK	N/S	OK	No	Fiber
			OK		OK	No	
			OK		OK	No	
			OK		OK	No	
Temp	- Internally measured transceiver temperature						
Voltage	- Internally measured supply voltage						
Current	- Measured TX bias current						
Output Power	- Measured TX output power in milliWatts/dBm						
Input Power	- Measured RX received power in milliWatts/dBm						
LOS	- Loss of signal						
N/A - Not Available, N/S - Not Supported, W - Warning, E - Error							

Таблица 246 — Параметры диагностики оптического трансивера

Параметр	Значение
Temp	Температура трансивера.
Voltage	Напряжение питания трансивера.
Current	Отклонение тока на передаче.
Output Power	Выходная мощность на передаче (мВт).

<i>Input Power</i>	Входная мощность на приеме (мВт).
<i>LOS</i>	Потеря сигнала.

Значения результатов диагностики:

- N/A — недоступно,
- N/S — не поддерживается.

5.25.3 Диагностика индикации интерфейсов

Команды режима EXEC

Запрос командной строки в режиме EXEC имеет следующий вид:

```
console>
```

Таблица 247 — Команды диагностики индикации интерфейсов

<i>Команда</i>	<i>Значение/Значение по умолчанию</i>	<i>Действие</i>
test led port mode { force-on force-off force-blink default [gigabitethernet gi_port tengigabitethernet te_port fortygigabitethernet fo_port all]}	gi_port: (1..8/0/1..48); te_port: (1..8/0/1..24); fo_port: (1..8/0/1..4); /default all	Включить необходимый режим работы индикации интерфейса - <i>force-off</i> — выключен; - <i>force-on</i> — горит постоянно; - <i>force-blink</i> — мигание; - <i>default</i> — режим работы световой индикации портов, описанный в пункте 2.4.4;  Только для устройств MES5324.
show led port mode [gigabitethernet gi_port tengigabitethernet te_port fortygigabitethernet fo_port]	—	Отобразить информацию о режиме работы индикации на интерфейсе.

5.26 IP Service Level Agreements (IP SLA)

IP SLA (соглашения об уровне обслуживания в IP-сетях) — технология активного мониторинга, использующаяся для измерения параметров быстродействия компьютерных сетей и качества передачи данных. Активный мониторинг представляет собой продолжительную циклическую генерацию трафика, сбор информации о его прохождении по сети и ведение статистики.

На данный момент измерение параметров сети может осуществляться с использованием протокола ICMP.

При каждом выполнении операции ICMP Echo устройство отправляет *ICMP Echo request* сообщение на адрес назначения, ожидает получения сообщения *ICMP Echo reply* в течение заданного интервала времени.

С одной IP SLA операцией можно связать несколько объектов TRACK. Состояние объекта TRACK изменяется в момент изменения состояния IP SLA операции, либо с заданной задержкой.

При изменении состояния трека возможно выполнение макрокоманд. Макрокоманды выполняются в режиме глобального конфигурирования. Для выполнения команд режима privileged EXEC команды необходимо дополнить префиксом do. Команды создания набора макрокоманд приведены в таблице 42.

Для использования функции IP SLA необходимо выполнить следующие действия:

- Создать операцию icmp-echo и сконфигурировать её.
- Запустить выполнение операции.
- Создать TRACK-объект, связанный с конкретной IP SLA операцией и сконфигурировать его.
- При необходимости, создать макросы, выполняемые при изменении состояния объекта TRACK.
- Просмотреть статистику, при необходимости, очистить ее.
- При необходимости, прекратить выполнение операции.

Команды режима глобальной конфигурации

Вид запроса командной строки в режиме глобальной конфигурации:

```
console(config)#
```

Таблица 248 — Команды режима глобальной конфигурации

Команда	Значение/Значение по умолчанию	Действие
<code>ip sla operation</code>	operation: (1..64)	Перейти в режим конфигурирования IP SLA операции. - <i>operation</i> — номер операции.
<code>no ip sla operation</code>		Удалить IP SLA операцию.
<code>ip sla schedule operation life life start-time start-time</code>	operation: (1..64); life: (forever); start-time: (now)	Запустить на выполнение IP SLA операцию. - <i>operation</i> — номер операции. - <i>life</i> — время, в течение которого операция будет выполняться. - <i>start-time</i> — время запуска.
<code>no ip sla schedule operation</code>		Прекратить выполнение IP SLA операции. - <i>operation</i> — номер операции.
<code>track object ip sla operation state</code>	object: (1..64); operation: (1..64)	Создать TRACK объект, который будет отслеживать состояние IP SLA операции. - <i>object</i> — номер TRACK объекта. - <i>operation</i> — номер IP SLA операции.
<code>no track object ip sla</code>		Удалить TRACK-объект. - <i>object</i> — номер TRACK-объекта.
<code>logging events ip sla operation-state-change</code>	—/включено	Включить вывод сообщений об изменении статуса IP SLA операции.
<code>no logging events ip sla operation-state-change</code>		Выключить вывод сообщений об изменении статуса IP SLA операции.
<code>logging events ip sla track-state-change</code>	—/включено	Включить вывод сообщений об изменении статуса трека.
<code>no logging events ip sla track-state-change</code>		Выключить вывод сообщений об изменении статуса трека.

Таблица 249 — Команды режима создания операций IP SLA

Команда	Значение/Значение по умолчанию	Действие
<code>icmp-echo {A.B.C.D host } [source-ip A.B.C.D]</code>	host: (1..158) символов	Перейти в режим конфигурирования ICMP ECHO операции. - <i>A.B.C.D</i> — IPv4-адрес узла сети; - <i>host</i> — доменное имя узла сети.

Команды режима конфигурирования IP SLA ICMP ECHO-операции

Вид запроса командной строки в режиме конфигурирования IP SLA ICMP ECHO:

```
console(config-ip-sla-icmp-echo)#
```

Таблица 250 — Команды режима конфигурирования операции ICMP Echo

Команда	Значение/Значение по умолчанию	Действие
frequency secs	secs: (10..500)/10 с	Установить частоту повторения ICMP ECHO-операции. - <i>secs</i> — частота, в секундах.
no frequency		Установить значение частоты повторений по умолчанию.
timeout msec	msecs: (50..5000)/2000 мс	Установить длину таймаута, по истечении которого, если не пришел ICMP-ответ, операция будет считаться неудачной. - <i>msecs</i> — таймаут, в миллисекундах.
no timeout		Установить значение таймаута по умолчанию.
request-data-size bytes	bytes: (28..1472)/28 байт	Установить количество байт, передаваемых в ICMP-пакете в качестве данных (<i>payload</i>). - <i>bytes</i> — количество байт.
no request-data-size		Установить значение количества байт по умолчанию.



Для нормального выполнения операции ICMP Echo рекомендуется установить значение частоты выполнения операции большим, чем значение таймаута операции.

Команды режима конфигурирования трека

Вид запроса командной строки режима конфигурирования трека:

```
console(config-track)#
```

Таблица 251 — Команды режима глобальной конфигурации

Команда	Значение	Действие
delay {up secs down secs up secs down secs}	secs: (1..180)/0	Установить задержку для смены состояния TRACK-объекта, при изменении состояния IP SLA-операции. - <i>secs</i> — задержка, в секундах. - up — задержка изменения состояния при изменении операции в состояние OK; - down — задержка изменения состояния при изменении операции в состояние Error.
no delay [up] [down]		Удалить задержку.

Команды режима privileged EXEC

Вид запроса командной строки режима privileged EXEC:

```
console#
```

Таблица 252 — Команды режима privileged EXEC

Команда	Значение	Действие
show ip sla operation [operation]	operation: (1..64)	Отобразить информацию об IP SLA-операциях. - <i>operation</i> — номер операции.
show track [object]	object: (1..64)	Отобразить информацию о TRACK-объектах. - <i>object</i> — номер объекта.
clear ip sla counters [operation]	operation: (1..64)	Обнулить счетчики IP SLA-операции. - <i>operation</i> — номер операции.

Пример настройки, предназначенной для контроля узла сети с адресом 10.9.2.65, с отправкой icmp-запроса каждые 20 секунд, временем ответа на icmp-запрос, не превышающим 500 мс, и размером данных 92 байта; задержка смены состояния TRACK-объекта — 3 секунды; при изменении состояния TRACK-объекта выполняются макросы TEST_DOWN и TEST_UP:

```

console# configure
console(config)# interface vlan 1
console(config-if)# ip address 10.9.2.80 255.255.255.192
console(config-if)# exit
console(config)# macro name TEST_DOWN track 1 state down
Enter macro commands one per line. End with the character '@'.
int gil/0/11
no shutdown
@
console(config)#
console(config)# macro name TEST_UP track 1 state up
Enter macro commands one per line. End with the character '@'.
int gil/0/11
shutdown
@
console(config)#
console(config)# ip sla 1
console(config-ip-sla)# icmp-echo 10.9.2.65
console(config-ip-sla-icmp-echo)# timeout 500
console(config-ip-sla-icmp-echo)# frequency 20
console(config-ip-sla-icmp-echo)# request-data-size 92
console(config-ip-sla-icmp-echo)# exit
console(config-ip-sla)# exit
console(config)# ip sla schedule 1 life forever start-time now
console(config)# track 1 ip sla 1 state
console(config-track)# delay up 3 down 3
console(config-track)# exit
console(config)# exit
console#

```

Пример вывода статистики для операции ICMP Echo:

```

IP SLA Operational Number: 1
Type of operation: icmp-echo
Target address: 10.9.2.65
Source Address: 10.9.2.80
Request size (ICMP data portion): 92
Operation frequency: 20
Operation timeout: 500
Operation state: scheduled
Operation return code: OK
Operation Success counter: 254
Operation Failure counter: 38
ICMP Echo Request counter: 292
ICMP Echo Reply counter: 254
ICMP Error counter: 0

```

где:

- *Operation state* — текущее состояние операции:
 - *scheduled* — операция выполняется;
 - *pending* — выполнение операции остановлено.
- *Operation return code* — код завершения последней выполненной операции:
 - *OK* — успешное завершение предыдущей операции;
 - *Error* — неудачное завершение последней попытки измерения.
- *Operation Success counter* — количество успешно законченных операций.
- *Operation Failure counter* — количество неудачно законченных операций.
- *ICMP Echo Request counter* — количество проведённых запусков операции.
- *ICMP Echo Request counter* — количество полученных ответов на ICMP-запрос.

ICMP Error counter — счётчик, отображающий количество измерительных операций, закончившихся с соответствующим кодом ошибки.

5.27 Электропитание по линиям Ethernet (PoE)

Модели коммутаторов с суффиксом 'P' в обозначении поддерживают электропитание устройств по линии Ethernet в соответствии с рекомендациями IEEE 802.3af (PoE) и IEEE 802.3at (PoE+) по типу распиновки А.

Команды режима глобальной конфигурации

Вид запроса командной строки в режиме глобальной конфигурации:

```
console# configure
```

```
console(config)#
```

Таблица 253 — Команды режима глобальной конфигурации

<i>Команда</i>	<i>Значение/ Значение по умолчанию</i>	<i>Действие</i>
power inline limit-mode {port class}	—/class	Выбрать режим ограничения мощности электропитания: - port — ограничение устанавливается на основании административных параметров порта; - class — ограничение устанавливается на основании класса подключенного устройства
no power inline limit-mode		Вернуть значение по умолчанию
power inline restart auto	—/включено	Включить автоматический рестарт PoE в случае отключения PoE-контроллера.
no power inline restart auto		Установить значение по умолчанию. Отключить автоматический рестарт PoE в случае отключения PoE-контроллера.
power inline usage-threshold percent	percent: (1..99)/95	Установить порог потребляемой мощности, при котором формируется информационное сообщение (snmp trap) о превышении порога.
no power inline usage-threshold		Восстановить значение порога по умолчанию.
power inline traps enable	—/выключено	Разрешить формирование информационных сообщений для подсистемы PoE.
no power inline traps enable		Вернуть настройки к параметрам по умолчанию.
power inline inrush test disable	—/включено	Включить проверку inrush-тока.

<code>no power inline inrush test disable</code>		Отключить проверку inrush-тока.
<code>power inline disable</code>	—/выключено	Отключить использование PoE. Настройка вступит в силу только после перезагрузки устройства.
<code>no power inline disable</code>		Включить использование PoE.

Команды режима конфигурации интерфейса

Вид запроса командной строки в режиме конфигурации интерфейса Ethernet:

```
console# configure
console(config)# interface gigabitethernet gi_port
console(config-if)#
```

Таблица 254 — Команды режима конфигурации интерфейса Ethernet

<i>Команда</i>	<i>Значение/Значение по умолчанию</i>	<i>Действие</i>
<code>power inline {auto never} [time-range <i>range_name</i>]</code>	<i>range_name</i> : (1..32) символа; —/auto	Управлять работой протокола обнаружения PoE-устройств на интерфейсе. - auto — разрешает работу протокола обнаружения PoE-устройств на интерфейсе и включает подачу электропитания на интерфейс; - never — запрещает работу протокола обнаружения PoE-устройств на интерфейсе и отключает подачу электропитания; - time-range — временной интервал, в течение которого питание будет подаваться на интерфейс.
<code>power inline powered-device <i>pd_type</i></code>	<i>pd_type</i> :(1..24) символов/не задано	Добавить произвольное описание PoE-устройства для помощи в администрировании оборудования.
<code>no power inline powered-device</code>		Удалить ранее заданное описание PoE-устройства.
<code>power inline priority {critical high low}</code>	—/low	Задать приоритет интерфейса PoE при управлении электропитанием. - critical — устанавливает наивысший приоритет электропитания. Электропитание портов с таким приоритетом будет прекращаться в последнюю очередь при перегрузке системы PoE; - high — устанавливает высокий приоритет электропитания; - low — устанавливает низкий приоритет электропитания.
<code>no power inline priority</code>		Восстановить приоритет по умолчанию.
<code>power inline limit <i>power</i></code>	power: (0..30000)/30000 мВт	Назначить предел мощности электропитания для выбранного порта.
<code>no power inline limit</code>		Восстановить предел мощности по умолчанию.

Команды режима privileged EXEC

Вид запроса командной строки в режиме privileged EXEC:

```
console#
```

Таблица 255 — Команды режима privileged EXEC

Команда	Значение/Значение по умолчанию	Действие
show power inline [gigabitethernet <i>gi_port</i> unit <i>unit_id</i>]	<i>gi_port</i> : (1..8/0/1..8); <i>unit_id</i> : (1..8)	Отобразить состояние электропитания интерфейсов, поддерживающих питание по линии PoE. - <i>unit_id</i> — номер юнита в стеке.
show power inline consumption [gigabitethernet <i>gi_port</i> unit <i>unit_id</i>]	<i>gi_port</i> : (1..8/0/1..8); <i>unit_id</i> : (1..8)	Отобразить характеристики потребления мощности PoE-интерфейсов устройства. - <i>unit_id</i> — номер юнита в стеке.
show power inline version	—	Отобразить версию программного обеспечения контроллера подсистемы PoE.

Примеры выполнения команд

- Показать состояние электропитания всех интерфейсов устройства:

```
console# show power inline
```

```
Power-limit mode: Class based
Usage threshold: 95%
Trap: Disable
Legacy Mode: Disable
Inrush Test: Disable
SW Version: 22.172.3
```

Unit	Module	Nominal Power (W)	Consumed Power (W)	Temp (C)
1	MES2308P 12-port 1G Managed Switch with 8 POE+ ports	240	219 (91%)	85
2	MES2308P 12-port 1G Managed Switch with 8 POE+ ports	240	0 (0%)	42

Interface	Admin	Oper	Power (W)	Class	Device	Priority
gil/0/1	Auto	On	31.800	4		low
gil/0/2	Auto	On	31.800	4		low
gil/0/3	Auto	On	31.0	4		low
gil/0/4	Auto	On	31.400	4		low
gil/0/5	Auto	On	31.500	4		low
gil/0/6	Auto	On	31.0	4		low
gil/0/7	Auto	On	31.600	4		low
gil/0/8	Auto	Fault	0.0	0		low

- Показать состояние электропитания выбранного интерфейса:

```
console# show power inline gil/0/1
```

Interface	Admin	Oper	Power (W)	Class	Device	Priority
gil/0/1	Auto	Searching	0.0	0		low

```
Port Status:          Port is off. Detection is in process
Port standard:        802.3AT
Admin power limit (for port power-limit mode): 30.0 watts
Time range:
```

```

Operational power limit: 30.0 watts
Spare pair: Disabled
Negotiated power: 0 watts (None)
Current (mA): 0
Voltage (V): 0.0
Overload Counter: 0
Short Counter: 0
Denied Counter: 0
Absent Counter: 0
Invalid Signature Counter: 0
    
```

Описание отображаемых параметров электропитания приведено в таблице 256.

Таблица 256 — Параметры статуса электропитания

Nominal Power	Номинальная мощность источника питания подсистемы PoE.
Consumed Power	Измеренное значение потребляемой мощности.
Usage Threshold	Пороговое значение потребляемой мощности, при котором формируется информационное сообщение (snmp trap) о превышении порога.
Traps	Отображает разрешение формирования информационных сообщений.
Port	Обозначение интерфейса коммутатора.
Admin	Административное состояние электропитания порта. Возможные значения — auto и never.
Priority	Приоритет управления электропитанием порта. Возможные значения — critical, high, low.
Oper	Оперативное состояние электропитания порта. Возможные значения: Off — питание порта выключено административно; Searching — питание порта включено, ожидание подключения PoE-устройства; On — питание порта включено и есть присоединенное PoE-устройство; Fault — авария питания порта. PoE-устройство запросило мощность большую, чем доступно или потребляемая PoE-устройством мощность превысила заданный предел.
Port standard	Классификация подключенного устройства в соответствии с IEEE 802.3af, IEEE 802.3at.
Overload Counter	Счетчик количества случаев перегрузки по электропитанию.
Short Counter	Счетчик случаев короткого замыкания.
Denied Counter	Счетчик случаев отказа в подаче электропитания.
Absent Counter	Счетчик случаев прекращения электропитания из-за отключения питаемого устройства.
Invalid Signature Counter	Счетчик ошибок классификации подключенных PoE-устройств.

5.28 Функции обеспечения безопасности

5.28.1 Функции обеспечения защиты портов

С целью повышения безопасности в коммутаторе существует возможность настроить какой-либо порт так, чтобы доступ к коммутатору через этот порт предоставлялся только заданным устройствам. Функция защиты портов основана на определении MAC-адресов, которым разрешается доступ. MAC-адреса могут быть настроены вручную или изучены коммутатором. После изучения необходимых адресов порт следует заблокировать, защитив его от поступления пакетов с неизученными MAC-адресами. Таким образом, когда заблокированный порт получает пакет, и MAC-адрес источника пакета не связан с этим портом, активизируется механизм защиты, в зависимости от которого могут быть приняты следующие меры: несанкционированные пакеты, поступающие на заблокированный порт,

пересылаются, отбрасываются, либо же порт, принявший пакет, отключается. Функция безопасности Locked Port позволяет сохранить список изученных MAC-адресов в файле конфигурации, таким образом, этот список можно восстановить после перезагрузки устройства.



Существует ограничение на количество MAC-адресов, которое может изучить порт, использующий функцию защиты.

Команды режима конфигурации интерфейса (диапазона интерфейсов) Ethernet, интерфейса группы портов

Вид запроса командной строки в режиме конфигурации интерфейса Ethernet, интерфейса группы портов:

```
console (config-if) #
```

Таблица 257 — Команды режима конфигурации интерфейса Ethernet, группы интерфейсов

<i>Команда</i>	<i>Значение/Значение по умолчанию</i>	<i>Действие</i>
port security	—/выключено	Включить функцию защиты на интерфейсе. Блокирует функцию изучения новых адресов для интерфейса. Пакеты с неизученными MAC-адресами источника отбрасываются. Команда аналогична команде port security discard .
no port security		Отключить функцию защиты на интерфейсе.
port security max num [voice]	num: (0..65536)/1	Задать максимальное количество адресов, которое может изучить порт. При этом из общего лимита адресов вычитается лимит адресов в voice vlan. - voice — устанавливает максимальное количество адресов, которое может быть изучено в voice-vlan. Лимит адресов в voice-vlan не может превышать общий лимит.
no port security max		Установить значение по умолчанию.
port security routed secure-address mac_address	Формат MAC-адреса: H.H.H, H:H:H:H:H, H-H-H-H-H-H	Разрешить только маршрутизацию пакетов с указанным MAC-адресом источника.
no port security routed secure-address mac_address		Установить значение по умолчанию.
port security {forward discard discard-shutdown discard-shutdown-vlan} [trap freq]	freq: (1..1000000) c	Включить функцию защиты на интерфейсе. Блокирует функцию изучения новых адресов для интерфейса. - forward — пакеты с неизученными MAC-адресами источника пересылаются. - discard — пакеты с неизученными MAC-адресами источника отбрасываются. - discard-shutdown — пакеты с неизученными MAC-адресами источника отбрасываются, порт отключается. - discard-shutdown-vlan — пакеты с неизученными MAC-адресами источника отбрасываются. Порт удаляется из соответствующей(их) VLAN. Возврат порта во VLAN осуществляется командой set interface active. - freq — частота генерируемых сообщений протокола SNMP trap при поступлении несанкционированных пакетов.
port security trap freq		Задать частоту генерируемых сообщений протокола SNMP trap и Syslog при поступлении несанкционированных пакетов.

port security mode {secure {permanent delete-on-reset} max-addresses lock}	—/lock	Задать режим ограничения изучения MAC-адресов для настраиваемого интерфейса. - max-addresses — удаляет текущие динамически изученные адреса, связанные с интерфейсом. Разрешено изучение максимального количества адресов на порту. Повторное изучение и старение разрешены. - lock — сохраняет в конфигурацию текущие динамически изученные адреса, связанные с интерфейсом и запрещает обучение новым адресам и старение уже изученных адресов. - secure — настраивает статическое ограничение изучения MAC-адресов на порту. - permanent — данный MAC-адрес сохранится в таблице даже после перезагрузки устройства. - delete-on-reset — данный адрес удалится после перезагрузки устройства.
no port security mode		Установить значение по умолчанию.

Команды режима EXEC

Вид запроса командной строки режима EXEC:

```
console>
```

Таблица 258 — Команды режима EXEC

<i>Команда</i>	<i>Значение/Значение по умолчанию</i>	<i>Действие</i>
show ports security {gigabitethernet <i>gi_port</i> tengigabitethernet <i>te_port</i> fortygigabitethernet <i>fo_port</i> port-channel <i>group</i> detailed}	<i>gi_port</i> : (1..8/0/1..48); <i>te_port</i> : (1..8/0/1..24); <i>fo_port</i> : (1..8/0/1..4); <i>group</i> : (1..48)	Показать настройки функции безопасности на выбранном интерфейсе.
show ports security addresses {gigabitethernet <i>gi_port</i> tengigabitethernet <i>te_port</i> fortygigabitethernet <i>fo_port</i> port-channel <i>group</i> detailed}	<i>gi_port</i> : (1..8/0/1..48); <i>te_port</i> : (1..8/0/1..24); <i>fo_port</i> : (1..8/0/1..4); <i>group</i> : (1..48)	Показать текущее количество изученных адресов и возможный лимит для заблокированных портов.
set interface active {gigabitethernet <i>gi_port</i> tengigabitethernet <i>te_port</i> fortygigabitethernet <i>fo_port</i> port-channel <i>group</i> }	<i>gi_port</i> : (1..8/0/1..48); <i>te_port</i> : (1..8/0/1..24); <i>fo_port</i> : (1..8/0/1..4); <i>group</i> : (1..48)	Активировать интерфейс, отключенный функцией защиты порта (команда доступна только для привилегированного пользователя).
show ports security status	—	Показать текущий статус всех интерфейсов.

Примеры выполнения команд

- Включить функцию защиты на 15 интерфейсе Ethernet. Установить ограничение на изучение адресов — 1 адрес. После изучения MAC-адреса заблокировать функцию изучения новых адресов для интерфейса с целью отбросить пакеты с неизученными MAC-адресами источника. Сохранить в файл изученный адрес.

```
console# configure
console(config)# interface tengigabitethernet 1/0/15
console(config-if)# port security mode secure permanent
```

```
console(config-if) # port security max 1
console(config-if) # port security
```

5.28.2 Проверка подлинности клиента на основе порта (стандарт 802.1x)

5.28.2.1 Базовая проверка подлинности

Аутентификация на основе стандарта 802.1x обеспечивает проверку подлинности пользователей коммутатора через внешний сервер на основе порта, к которому подключен клиент. Только аутентифицированные и авторизованные пользователи смогут передавать и принимать данные. Проверка подлинности пользователей портов выполняется сервером RADIUS посредством протокола EAP (Extensible Authentication Protocol).

Команды режима глобальной конфигурации

Вид запроса командной строки режима глобальной конфигурации:

```
console(config) #
```

Таблица 259 — Команды режима глобальной конфигурации

Команда	Значение/Значение по умолчанию	Действие
<code>dot1x system-auth-control</code>	—/выключено	Включить режим аутентификации 802.1X на коммутаторе.
<code>no dot1x system-auth-control</code>		Выключить режим аутентификации 802.1X на коммутаторе.
<code>dot1x mac-auth radius username {groupsize groupsize separator separator {lowercase uppercase}}</code>	groupsize: 1, 2, 4, 12/12 separator: -, :, ./none	Выбрать формат сообщений, которые отправляются RADIUS-клиентом на RADIUS-сервер в процессе аутентификации на основе MAC-адреса, и опционально настроить формат атрибута User-Name. <input checked="" type="checkbox"/> Если <code>username</code> не настроен, то применится формат без разделителя с нижним регистром.
<code>no dot1x mac-auth</code>		Установить значение по умолчанию.
<code>dot1x mac-auth password password</code>	password: (1..32) символов	Использовать заданный администратором пароль в атрибуте User-Password вместо MAC-адреса суппликанта.
<code>no dot1x mac-auth password</code>		Отменить использование заданного администратором пароля в атрибуте User-Password: использовать MAC-адрес суппликанта в атрибуте User-Password.
<code>aaa authentication dot1x default {none radius} [none radius]</code>	—/radius	Задать один или два метода проверки подлинности, авторизации и учета (AAA), для использования на интерфейсах IEEE 802.1X. - <code>none</code> — не выполнять аутентификацию; - <code>radius</code> — использовать список RADIUS-серверов для аутентификации пользователя. <input checked="" type="checkbox"/> Второй метод аутентификации используется только в случае, если по первому аутентификация была неуспешной.
<code>no aaa authentication dot1x default</code>		Установить значение по умолчанию.

Команды режима конфигурации интерфейса Ethernet

Вид запроса командной строки в режиме конфигурации интерфейса Ethernet:

```
console(config-if) #
```



Протокол EAP (Extensible Authentication Protocol) выполняет задачи для аутентификации удаленного клиента, при этом определяя механизм аутентификации.

Таблица 260 — Команды режима конфигурации интерфейса Ethernet

Команда	Значение/Значение по умолчанию	Действие
dot1x port-control {auto force-authorized force-unauthorized} [time-range time]	—/force-authorized; time: (1..32)	Настроить аутентификацию 802.1X на интерфейсе. Разрешает ручной контроль за состоянием авторизации порта. - auto — использовать 802.1X для изменения состояния клиента между авторизованным и неавторизованным; - force-authorized — выключает аутентификацию 802.1X на интерфейсе. Порт переходит в авторизованное состояние без аутентификации; - force-unauthorized — переводит порт в неавторизованное состояние. Игнорируются все попытки аутентификации клиента, коммутатор не предоставляет сервис аутентификации для этого порта; - time — интервал времени. Если данный параметр не определен, то порт не авторизован.
no dot1x port-control		Установить значение по умолчанию.
dot1x reauthentication	—/периодические повторные проверки подлинности выключены	Включить периодические повторные проверки подлинности (переаутентификацию) клиента.
no dot1x reauthentication		Выключить периодические повторные проверки подлинности (переаутентификацию) клиента.
dot1x timeout reauth-period period	period: (60..4294967295)/ 3600 с	Установить период между повторными проверками подлинности.
no dot1x timeout reauth-period		Установить значение по умолчанию.
dot1x timeout quiet-period period	period: (10..65535)/60 с	Установить период, в течение которого коммутатор остается в состоянии молчания после неудачной проверки подлинности. В течение периода молчания коммутатор не принимает и не инициирует никаких аутентификационных сообщений.
no dot1x timeout quiet-period		Установить значение по умолчанию.
dot1x timeout tx-period period	period: (30..65535)/30 с	Установить период, в течение которого коммутатор ожидает ответ на запрос либо идентификацию по протоколу EAP от клиента, перед повторной отправкой запроса.
no dot1x timeout tx-period		Установить значение по умолчанию.
dot1x max-req count	count: (1..10)/2	Установить максимальное число попыток передачи запросов протокола EAP-клиенту перед новым запуском процесса проверки подлинности.
no dot1x max-req		Установить значение по умолчанию.
dot1x timeout supp-timeout period	period: (1..65535)/30 с	Установить период между повторными передачами запросов протокола EAP-клиенту.
no dot1x timeout supp-timeout		Установить значение по умолчанию.
dot1x timeout server-timeout period	period: (1..65535)/30 с	Установить период, в течение которого коммутатор ожидает ответа от сервера аутентификации.
no dot1x timeout server-timeout		Установить значение по умолчанию.
dot1x timeout silence-period period	period: (60..65535) с/ не задано	Установить период времени неактивности клиента, по истечению которого клиент становится неавторизованным.
no dot1x timeout silence-period		Установить значение по умолчанию.

dot1x multi-sessions monitor-mode	—/выключено	Включить отправку multicast Request Identity независимо от аутентифицированных сессий.
no dot1x multi-sessions monitor-mode		Выключить периодические отправки multicast Request Identity независимо от аутентифицированных сессий.
dot1x action track dead force-authorized	—/выключено	При недоступности RADIUS-сервера клиент переходит в состояние авторизованного.
no dot1x action track dead		Установить значение по умолчанию.
dot1x action track alive reauthentication	—/выключено	При восстановлении доступности RADIUS-сервера (возвращении из состояния dead) инициируется повторная аутентификация клиентов.
no dot1x action track alive		Установить значение по умолчанию.

Команды режима privileged EXEC

Вид запроса командной строки режима privileged EXEC:

```
console#
```

Таблица 261 — Команды режима privileged EXEC

Команда	Значение/Значение по умолчанию	Действие
dot1x re-authenticate [gigabitethernet gi_port tengigabitethernet te_port fortygigabitethernet fo_port oob]	gi_port: (1..8/0/1..48); te_port: (1..8/0/1..24); fo_port: (1..8/0/1..4);	Вручную осуществить повторную проверку подлинности указанного порта в команде, либо всех портов, поддерживающих 802.1X.
show dot1x [interface {gigabitethernet gi_port tengigabitethernet te_port fortygigabitethernet fo_port oob}]	gi_port: (1..8/0/1..48); te_port: (1..8/0/1..24); fo_port: (1..8/0/1..4);	Показать состояние 802.1X для коммутатора либо для указанного интерфейса.
show dot1x users [username username]	username: (1..160) символов	Показать активных аутентифицированных пользователей 802.1X коммутатора.
show dot1x statistics interface {gigabitethernet gi_port tengigabitethernet te_port fortygigabitethernet fo_port oob}	gi_port: (1..8/0/1..48); te_port: (1..8/0/1..24); fo_port: (1..8/0/1..4);	Показать статистику по 802.1X для выбранного интерфейса.

Примеры выполнения команд

- Включить режим аутентификации 802.1x на коммутаторе. Использовать RADIUS-сервер для проверки подлинности клиентов на интерфейсах IEEE 802.1X. Для 8 интерфейса Ethernet использовать режим аутентификации 802.1x.

```
console# configure
console(config)# dot1x system-auth-control
console(config)# aaa authentication dot1x default radius
console(config)# interface tengigabitethernet 1/0/8
console(config-if)# dot1x port-control auto
```

- Показать состояние 802.1x для коммутатора, для 8 интерфейса Ethernet.

```
console# show dot1x interface tengigabitethernet 1/0/8
```

```
Authentication is enabled
Authenticating Servers: Radius
```

```

Unauthenticated VLANs:
Authentication failure traps are disabled
Authentication success traps are disabled
Authentication quiet traps are disabled

tel/0/8
Host mode: multi-host
Port Administrated Status: auto
Guest VLAN: disabled
Open access: disabled
Server timeout: 30 sec
Port Operational Status: unauthorized*
* Port is down or not present
Reauthentication is disabled
Reauthentication period: 3600 sec
Silence period: 0 sec
Quiet period: 60 sec
Interfaces 802.1X-Based Parameters
Tx period: 30 sec
Supplicant timeout: 30 sec
Max req: 2
Authentication success: 0
Authentication fails: 0
    
```

Таблица 262 — Описание результатов выполнения команд

<i>Параметр</i>	<i>Описание</i>
<i>Port</i>	Номер порта.
<i>Admin mode</i>	Режим аутентификации 802.1X: Force-auth, Force-unauth, Auto.
<i>Oper mode</i>	Операционный режим порта: авторизованный, неавторизованный, либо выключенный (Authorized, Unauthorized, Down).
<i>Reauth Control</i>	Контроль переаутентификации.
<i>Reauth Period</i>	Период между повторными проверками подлинности.
<i>Username</i>	Имя пользователя при использовании 802.1X. Если порт авторизован, то отображается имя текущего пользователя. Если порт не авторизован, то отображается имя последнего успешно авторизованного пользователя на порту.
<i>Quiet period</i>	Период, в течение которого коммутатор остается в состоянии молчания после неудачной проверки подлинности.
<i>Tx period</i>	Период, в течение которого коммутатор ожидает ответ на запрос либо идентификацию по протоколу EAP от клиента, перед повторной отправкой запроса.
<i>Max req</i>	Максимальное число попыток передачи запросов протокола EAP клиенту перед новым запуском процесса проверки подлинности.
<i>Supplicant timeout</i>	Период между повторными передачами запросов протокола EAP клиенту.
<i>Server timeout</i>	Период, в течение которого коммутатор ожидает ответа от сервера аутентификации.
<i>Session Time</i>	Время подключения пользователя к устройству.
<i>Mac address</i>	MAC-адрес пользователя.
<i>Authentication Method</i>	Метод аутентификации установленной сессии.
<i>Termination Cause</i>	Причина закрытия сессии.
<i>State</i>	Текущее значение автомата состояний определителя подлинности и выходного автомата состояний.
<i>Authentication success</i>	Количество полученных сообщений об успешной аутентификации от сервера.
<i>Authentication fails</i>	Количество полученных сообщений о неуспешной аутентификации от сервера.
<i>VLAN</i>	Группа VLAN назначенная пользователю.
<i>Filter ID</i>	Идентификатор группы фильтрации.

- Показать статистику по 802.1x для интерфейса Ethernet 8.

```
console# show dot1x statistics interface tengigabitethernet 1/0/8
```

```
EapolFramesRx: 12
EapolFramesTx: 8
EapolStartFramesRx: 1
EapolLogoffFramesRx: 1
EapolRespIdFramesRx: 4
EapolRespFramesRx: 6
EapolReqIdFramesTx: 3
EapolReqFramesTx: 5
InvalidEapolFramesRx: 0
EapLengthErrorFramesRx: 0
LastEapolFrameVersion: 1
LastEapolFrameSource: 00:00:02:56:54:38
```

Таблица 263 — Описание результатов выполнения команд

Параметр	Описание
<i>EapolFramesRx</i>	Количество корректных пакетов любого типа протокола EAPOL (Extensible Authentication Protocol over LAN), принятых данным определителем подлинности.
<i>EapolFramesTx</i>	Количество корректных пакетов любого типа протокола EAPOL, переданных данным определителем подлинности.
<i>EapolStartFramesRx</i>	Количество пакетов Start протокола EAPOL, принятых данным определителем подлинности.
<i>EapolLogoffFramesRx</i>	Количество пакетов Logoff протокола EAPOL, принятых данным определителем подлинности.
<i>EapolRespIdFramesRx</i>	Количество пакетов Resp/Id протокола EAPOL, принятых данным определителем подлинности.
<i>EapolRespFramesRx</i>	Количество пакетов ответов (кроме Resp/Id) протокола EAPOL, принятых данным определителем подлинности.
<i>EapolReqIdFramesTx</i>	Количество пакетов Resp/Id протокола EAPOL, переданных данным определителем подлинности.
<i>EapolReqFramesTx</i>	Количество пакетов запросов (кроме Resp/Id) протокола EAPOL, переданных данным определителем подлинности.
<i>InvalidEapolFramesRx</i>	Количество пакетов протокола EAPOL с нераспознанным типом, принятых данным определителем подлинности.
<i>EapLengthErrorFramesRx</i>	Количество пакетов протокола EAPOL с некорректной длиной, принятых данным определителем подлинности.
<i>LastEapolFrameVersion</i>	Версия протокола EAPOL, принятая в самом последнем на данный момент пакете.
<i>LastEapolFrameSource</i>	MAC-адрес источника, принятый в самом последнем на данный момент пакете.

5.28.2.2 Расширенная проверка подлинности

Расширенные настройки dot1x позволяют проводить проверку подлинности для нескольких клиентов, подключенных к порту. Существует два варианта аутентификации: первый, когда проверка подлинности на основе порта требует аутентификации только одного клиента, чтобы доступ к системе имели все клиенты (режим Multiple hosts); второй, когда проверка подлинности требует аутентификации всех подключенных к порту клиентов (режим Multiple sessions). Если порт в режиме Multiple hosts не проходит аутентификацию, то всем подключенным хостам будет отказано в доступе к ресурсам сети.

Команды режима глобальной конфигурации

Вид запроса командной строки в режиме глобальной конфигурации:

```
console (config) #
```

Таблица 264 — Команды режима глобальной конфигурации

Команда	Значение/Значение по умолчанию	Действие
dot1x traps authentication success [802.1x mac web]	—/выключено	Разрешить отправку trap-сообщений, когда клиент успешно проходит аутентификацию.
no dot1x traps authentication success		Установить значение по умолчанию.
dot1x traps authentication failure [802.1x mac web]	—/выключено	Разрешить отправку trap-сообщений, когда клиент не прошел аутентификацию.
no dot1x traps authentication failure		Установить значение по умолчанию.
dot1x traps authentication quiet	—/выключено	Включить отправку trap-сообщений при превышении пользователем максимально допустимого количества безуспешных попыток аутентификации.
no dot1x traps authentication quiet		Установить значение по умолчанию.

Команды режима конфигурации интерфейса Ethernet

Вид запроса командной строки в режиме конфигурации интерфейса Ethernet:

```
console (config-if) #
```

Таблица 265 — Команды режима конфигурации интерфейса Ethernet

Команда	Значение/Значение по умолчанию	Действие
dot1x host-mode {multi-host single-host multi-sessions}	—/multi-host	Разрешить наличие одного/нескольких клиентов на авторизованном порту 802.1X. <ul style="list-style-type: none"> - multi-host — несколько клиентов; - single-host — один клиент; - multi-sessions — несколько сессий.
dot1x violation-mode {restrict protect shutdown} [trap freq]	—/protect; freq: (1..1000000)/1 c	Задать действие, которое необходимо выполнить, когда устройство, MAC-адрес которого отличается от MAC-адреса клиента, осуществляет попытку доступа к интерфейсу. <ul style="list-style-type: none"> - restrict — пакеты с MAC-адресом, отличным от MAC-адреса клиента, пересылаются, при этом адрес источника не изучается; - protect — пакеты с MAC-адресом, отличным от MAC-адреса клиента, отбрасываются; - shutdown — порт выключается, пакеты с MAC-адресом, отличным от MAC-адреса клиента, отбрасываются; - <i>freq</i> — частота генерируемых сообщений протокола SNMP trap при поступлении несанкционированных пакетов.  Команда игнорируется в режиме Multiple hosts.
no dot1x single-host-violation		Установить значение по умолчанию.

dot1x authentication [mac 802.1x web]	—/выключено	Включить аутентификацию. - mac — включает аутентификацию, основанную на MAC-адресах; - 802.1x — включает аутентификацию, основанную на 802.1x; - web -включает механизм web-based аутентификации  - Не должно быть статических привязок MAC-адресов. - Функция повторной аутентификации должна быть включена.
no dot1x authentication		Выключить аутентификацию, основанную на MAC-адресах пользователей.
dot1x max-hosts <i>hosts</i>	hosts: (1..4294967295)	Задать максимальное количество хостов, прошедших аутентификацию.
no dot1x max-hosts		Вернуть значение по умолчанию.
dot1x max-login-attempts <i>num</i>	num: (0, 3..10)/0	Задать количество неудачных попыток ввода логина, после которых клиент блокируется. 0 — бесконечное число попыток.
no dot1x max-login-attempts		Вернуть значение по умолчанию.
dot1x guest-vlan enable	—/выключено	Включить функцию гостевой VLAN на текущем интерфейсе.
no dot1x guest-vlan enable		Выключить функцию гостевой VLAN на текущем интерфейсе.
dot1x critical-vlan enable	—/выключено	Включить функцию критического VLAN на текущем интерфейсе.
no dot1x critical-vlan enable		Выключить функцию критического VLAN на текущем интерфейсе.
dot1x radius-attributes filter-id	—/выключено	Включить проверку подлинности, основанную на ACL/ назначить QoS-Policy.
no dot1x radius-attributes filter-id		Установить значение по умолчанию.
dot1x radius-attributes vlan {reject static}	—/выключено	Включить обработку опции Tunnel-Private-Group-ID (81) в сообщениях RADIUS-сервера.
no dot1x radius-attributes vlan		Выключить обработку опции Tunnel-Private-Group-ID (81) в сообщениях RADIUS-сервера.
dot1x radius-attributes vendor-specific data-filter	—/выключено	Включить функцию динамического добавления ACL на порт через сообщения от RADIUS-сервера.
no dot1x radius-attributes vendor-specific data-filter		Выключить функцию динамического добавления ACL на порт через сообщения от RADIUS-сервера.
authentication open	—/выключено	Включить возможность устройству за портом с настроенной авторизацией получить доступ до выполнения процесса аутентификации.
no authentication open		Установить значение по умолчанию.

Команды режима конфигурирования VLAN

Вид запроса командной строки в режиме конфигурирования интерфейса VLAN:

```
console (config-if) #
```

Таблица 266 — Команды режима конфигурирования интерфейса VLAN

Команда	Значение/Значение по умолчанию	Действие
dot1x guest-vlan	по умолчанию VLAN не определен как гостевой	Определить гостевой VLAN. Открывает неавторизованным пользователям интерфейса доступ к гостевому VLAN. Если гостевой VLAN определен и разрешен, порт будет автоматически присоединяться к нему, когда не авторизован, и покидать, когда пройдет

		авторизацию. Чтобы использовать данный функционал, порт не должен быть статическим членом гостевого VLAN.
no dot1x guest-vlan		Установить значение по умолчанию.
dot1x critical-vlan	по умолчанию VLAN не определен как критический	Определить VLAN в качестве критического. Открывает неавторизованным пользователям доступ в критический VLAN при недоступности серверов RADIUS. Если критический VLAN определен и разрешен, порт будет автоматически добавлен в него после активации и покинет критический VLAN при получении ответа от сервера.
no dot1x critical-vlan		Установить значение по умолчанию.
dot1x auth-not-req	по умолчанию авторизация для VLAN включена	Определить VLAN без авторизации. Открывает неавторизованным пользователям доступ к выделенному VLAN. Неавторизованный VLAN должен быть назначен на порт статически как tagged.
no dot1x auth-not-req		Установить значение по умолчанию.

Команды режима privileged EXEC

Вид запроса командной строки режима privileged EXEC:

```
console#
```

Таблица 267 — Команды режима privileged EXEC

Команда	Значение/Значение по умолчанию	Действие
show dot1x [interface {gigabitethernet gi_port tengigabitethernet te_port fortygigabitethernet fo_port oob}]	gi_port: (1..8/0/1..48); te_port: (1..8/0/1..24); fo_port: (1..8/0/1..4)	Показать состояние 802.1X для коммутатора либо для указанного интерфейса.
show dot1x detailed	—	Показать расширенные настройки протокола 802.1x.
show dot1x users [username]	username: строка	Показать авторизованных клиентов.
show dot1x locked clients	—	Показать неавторизованных клиентов, заблокированных по таймауту.
show dot1x statistics interface {gigabitethernet gi_port tengigabitethernet te_port fortygigabitethernet fo_port oob}	gi_port: (1..8/0/1..48); te_port: (1..8/0/1..24); fo_port: (1..8/0/1..4)	Показать статистику 802.1x на интерфейсах.
show dot1x advanced {gigabitethernet gi_port tengigabitethernet te_port fortygigabitethernet fo_port oob}	gi_port: (1..8/0/1..48); te_port: (1..8/0/1..24); fo_port: (1..8/0/1..4)	Показать режимы работы dot1x.

5.28.2.3 Настройка активного сеанса клиента (CoA)

RADIUS CoA (Change of Authorization) — это функция, которая позволяет серверу RADIUS настроить активный сеанс клиента, ранее аутентифицированного на основе стандарта 802.1x. Обработка сообщений *CoA-Request* происходит в соответствии с RFC 5176. Общаются сообщения, пришедшие на UDP-порт 3799 от серверов, заданных командой `radius-server hosts` и с ключом, заданным командой `radius-server key`. Для идентификации сеанса клиента используются RADIUS-атрибуты *User-Name* или *Acct-Session-Id*.

Таблица 268 — Поддерживаемые атрибуты, передающиеся через CoA-сообщения

<i>Атрибут</i>	<i>Тип</i>	<i>Значение</i>	<i>Описание</i>
User-Name	1	-	Имя пользователя.
Filter-ID	11	access_list	Идентификатор списка ACL, используемый для применения политики доступа.
Vendor-Specific	26	-	Атрибуты производителя, поддерживаемые атрибуты указаны в разделе «Приложение Ж. Vendor-Specific атрибуты».
Calling-Station-Id	31	-	Идентификатор вызывающей стороны (клиента).
Acct-Session-Id	44	-	Идентификатор учетной сессии.
Tunnel-Type	64	13	Тип туннеля. Используется для назначения VLAN.
Tunnel-Medium-Type	65	6	Тип среды туннеля. Соответствует Ethernet/IEEE 802.
Tunnel-Private-Group-Id	81	VLAN ID	Идентификатор VLAN, который требуется назначить клиенту.

Команды режима глобальной конфигурации

Вид запроса командной строки режима глобальной конфигурации:

```
console(config)#
```

Таблица 269 — Команды режима глобальной конфигурации

<i>Команда</i>	<i>Значение/Значение по умолчанию</i>	<i>Действие</i>
aaa authorization dynamic radius	—/выключено	Включить функцию настройки активного сеанса клиента (CoA).
no aaa authorization dynamic		Выключить функцию настройки активного сеанса клиента (CoA).

5.28.3 Настройка функции MAC Address Notification

Функция MAC Address Notification позволяет отслеживать появление и исчезновение активного оборудования на сети путем сохранения истории изучения MAC-адресов. При обнаружении изменений в составе изученных MAC-адресов коммутатор сохраняет информацию в таблице и извещает об этом с помощью сообщений протокола SNMP. Функция имеет настраиваемые параметры — глубина истории о событиях и минимальный интервал отправки сообщений. Сервис MAC Address Notification отключен по умолчанию и может быть настроен выборочно для отдельных портов коммутатора.

Команды режима глобальной конфигурации

Вид запроса командной строки в режиме глобальной конфигурации:

```
console (config) #
```

Таблица 270 — Команды режима глобальной конфигурации

Команда	Значение/ Значение по умолчанию	Действие
mac address-table notification change	—/выключена	Команда предназначена для глобального управления функцией MAC notification. Команда разрешает регистрацию событий добавления и удаления MAC-адресов в/из таблиц коммутатора и отправку уведомления о событиях. Для работы функции необходимо дополнительно разрешать генерацию уведомлений на интерфейсах (см. ниже).
no mac address-table notification change		Выключить функцию MAC notification глобально и отменить соответствующие настройки на всех интерфейсах.
mac address-table notification flapping	—/включена	Включить функцию обнаружения флаппинга MAC-адресов.
no mac address-table notification flapping		Выключить функцию обнаружения флаппинга MAC-адресов.
mac address-table notification change interval value	value: (0..4294967295)/1	Максимальный промежуток времени между отправками SNMP-уведомлений. Если значение интервала времени равно 0, то генерация уведомлений и сохранение событий в историю будет осуществляться немедленно по мере возникновения событий об изменении состояния таблицы MAC-адресов. Если значение интервала времени больше 0, то устройство будет накапливать события об изменении состояния таблицы MAC-адресов в течение этого времени, а затем отправлять уведомления протокола SNMP и сохранять события в истории.
no mac address-table notification change interval		Восстановить значение по умолчанию.
mac address-table notification change history value	value: (0..500)/1	Задать максимальное количество событий об изменении состояния таблицы MAC-адресов, которое сохраняется в истории. Если установлен размер истории равный 0, то события не сохраняются. При переполнении буфера истории новое событие помещается на место самого старого.
no mac address-table notification change history		Восстановить значение по умолчанию.
snmp-server enable traps mac-notification change	—/выключено	Включить отправку SNMP-уведомлений об изменении состояния таблицы MAC-адресов. Для отключения используется отрицательная форма команды. Если отправка уведомлений включена, то устройство будет информировать о событиях сообщениями протокола SNMP и сохранять соответствующие события в истории. Если отправка SNMP-уведомлений выключена, то устройство будет только сохранять события в истории.
no snmp-server enable traps mac-notification change		Отключить отправку SNMP-уведомлений об изменении состояния таблицы MAC-адресов.
snmp-server enable traps mac-notification flapping	—/включена	Включить отправку трапов о флаппинге MAC-адресов.
no snmp-server enable traps mac-notification flapping		Отключить отправку трапов о флаппинге MAC-адресов.

Команды режима конфигурации интерфейса Ethernet

Вид запроса командной строки:

```
console (config-if) #
```

Таблица 271 — Команды режима конфигурации интерфейса Ethernet

<i>Команда</i>	<i>Значение/Значение по умолчанию</i>	<i>Действие</i>
snmp trap mac-notification change [added removed]	—/выключена	Включить генерацию уведомлений на каждом интерфейсе о событиях изменения состояния MAC-адресов. Отдельно можно разрешить генерацию уведомлений только об изучении MAC-адресов, либо только об их удалении.
no snmp trap mac-notification change		Отключить генерацию уведомлений на интерфейсе.

Команды режима privileged EXEC

Вид запроса командной строки в режиме privileged EXEC:

```
console#
```

Таблица 272 — Команды режима privileged EXEC

<i>Команда</i>	<i>Значение/Значение по умолчанию</i>	<i>Действие</i>
show mac address-table notification change history [gigabitethernet <i>gi_port</i> tengigabitethernet <i>te_port</i> fortygigabitethernet <i>fo_port</i> port-channel <i>group</i> vlan <i>vlan_id</i>]	<i>gi_port</i> : (1..8/0/1..48); <i>te_port</i> : (1..8/0/1..24); <i>fo_port</i> : (1..8/0/1..4); <i>group</i> : (1..48); <i>vlan_id</i> : (1..4094).	Отобразить все уведомления об изменении состояния MAC-адресов, сохраненных в истории.
show mac address-table notification change statistics	—	Отобразить статистику сервиса: общее количество событий об изучении MAC-адресов, общее количество событий об удалении MAC-адресов, общее количество отправленных SNMP-сообщений.

Примеры использования команд

- В примере показано, как настроить передачу сообщений SNMP MAC Notification на сервер с адресом 172.16.1.5. При настройке задается общее разрешение работы сервиса, настраивается минимальный интервал отправки сообщений, задается размер истории событий и настраивается сервис на выбранном порту.

```
console (config) # snmp-server host 172.16.1.5 traps private
console (config) # snmp-server enable traps mac-notification change
console (config) # mac address-table notification change
console (config) # mac address-table notification change interval 60
console (config) # mac address-table notification change history 100
console (config) # interface gigabitethernet 0/7
console (config-if) # snmp trap mac-notification change
console (config-if) # exit
console (config) #
```

5.28.4 Контроль протокола DHCP и опция 82

DHCP (Dynamic Host Configuration Protocol) — сетевой протокол, позволяющий клиенту по запросу получать IP-адрес и другие требуемые параметры, необходимые для работы в сети TCP/IP.

Протокол DHCP может использоваться злоумышленниками для совершения атак на устройство, как со стороны клиента, заставляя DHCP-сервер выдать все доступные адреса, так и со стороны сервера, путем его подмены. Программное обеспечение коммутатора позволяет обеспечить защиту устройства от атак с использованием протокола DHCP, для чего применяется функция контроля протокола DHCP — DHCP Snooping.

Устройство способно отслеживать появление DHCP-серверов в сети, разрешая их использование только на «доверенных» интерфейсах, а также контролировать доступ клиентов к DHCP-серверам по таблице соответствий.

Опция 82 протокола DHCP (option 82) используется для того, чтобы проинформировать DHCP-сервер о том, от какого DHCP-ретранслятора (Relay Agent) и через какой его порт был получен запрос. Применяется для установления соответствий IP-адресов и портов коммутатора, а также для защиты от атак с использованием протокола DHCP. Опция 82 представляет собой дополнительную информацию (имя устройства, номер порта), добавляемую коммутатором, который работает в режиме DHCP Relay агента (без добавления IP-адреса на клиентский интерфейс) или функции DHCP Snooping (при условии включения команды `ip dhcp information option`). На основании данной опции DHCP-сервер выделяет IP-адрес (диапазон IP-адресов) и другие параметры порту коммутатора. Получив необходимые данные от сервера, DHCP Relay агент выделяет IP-адрес клиенту, а также передает ему другие необходимые параметры.

Опция формируется с учетом приоритета (в порядке уменьшения): настройки интерфейса Ethernet → настройки интерфейса VLAN → настройки режима глобального конфигурирования.

Таблица 273 — Формат полей опции 82

Поле	Передаваемая информация
Circuit ID	Имя хоста устройства. Строка вида <code>eth <stacked/slotid/interfaceid>:<vlan></code> Последний байт — номер порта, к которому подключено устройство, отправляющее dhcp-запрос.
Remote agent ID	Enterprise number — 0089c1 MAC-адрес устройства.



Для использования опции 82 на устройстве должна быть включена функция DHCP relay агента (без добавления IP-адреса на клиентский интерфейс) или функция DHCP Snooping (при условии включения команды `ip dhcp information option`).



Для корректной работы функции DHCP Snooping все используемые DHCP-серверы должны быть подключены к «доверенным» портам коммутатора. Для добавления порта в список «доверенных» используется команда `IP dhcp snooping trust` в режиме конфигурации интерфейса. Для обеспечения безопасности все остальные порты коммутатора должны быть «недоверенными».

Команды режима глобальной конфигурации

Вид запроса командной строки режима глобальной конфигурации:

```
console (config) #
```

Таблица 274 — Команды режима глобальной конфигурации

<i>Команда</i>	<i>Значение/Значение по умолчанию</i>	<i>Действие</i>
ip dhcp snooping	—/выключено	Включить контроль протокола DHCP путем ведения таблицы DHCP Snooping и отправки клиентских широковещательных DHCP-запросов на «доверенные» порты.
no ip dhcp snooping		Выключить контроль протокола DHCP.
ip dhcp snooping vlan <i>vlan_id</i>	vlan_id: (1..4094)/выключено	Разрешить контроль протокола DHCP в пределах указанной VLAN.
no ip dhcp snooping vlan <i>vlan_id</i>		Запретить контроль протокола DHCP в пределах указанной VLAN.
ip dhcp snooping information option allowed-untrusted	по умолчанию прием DHCP-пакетов с опцией 82 от «ненадежных» портов запрещен	Разрешить принимать DHCP-пакеты с опцией 82 от «ненадежных» портов.
no ip dhcp snooping information option allowed-untrusted		Запретить принимать DHCP-пакеты с опцией 82 от «ненадежных» портов.
ip dhcp snooping verify	по умолчанию верификация включена	Включить верификацию MAC-адреса клиента и MAC-адреса источника, принятого в DHCP-пакете на «недоверенных» портах.
no ip dhcp snooping verify		Выключить верификацию MAC-адреса клиента и MAC-адреса источника, принятого в DHCP-пакете на «недоверенных» портах.
ip dhcp snooping database	резервный файл не используется	Разрешить использование резервного файла (базы) контроля протокола DHCP, позволяющего восстановить записи в таблице в случае перезагрузки устройства.  Необходима настройка синхронизации системного времени (NTP/SNTP).
no ip dhcp snooping database		Запретить использование резервного файла (базы) контроля протокола DHCP.
ip dhcp snooping port-down action clear	—/выключено	Разрешить очистку таблицы DHCP Snooping при падении интерфейса.
no ip dhcp snooping port-down action		Запретить очистку таблицы DHCP Snooping при падении интерфейса.
ip dhcp information option	—/выключено	Разрешить устройству добавление опции 82 при работе протокола DHCP.
no ip dhcp information option		Запретить устройству добавление опции 82 при работе протокола DHCP.
ip dhcp information option format-type access-node-id <i>node_id</i>	node_id: (1..32) символов	Установить идентификатор Access Node ID опции 82.
no ip dhcp information option format-type access-node-id		Установить значение по умолчанию.
ip dhcp information option format-type remote-id <i>remote_id</i>	remote_id: (1..128) символов/—	Установить идентификатор Remote agentID опции 82.
no ip dhcp information option format-type remote-id		Установить значение по умолчанию.

<p>ip dhcp information option format-type option <i>format</i> [delimiter <i>delimiter</i>]</p>	<p>format: (sp, sv, pv, spv, bin,); delimiter: (.,;#)/пробел</p>	<p>Настроить формат DHCP опции 82. Формат: - sp — номер слота и порта; - sv — номер слота и VLAN; - pv — номер порта и VLAN; - spv — номер слота, порта и VLAN; - bin — бинарный формат: VLAN, слот, порт; - user-defined — формат определяется пользователем. При определении используются следующие шаблоны: %h: hostname; %p: короткое имя порта, например gi1/0/1; %P: длинное имя порта, например, gigabitethernet 1/0/1; %t: тип порта (значение поля ifTable::ifType в шестнадцатеричном виде); %m: мак-адрес порта в формате H-H-H-H-H-H; %M: мак-адрес системы в формате H-H-H-H-H-H-H; %u: номер юнита; %s: номер слота; %n: номер порта (как на лицевой панели); %i: ifIndex порта; %v: идентификатор VLAN; %c: мак-адрес клиента в формате H-H-H-H-H-H; %a: IP адрес системы в формате A.B.C.D; %%: одиночный символ %.</p>
<p>no ip dhcp information option format-type option</p>		<p>Установить значение по умолчанию.</p>
<p>ip dhcp information option suboption type {tr101 custom}</p>	<p>—/tr101</p>	<p>Установить формат опции 82. - tr101 — устанавливает формат опции 82 согласно синтаксису, принятому в рекомендациях TR-101 в соответствии с форматом, который приведен в таблице 275 — Формат полей опции 82 согласно рекомендациям TR-101; - custom — устанавливает формат опции 82 в соответствии с форматом, который приведен в таблице 276.</p>
<p>no ip dhcp information option suboption type</p>		<p>Установить значение по умолчанию.</p>
<p>ip dhcp route {connected static}</p>	<p>—</p>	<p>Разрешить устройству создавать запись в таблице маршрутизации с маской /32 для каждого IP-адреса полученного клиентом от DHCP-сервера. Записи в таблице маршрутизации автоматически удаляются при истечении срока аренды IP-адресов. - connected — маршрут создается как подключенный; - static — маршрут создается как статический.  Функция работает только при включенных DHCP Snooping и DHCP Relay.</p>
<p>no ip dhcp route</p>		<p>Запретить устройству создавать запись в таблице маршрутизации для каждого IP-адреса полученного от DHCP-сервера.</p>

Таблица 275 — Формат полей опции 82 согласно рекомендациям TR-101

<i>Поле</i>	<i>Передаваемая информация</i>
<p>Circuit ID</p>	<p>Имя хоста устройства. строка вида eth <stacked/slotid/interfaceid>: <vlan> Последний байт — номер порта, к которому подключено устройство, отправляющее запрос DHCP.</p>
<p>Remote agent ID</p>	<p>Enterprise number — 0089c1 MAC-адрес устройства.</p>

Таблица 276 — Формат полей опции 82 режима custom

<i>Поле</i>	<i>Передаваемая информация</i>
Circuit ID	Длина (1 байт) Тип Circuit ID Длина (1 байт) VLAN (2 байта) Номер модуля (1 байт) Номер порта (1 байт)
Remote agent ID	Длина (1 байт) Тип Remote ID (1 байт) Длина (1 байт) MAC-адрес коммутатора

Команды режима конфигурации интерфейса (диапазона интерфейсов) Ethernet, интерфейса группы портов

Вид запроса командной строки в режиме конфигурации интерфейса Ethernet, интерфейса группы портов:

```
console (config-if) #
```

Таблица 277 — Команды режима конфигурации интерфейса Ethernet, группы интерфейсов

<i>Команда</i>	<i>Значение/Значение по умолчанию</i>	<i>Действие</i>
ip dhcp snooping	—	Включить контроль протокола DHCP в пределах интерфейса.
no ip dhcp snooping		Выключить контроль протокола DHCP в пределах интерфейса.
ip dhcp snooping trust	по умолчанию интерфейс не является доверенным	Добавить интерфейс в список «доверенных» при использовании контроля протокола DHCP. DHCP-трафик «доверенного» интерфейса считается безопасным и не контролируется.
no ip dhcp snooping trust		Удалить интерфейс из списка «доверенных» при использовании контроля протокола DHCP.
ip dhcp snooping limit rate rate	rate: (1..2048) pps/выключено	Установить ограничение для данного порта на количество принимаемых DHCP-пакетов в секунду. При превышении установленного порога dhcp-пакетов интерфейс блокируется.
no ip dhcp snooping limit rate		Снять ограничение на количество принимаемых DHCP-пакетов в секунду.
ip dhcp snooping limit clients value	value: (1..2048)/не задан	Установить предельное количество подключенных клиентов.
no ip dhcp snooping limit clients		Установить значение по умолчанию.
ip dhcp information option [global]	—/global	Разрешить устройству добавление опции 82 на интерфейсе при работе протокола DHCP. - global — добавление опции 82 определяется настройками на интерфейсе VLAN.
no ip dhcp information option		Запретить устройству добавление опции 82 для данного интерфейса при работе протокола DHCP.
ip dhcp information option format-type access-node-id node_id	node_id: (1..32) символов/—	Установить идентификатор access-node_id опции 82 на интерфейсе.

<code>no ip dhcp information option format-type access-node-id</code>		Установить значение по умолчанию.
<code>ip dhcp information option format-type circuit-id circuit_id</code>	circuit_id: (1..63) символов/—	Установить специфичный Circuit-id на интерфейсе.
<code>no ip dhcp information option format-type circuit-id</code>		Установить значение по умолчанию.
<code>ip dhcp information option format-type remote-id remote_id</code>	remote_id: (1..63) символов/—	Установить специфичный Remote-id на интерфейсе.
<code>no ip dhcp information option format-type remote-id</code>		Установить значение по умолчанию.
<code>ip dhcp information option format-type option format [delimiter delimiter]</code>	format: (sp, sv, pv, spv, bin, user-defined); delimiter: (.,#)/пробел	Настроить формат DHCP-опции 82 на интерфейсе. Формат: - sp — номер слота и порта; - sv — номер слота и VLAN; - pv — номер порта и VLAN; - spv — номер слота, порта и VLAN; - bin — бинарный формат: VLAN, слот, порт; - user-defined — формат определяется пользователем. При определении используются следующие шаблоны: %h: hostname; %p: короткое имя порта, например g1/0/1; %P: длинное имя порта, например, gigabitethernet 1/0/1; %t: тип порта (значение поля ifTable::ifType в шестнадцатеричном виде); %m: MAC-адрес порта в формате H-H-H-H-H-H; %M: MAC-адрес системы в формате H-H-H-H-H-H-H; %u: номер юнита; %s: номер слота; %n: номер порта (как на лицевой панели); %i: ifIndex порта; %v: идентификатор VLAN; %c: MAC-адрес клиента в формате H-H-H-H-H-H; %a: IP-адрес системы в формате A.B.C.D.
<code>no ip dhcp information option format-type option</code>		Установить значение по умолчанию.
<code>ip dhcp information option suboption-type {global tr101 custom}</code>		—/global
<code>no ip dhcp information option suboption-type</code>	Установить значение по умолчанию.	

Команды режима конфигурирования интерфейса VLAN

Вид запроса командной строки в режиме конфигурирования интерфейса VLAN:

```
console (config-if) #
```

Таблица 278 — Команды режима конфигурирования интерфейса VLAN

Команда	Значение/Значение по умолчанию	Действие
<code>ip dhcp information option [global]</code>	—/global	Разрешить устройству добавление опции 82 на интерфейсе при работе протокола DHCP. - global — добавление опции 82 определяется глобальными настройками.
<code>no ip dhcp information option</code>		Запретить устройству добавление опции 82 для данного VLAN при работе протокола DHCP.
<code>ip dhcp information option format-type access-node-id node_id</code>	node_id: (1..32) символов/—	Установить идентификатор access-node_id опции 82 для данного VLAN.
<code>no ip dhcp information option format-type access-node-id</code>		Установить значение по умолчанию.
<code>ip dhcp information option format-type remote-id</code>	remote_id: (1..32) символов/—	Установить идентификатор remote_id опции 82 для данного VLAN.
<code>no ip dhcp information option format-type remote-id</code>		Установить значение по умолчанию.
<code>ip dhcp information option format-type option format [delimiter delimiter]</code>	format: (sp, sv, pv, spv, bin, user-defined); delimiter: (.,;#)/пробел	Настроить формат DHCP-опции 82 для данного VLAN. Формат: - sp — номер слота и порта; - sv — номер слота и VLAN; - pv — номер порта и VLAN; - spv — номер слота, порта и VLAN; - bin — бинарный формат: VLAN, слот, порт; - user-defined — формат определяется пользователем. При определении используются следующие шаблоны: %h: hostname; %p: короткое имя порта, например gi1/0/1; %P: длинное имя порта, например, gigabitethernet 1/0/1; %t: тип порта (значение поля ifTable::ifType в шестнадцатеричном виде); %m: мак-адрес порта в формате H-H-H-H-H-H; %M: мак-адрес системы в формате H-H-H-H-H-H; %u: номер юнита; %s: номер слота; %n: номер порта (как на лицевой панели); %i: ifIndex порта; %v: идентификатор VLAN; %c: мак-адрес клиента в формате H-H-H-H-H-H; %a: IP адрес системы в формате A.B.C.D.
<code>no ip dhcp information option format-type option</code>		Установить значение по умолчанию.
<code>ip dhcp information option suboption-type {global tr101 custom}</code>	—/global	Настроить формат опции 82 для данного VLAN. - global — формат опции определяется глобальными настройками; - tr101 — устанавливает формат опции 82 согласно синтаксису, принятому в рекомендациях TR-101 в соответствии с форматом, который приведен в таблице 275; - custom — устанавливает формат опции 82 в соответствии с форматом, который приведен в таблице 276.
<code>no ip dhcp information option suboption-type</code>		Установить значение по умолчанию.

Команды режима privileged EXEC

Вид запроса командной строки режима privileged EXEC:

console#

Таблица 279 — Команды режима privileged EXEC

Команда	Значение/Значение по умолчанию	Действие
ip dhcp snooping binding <i>mac_address</i> <i>vlan_id</i> <i>ip_address</i> { gigabitethernet <i>gi_port</i> tengigabitethernet <i>te_port</i> fortygigabitethernet <i>fo_port</i> port-channel <i>group</i> } expiry { <i>seconds</i> infinite }	<i>gi_port</i> : (1..8/0/1..48); <i>te_port</i> : (1..8/0/1..24); <i>fo_port</i> : (1..8/0/1..4); <i>group</i> : (1..48); <i>seconds</i> : (10..4294967295) с	Добавить в файл (базу) контроля протокола DHCP соответствие MAC-адреса клиента группе VLAN и IP-адресу для указанного интерфейса. Данная запись будет действительна в течение указанного в команде времени жизни записи, если клиент не отправит запрос на DHCP-сервер на обновление. Таймер обнуляется в случае получения от клиента запроса на обновление (команда доступна только для привилегированного пользователя). - <i>seconds</i> — время жизни записи; - infinity — время жизни записи не ограничено.
no ip dhcp snooping binding <i>mac_address</i> <i>vlan_id</i>		Удалить из файла (базы) контроля протокола DHCP соответствие MAC-адреса клиента и группы VLAN.
clear ip dhcp snooping database { <i>mac-address</i> <i>mac_address</i> } { vlan <i>vlan</i> } { gigabitethernet <i>gi_port</i> tengigabitethernet <i>te_port</i> fortygigabitethernet <i>fo_port</i> port-channel <i>group</i> }	<i>gi_port</i> : (1..8/0/1..48); <i>te_port</i> : (1..8/0/1..24); <i>fo_port</i> : (1..8/0/1..4); <i>group</i> : (1..48); <i>vlan</i> : (1..4094)	Очистить файл (базу) контроля протокола DHCP или отдельную запись в файле(базе) контроля DHCP.

Команды режима EXEC

Вид запроса командной строки режима EXEC:

console#

Таблица 280 — Команды режима EXEC

Команда	Значение/Значение по умолчанию	Действие
show ip dhcp information option	—	Показать информацию об использовании опции 82 протокола DHCP.
show ip dhcp snooping [gigabitethernet <i>gi_port</i> tengigabitethernet <i>te_port</i> fortygigabitethernet <i>fo_port</i> port-channel <i>group</i>]	<i>gi_port</i> : (1..8/0/1..48); <i>te_port</i> : (1..8/0/1..24); <i>fo_port</i> : (1..8/0/1..4); <i>group</i> : (1..48)	Показать конфигурацию функции контроля протокола DHCP.

<pre>show ip dhcp snooping binding [mac-address mac_address] [ip-address ip_address] [vlan vlan_id] [gigabitethernet gi_port tengigabitethernet te_port fortygigabitethernet fo_port port-channel group]</pre>	<pre>gi_port: (1..8/0/1..48); te_port: (1..8/0/1..24); fo_port: (1..8/0/1..4); group: (1..48); vlan_id: (1..4094)</pre>	<p>Показать соответствия из файла (базы) контроля протокола DHCP.</p>
---	---	---

Примеры выполнения команд

- Разрешить использование DHCP опции 82 в 10 VLAN:

```
console# configure
console(config)# ip dhcp snooping
console(config)# ip dhcp snooping vlan 10
console(config)# ip dhcp information option
console(config)# interface gigabitethernet 1/0/24
console(config)# ip dhcp snooping trust
```

- Показать все соответствия из таблицы контроля протокола DHCP:

```
console# show ip dhcp snooping binding
```

5.28.5 Защита IP-адреса клиента (IP source Guard)

Функция защиты IP-адреса (IP Source Guard) предназначена для фильтрации трафика, принятого с интерфейса, на основании таблицы соответствий DHCP Snooping и статических соответствий IP Source Guard. Таким образом, IP Source Guard позволяет бороться с подменой IP-адресов источника в пакетах.



Для корректной работы функционала необходимо предварительно настроить DHCP Snooping.



Функцию защиты IP-адреса (IP Source Guard) необходимо включить глобально и для интерфейса.



Функционал IP Source Guard не отслеживает смену MAC-адреса источника. Отслеживание происходит только для связки IP-VLAN-Port.

Команды режима глобальной конфигурации

Вид запроса командной строки режима глобальной конфигурации:

```
console(config)#
```

Таблица 281 — Команды режима глобальной конфигурации

Команда	Значение/Значение по умолчанию	Действие
<code>ip source-guard</code>	по умолчанию функция выключена	Включить функцию защиты от подмены IP-трафика клиентов по адресу источника для коммутатора на основании таблицы соответствий DHCP Snooping и статических соответствий IP Source Guard.
<code>no ip source-guard</code>		Выключить функцию защиты от подмены IP-трафика клиентов по адресу источника для коммутатора на основании таблицы соответствий DHCP Snooping и статических соответствий IP Source Guard.
<code>ip source-guard binding mac_address vlan_id ip_address {gigabitethernet gi_port tengigabitethernet te_port fortygigabitethernet fo_port port-channel group}</code>	gi_port: (1..8/0/1..48); te_port: (1..8/0/1..24); fo_port: (1..8/0/1..4); group: (1..48); vlan_id: (1..4094).	Создать статическую запись в таблице соответствия между IP-адресом клиента, его MAC-адресом и группой VLAN для указанного в команде интерфейса.
<code>no ip source-guard binding mac_address vlan_id</code>		Удалить статическую запись в таблице соответствия.
<code>ip source-guard tcam retries-freq {seconds never}</code>	seconds: (10..600)/60 c	Задать частоту обращения устройства к внутренним ресурсам с целью записи в память неактивных защищенных IP-адресов. - never — запрещает запись в память неактивных защищенных IP-адресов.
<code>no ip source-guard tcam retries-freq</code>		Установить значение по умолчанию.

Команды режима конфигурации интерфейса (диапазона интерфейсов) Ethernet, интерфейса группы портов

Вид запроса командной строки в режиме конфигурации интерфейса Ethernet, интерфейса группы портов:

```
console(config-if)#
```

Таблица 282 — Команды режима конфигурации интерфейса Ethernet, группы интерфейсов

Команда	Значение/Значение по умолчанию	Действие
<code>ip source-guard [vlan {vlan-id} ignore-vlan]</code>	по умолчанию функция выключена	Включить функцию защиты от подмены IP-трафика источника для настраиваемого интерфейса. - vlan — включить функцию защиты IP-трафика источника для интерфейса VLAN; - ignore-vlan — включить функцию защиты IP-трафика источника, игнорируя VLAN-tag.  Несколько клиентских VLAN добавляются через запятую в случае перечисления и через дефис в случае указания диапазонов.
<code>no ip source-guard [vlan {vlan-id}]</code>		Выключить функцию защиты IP-трафика источника для настраиваемого интерфейса. - vlan — выключить функцию защиты IP-трафика источника для настраиваемого интерфейса VLAN.

Команды режима privileged EXEC

Вид запроса командной строки режима privileged EXEC:

```
console#
```

Таблица 283 — Команды режима privileged EXEC

<i>Команда</i>	<i>Значение/Значение по умолчанию</i>	<i>Действие</i>
ip source-guard tcam locate	—	Вручную запустить процесс обращения устройства к внутренним ресурсам с целью записи в память неактивных защищенных IP-адресов. Команда доступна только для привилегированного пользователя.

Команды режима EXEC

Вид запроса командной строки режима EXEC:

```
console#
```

Таблица 284 — Команды режима EXEC

<i>Команда</i>	<i>Значение/Значение по умолчанию</i>	<i>Действие</i>
show ip source-guard configuration [gigabitethernet gi_port tengigabitethernet te_port fortygigabitethernet fo_port port-channel group]	gi_port: (1..8/0/1..48); te_port: (1..8/0/1..24); fo_port: (1..8/0/1..4); group: (1..48)	Отобразить настройку функции IP Source Guard на заданном либо на всех интерфейсах устройства.
show ip source-guard statistics [vlan vlan_id]	vlan_id: (1..4094)	Отобразить статистику функции IP Source Guard на заданном либо на всех VLAN.
show ip source-guard status [mac-address mac_address] [ip-address ip_address] [vlan vlan_id] [gigabitethernet gi_port tengigabitethernet te_port fortygigabitethernet fo_port port-channel group]	gi_port: (1..8/0/1..48); te_port: (1..8/0/1..24); fo_port: (1..8/0/1..4); group: (1..48); vlan_id: (1..4094);	Отобразить статус функции IP Source Guard для указанного интерфейса, IP-адреса, MAC-адреса или группы VLAN.
show ip source-guard inactive	—	Отобразить IP-адреса источников, не проходящих проверку IP Source Guard.

Примеры выполнения команд

- Показать настройку функции защиты IP-адреса для всех интерфейсов:

```
console# show ip source-guard configuration
```

```
IP source guard is globally enabled.
```

Interface	State
te0/4	Enabled
te0/21	Enabled
te0/22	Enabled

- Включить функцию защиты IP-адреса для фильтрации трафика на основании таблицы соответствий DHCP Snooping и статических соответствий IP Source Guard. Создать статическую запись в таблице соответствия для интерфейса Ethernet 12: IP-адрес клиента — 192.168.16.14, его MAC-адрес — 00:60:70:4A:AB:AF. Интерфейс в 3-й группе VLAN:

```
console# configure
console(config)# ip dhcp snooping
console(config)# ip source-guard
console(config)# ip source-guard binding 0060.704A.ABAF 3 192.168.16.14
tengigabitethernet 1/0/12
```

5.28.6 Контроль протокола ARP (ARP Inspection)

Функция контроля протокола **ARP (ARP Inspection)** предназначена для защиты от атак с использованием протокола ARP (например, ARP-spoofing — перехват ARP-трафика). Контроль протокола ARP осуществляется на основе статических соответствий IP- и MAC-адресов, заданных для группы VLAN.



Порт, сконфигурированный «недоверенным» для функции ARP Inspection, должен также быть «недоверенным» для функции DHCP Snooping или соответствие MAC-адреса и IP-адреса для этого порта должно быть сконфигурировано статически. Иначе данный порт не будет отвечать на запросы ARP.



Для ненадёжных портов выполняются проверки соответствий IP- и MAC-адресов.

Команды режима глобальной конфигурации

Вид запроса командной строки режима глобальной конфигурации:

```
console(config)#
```

Таблица 285 — Команды режима глобальной конфигурации

Команда	Значение/Значение по умолчанию	Действие
ip arp inspection	по умолчанию функция выключена	Включить контроль протокола ARP (функцию ARP Inspection).
no ip arp inspection		Выключить контроль протокола ARP (функцию ARP Inspection).
ip arp inspection vlan <i>vlan_id</i>	vlan_id: (1..4094); по умолчанию функция выключена	Разрешить проверку протокола ARP, основанную на базе соответствий DHCP Snooping, в выбранной группе VLAN.
no ip arp inspection vlan <i>vlan_id</i>		Запретить проверку протокола ARP, основанную на базе соответствий DHCP Snooping, в выбранной группе VLAN.
ip arp inspection validate	—	Предоставить специфичные проверки для контроля протокола ARP. MAC-адрес источника: Для ARP-запросов и ответов проверяется соответствие MAC-адреса в заголовке Ethernet MAC-адресу источника в содержимом протокола ARP. MAC-адрес назначения: Для ARP-ответов проверяется соответствие MAC-адреса в заголовке Ethernet MAC-адресу назначения в содержимом протокола ARP. IP-адрес: Проверяется содержимое ARP-пакета на наличие некорректных IP-адресов.
no ip arp inspection validate		Запретить специфичные проверки для контроля протокола ARP.

ip arp inspection list create <i>name</i>	name: (1..32) символа	1. Создать список статических ARP-соответствий. 2. Войти в режим конфигурации ARP-списков.
no ip arp inspection list create <i>name</i>		Удалить список статических ARP-соответствий.
ip arp inspection list assign <i>vlan_id</i>	vlan_id: (1..4094)	Назначить список статических ARP-соответствий для указанной VLAN.
no ip arp inspection list assign <i>vlan_id</i>		Отменить назначение списка статических ARP-соответствий для указанной VLAN.
ip arp inspection logging interval {seconds infinite}	seconds: (0..86400)/5 c	Задать минимальный интервал между сообщениями, содержащими информацию протокола ARP, передаваемыми в журнал. - значение 0 указывает на то, что сообщения будут генерироваться незамедлительно; - infinite — не генерировать сообщений в журнал.
no ip arp inspection logging interval		Установить значение по умолчанию.

Команды режима конфигурации интерфейса (диапазона интерфейсов) Ethernet, интерфейса группы портов

Вид запроса командной строки в режиме конфигурации интерфейса Ethernet, интерфейса группы портов:

```
console(config-if) #
```

Таблица 286 — Команды режима конфигурации интерфейса Ethernet, группы интерфейсов

Команда	Значение/Значение по умолчанию	Действие
ip arp inspection trust	по умолчанию интерфейс не является доверенным	Добавить интерфейс в список «доверенных» при использовании контроля протокола ARP. ARP-трафик «доверенного» интерфейса считается безопасным и не контролируется.
no ip arp inspection trust		Удалить интерфейс из списка «доверенных» при использовании контроля протокола ARP.
ip arp inspection limit rate <i>rate</i>	rate:(0..2048)/0 pps	Настроить ограничение скорости разрешенных arp-пакетов в pps.
no ip arp inspection limit rate		Удалить ограничение скорости для разрешенных arp-пакетов.

Команды режима конфигурации ARP-списков

Вид запроса командной строки в режиме конфигурации ARP-списков:

```
console# configure
console(config)# ip arp inspection list create spisok
console(config-arp-list) #
```

Таблица 287 — Команды режима конфигурации ARP-списков

Команда	Значение/Значение по умолчанию	Действие
ip ip_address mac-address <i>mac_address</i>	—	Добавить статическое соответствие IP- и MAC-адресов.
no ip ip_address mac-address <i>mac_address</i>		Удалить статическое соответствие IP- и MAC-адресов.

Команды режима EXEC

Вид запроса командной строки режима EXEC:

```
console#
```

Таблица 288 — Команды режима EXEC

Команда	Значение/Значение по умолчанию	Действие
show ip arp inspection [gigabitethernet <i>gi_port</i> tengigabitethernet <i>te_port</i> fortygigabitethernet <i>fo_port</i> port-channel <i>group</i>]	<i>gi_port</i> : (1..8/0/1..48); <i>te_port</i> : (1..8/0/1..24); <i>fo_port</i> : (1..8/0/1..4); <i>group</i> : (1..48)	Показать конфигурацию функции контроля протокола ARP Inspection на выбранном интерфейсе/всех интерфейсах.
show ip arp inspection list	—	Показать списки статических соответствий IP- и MAC-адресов (команда доступна только для привилегированного пользователя).
show ip arp inspection statistics [vlan <i>vlan_id</i>]	<i>vlan_id</i> : (1..4094)	Показать статистику для следующих типов пакетов, которые были обработаны при помощи функции ARP: - переданные пакеты (forwarded); - потерянные пакеты (dropped); - ошибки в IP/MAC (IP/MAC Failures).
clear ip arp inspection statistics [vlan <i>vlan_id</i>]	<i>vlan_id</i> : (1..4094)	Очистить статистику контроля протокола ARP Inspection.

Примеры выполнения команд

- Включить контроль протокола ARP и добавить в список *spisok* статическое соответствие: MAC-адрес: 00:60:70:AB:CC:CD, IP-адрес: 192.168.16.98. Назначить список *spisok* статических ARP-соответствий для VLAN 11:

```
console# configure
console(config)# ip arp inspection list create spisok
console(config-ARP-list)# ip 192.168.16.98 mac-address 0060.70AB.CCCD
console(config-ARP-list)# exit
console(config)# ip arp inspection list assign 11 spisok
```

- Показать списки статических соответствий IP- и MAC-адресов:

```
console# show ip arp inspection list
```

```
List name: servers
Assigned to VLANs: 11
IP          ARP
-----
192.168.16.98  0060.70AB.CCCD
```

5.28.7 Функционал First Hop Security

Пакет функций First Hop Security включает в себя анализатор DHCPv6-пакетов, IPv6 Source Guard, ND Inspection и RA Guard. Данный набор функций предназначен для обеспечения контроля и фильтрации IPv6 трафика в сети.

Анализатор DHCPv6 пакетов позволяет добавлять соседей в таблицу привязок IPv6 binding table при получении адреса по DHCP, а также позволяет бороться с недоверенными DHCPv6 серверами.

IPv6 Source Guard позволяет устройству отклонять трафик, если он исходит от адреса, который не сохранен в IPv6 binding table. Таблица привязок соседей IPv6 binding table, подключенных к устройству, создается из таких источников информации, как отслеживание по протоколу обнаружения соседей (NDP).

С помощью функции ND Inspection коммутатор проверяет сообщения NS (Neighbor Solicitation) и NA (Neighbor Advertisement) и сохраняет их в IPv6 binding table. На основании таблицы коммутатор отбрасывает любые поддельные сообщения NS / NA.

Функционал RA Guard позволяет блокировать или отклонять нежелательные или посторонние сообщения Router Advertisement (RA), поступающие на коммутатор от маршрутизатора.

Команды режима глобальной конфигурации

Вид запроса командной строки режима глобальной конфигурации:

```
console (config) #
```

Таблица 289 — Команды режима глобальной конфигурации

Команда	Значение/Значение по умолчанию	Действие
ipv6 neighbor binding policy <i>policy_name</i>	policy_name: (1..32) символа	Создать политику привязки соседей (neighbor binding) и перейти в режим её конфигурирования.
no ipv6 neighbor binding policy <i>policy_name</i>		Удалить политику привязки соседей.
ipv6 first hop security logging packet drop	—/выключено	Активировать логирование дропа пакетов при несоответствии политикам безопасности служб RA Guard, ND Inspection, DHCPv6 Guard и IPv6 Source Guard.
no ipv6 first hop security logging packet drop		Установить значение по умолчанию.
ipv6 neighbor binding address-config {stateless any dhcp}	—/выключено	Включить добавление записей в таблицу привязки соседей на основании: - stateless — IPv6 RA-сообщений; - dhcp — пакета DHCPv6 Reply. При этом все Link-local IPv6-адреса вносятся в таблицу привязки соседей по умолчанию в результате анализа ICMPv6-пакетов; - any — добавлять все адреса.
no ipv6 neighbor binding address-config		Установить значение по умолчанию.
ipv6 neighbor binding address-prefix {vlan X:X:X:X::X/<0-128>}	—	Добавить статическую запись с префиксом в таблицу Neighbor Prefix Table. - vlan — привязать запись к определенному VLAN.
no ipv6 neighbor binding address-prefix {vlan X:X:X:X::X/<0-128>}		Удалить статическую запись с префиксом из таблицы Neighbor Prefix Table.
ipv6 neighbor binding address-prefix-validation	—/выключено	Включить проверку адресов в таблице привязки соседей.
no ipv6 neighbor binding address-prefix-validation		Установить значение по умолчанию.
ipv6 neighbor binding lifetime <i>minutes</i>	minutes: 1..60 / 5	Установить время жизни таблицы привязки соседей для записи в минутах.
no ipv6 neighbor binding lifetime		Установить значение по умолчанию.
ipv6 neighbor binding logging	—/выключено	Включить логирование основных событий по изменению таблицы привязки.
no ipv6 neighbor binding logging		Установить значение по умолчанию.

ipv6 neighbor binding max-entries {interface-limit vlan-limit mac-limit} {limit disable}	limit: (0..65535)/выключено	<p>Определить максимальное количество записей в таблице привязки соседей.</p> <ul style="list-style-type: none"> - interface-limit — определить лимит для интерфейса; - vlan-limit — определить лимит VLAN; - mac-limit — определить лимит MAC-адресов; - disable — разрешить максимальное количество записей. Максимальное значение = 4294967294.
no ipv6 neighbor binding max-entries		Установить значение по умолчанию.
ipv6 neighbor binding static ipv6 {X:X:X:X} vlan vlan_id interface interface mac mac-address	—	<p>Добавить статическую запись без префикса в таблицу Neighbor Prefix Table.</p> <ul style="list-style-type: none"> - vlan — привязать запись к определенному VLAN; - interface — привязать запись к определенному интерфейсу; - mac — привязать запись к определенному MAC-адресу.
no ipv6 neighbor binding static ipv6 {X:X:X:X} vlan vlan_id		Удалить статическую запись.
ipv6 source guard policy policy_name	policy_name: (1..32) символа	Создать политику Source Guard и перейти в режим её конфигурирования.
no ipv6 source guard policy policy_name		Удалить политику Source Guard.
ipv6 dhcp guard policy policy_name	policy_name: (1..32) символа	Создать политику DHCP Guard и перейти в режим её конфигурирования.
no ipv6 dhcp guard policy policy_name		Удалить политику DHCP Guard.
ipv6 dhcp guard preference {minimum minimum_value maximum maximum_value}	minimum_value;maximum_value: (0..255)/выключено	Установить максимальный и минимальный пределы предпочтения для DHCPv6 сервера.
ipv6 dhcp guard preference		Установить значение по умолчанию.
ipv6 nd inspection policy policy_name	policy_name: (1..32) символа	Создать политику ND Inspection и перейти в режим её конфигурирования.
no ipv6 nd inspection policy policy_name		Удалить политику ND Inspection.
ipv6 nd inspection drop-unsecure	—/выключено	Включить отбрасывание пакетов с отсутствующими или недопустимыми параметрами или подписью.
no ipv6 nd inspection drop-unsecure		Установить значение по умолчанию.
ipv6 nd inspection sec-level minimum	minimum: (0..7)/выключено	Установить минимальное значение параметра уровня безопасности, при использовании опций криптографически сгенерированного адреса (CGA).
no ipv6 nd inspection sec-level minimum		Установить значение по умолчанию.
ipv6 nd inspection validate source-mac	—/выключено	Включить проверку MAC-адреса пакета по его link-layer адресу.
no ipv6 nd inspection validate source-mac		Установить значение по умолчанию.
ipv6 nd rguard policy	policy_name: (1..32) символа	Создать политику ND RA Guard и перейти в режим её конфигурирования.
no ipv6 nd rguard policy		Удалить политику ND RA Guard.
ipv6 nd rguard hop-limit {minimum minimum_value maximum maximum_value}	minimum_value;maximum_value: (1..255)/выключено	Установить пределы значения Cur Hop Limit в Router Advertisement-сообщениях.
no ipv6 nd rguard hop-limit		Установить значения по умолчанию.

<code>ipv6 nd rguard managed-config-flag {off on}</code>	—/выключено	Включить проверку флага " managed-config " в сообщениях Router Advertisement. - off — значение флага должно быть 0; - on — значение флага должно быть 1.
<code>no ipv6 nd rguard managed-config-flag</code>		Установить значение по умолчанию.
<code>ipv6 nd rguard other-config-flag {off on}</code>	—/выключено	Включить проверку флага " other-config " в сообщениях Router Advertisement. - off — значение флага должно быть 0; - on — значение флага должно быть 1.
<code>no ipv6 nd rguard other-config-flag</code>		Установить значение по умолчанию.
<code>ipv6 nd rguard router-preference minimum {low medium high}</code>	—/выключено	Установить минимальное объявляемое значение Default Router Preference в Router Advertisement-сообщениях. - low — низкое значение; - medium — среднее значение; - high — высокое значение.
<code>no ipv6 nd rguard router-preference minimum</code>		Установить значение по умолчанию.
<code>ipv6 nd rguard router-preference maximum {low medium high}</code>	—/выключено	Установить максимальное объявляемое значение Default Router Preference в Router Advertisement-сообщениях. - low — низкое значение; - medium — среднее значение; - high — высокое значение.
<code>no ipv6 nd rguard router-preference maximum</code>		Установить значение по умолчанию.

Команды режима конфигурации политики привязки соседей

Вид запроса командной строки:

```
console (config-nbr-binding) #
```

Таблица 290 — Команды режима политики привязки соседей

<i>Команда</i>	<i>Значение/Значение по умолчанию</i>	<i>Действие</i>
<code>logging binding enable</code>	—/выключено	Включить логирование добавления/удаления IPv6 в таблицу привязки соседей.
<code>logging binding disable</code>		Выключить логирование добавления/удаления IPv6 в таблицу привязки соседей.
<code>max-entries {interface-limit vlan-limit mac-limit} {limit disable}</code>	limit: (0..65535)/отключено	Определить максимальное количество записей в таблице привязки соседей. - interface-limit — определить лимит для интерфейса, - vlan-limit — определить лимит VLAN, - mac-limit — определить лимит MAC-адресов, - disable — разрешить максимальное количество записей. Максимальное значение = 4294967294.
<code>no max-entries</code>		Установить значение по умолчанию.

address-config {dhcp any stateless}	—/address-config	Включить добавление записей в таблицу привязки соседей на основании: - dhcp — пакета DHCPv6 Reply. При этом все Link-local IPv6-адреса вносятся в таблицу привязки соседей по умолчанию в результате анализа ICMPv6-пакетов, - any — добавлять все адреса, - stateless — на основе IPv6 RA сообщений.
no address-config		Установить значение по умолчанию.
address-prefix-validation {enable disable}	—/выключено	Включить проверку адресов в таблице привязки соседей.
no address-prefix-validation		Установить значение по умолчанию.
device-role {perimeter internal}	—/выключено	Указать роль устройства, подключенного к интерфейсу. - perimeter — устройство периметра; - internal — внутреннее устройство.
no device-role		Убрать роль с устройства, подключенного к интерфейсу.

Команды режима конфигурации политики Source Guard

Вид запроса командной строки:

```
console(config-nbr-srcgrd) #
```

Таблица 291 — Команды режима ipv6 Source Guard политики

<i>Команда</i>	<i>Значение/Значение по умолчанию</i>	<i>Действие</i>
trusted-port	—/выключено	Определить доверенный порт. Данная политика применяется на порт, на котором не должна применяться политика Source Guard.
no trusted-port		Установить значение по умолчанию.

Команды режима конфигурации политики DHCP Guard

Вид запроса командной строки:

```
console(config-dhcp-guard) #
```

Таблица 292 — Команды режима ipv6 DHCP Guard политики

<i>Команда</i>	<i>Значение/Значение по умолчанию</i>	<i>Действие</i>
device-role {client server}	—/выключено	Указать роль устройства, подключенного к интерфейсу. - server — установить роль сервера; - client — установить роль клиента.
no device-role		Убрать роль с устройства, подключенного к интерфейсу.
match reply {disable prefix-list prefix_list}	prefix_list: (0..32) символа/выключено	Включить проверку анонсируемых адресов, полученных в сообщениях DHCPv6. - disable — отключить проверку по DHCPv6-сообщениям. - prefix-list — префикс-маска, по которой будет осуществляться проверка.
no match reply		Установить значение по умолчанию
match server address {disable prefix-list prefix_list}	prefix_list: (0..32) символа/выключено	Включить проверку адреса источника сервера. - disable — отключить проверку адреса источника сервера. - prefix-list — префикс-маска, по которой будет осуществляться проверка.
no match server address		Установить значение по умолчанию.

preference minimum { <i>preference_value</i> disable }	preference_value: (0..255)/выключено	Установить минимальный предел анонсируемых DHCPv6-сервером опций. - disable — выключить проверку опций.
no preference minimum		Установить значение по умолчанию.
preference maximum { <i>preference_value</i> disable }	preference_value: (0..255)/выключено	Установить максимальный предел анонсируемых DHCPv6-сервером опций. - disable — выключить проверку опций.
no preference maximum		Установить значение по умолчанию.

Команды режима конфигурации политики ND Inspection

Вид запроса командной строки:

```
console(config-nd-inspection) #
```

Таблица 293 — Команды режима ipv6 ND Inspection политики

Команда	Значение/Значение по умолчанию	Действие
device-role { <i>host</i> <i>router</i> }	—/выключено	Указать роль устройства, подключенного к интерфейсу. - host — установить роль хоста; - router — установить роль маршрутизатора.
no device-role		Установить значение по умолчанию.
drop-unsecure { <i>enable</i> <i>disable</i> }	—/выключено	Включить отбрасывание пакетов с отсутствующими или недопустимыми параметрами или подписью.
no drop-unsecure		Установить значение по умолчанию.
sec-level minimum { <i>sec_level_minimum</i> disable }	sec_level_minimum: (0..7)/выключено	Указывает минимальное значение параметра уровня безопасности при использовании опций криптографически сгенерированного адреса (CGA).
no sec-level minimum		Установить значение по умолчанию.
validate source-mac { <i>enable</i> <i>disable</i> }	—/выключено	Включить проверку MAC-адреса пакета по его link-layer адресу. - enable — включить; - disable — выключить.
no validate source-mac		Установить значение по умолчанию.

Команды режима конфигурации политики RA Guard

Вид запроса командной строки:

```
console(config-ra-guard) #
```

Таблица 294 — Команды режима ipv6 RA Guard политики

Команда	Значение/Значение по умолчанию	Действие
device-role { <i>host</i> <i>router</i> }	—/выключено	Указать роль устройства, подключенного к интерфейсу. - host — установить роль хоста; - router — установить роль маршрутизатора.
no device-role		Установить значение по умолчанию.
hop-limit { <i>minimum value_limit</i> <i>maximum value_limit</i> }	value_limit: (1..255)/выключено	Установить пределы значения Cur Hop Limit в Router Advertisement-сообщениях.
no hop-limit		Установить значения по умолчанию.
managed-config-flag { <i>off</i> <i>on</i> }	—/выключено	Включить проверку флага "managed-config" в сообщениях Router Advertisement.

		- off — значение флага должно быть 0; - on — значение флага должно быть 1.
no managed-config-flag		Установить значение по умолчанию.
match ra address {disable prefix-list prefix_list}	prefix_list:(1-32)символа/выключено	Включить проверку адресов в Router Advertisement-сообщениях. - disable — отключить проверку адресов; - prefix-list — префикс-маска, по которой будет осуществляться проверка.
no match ra address		Установить значение по умолчанию.
match ra prefixes {disable prefix-list prefix_list}	prefix_list: (1-32)символа/выключено	Включить проверку префиксов в Router Advertisement-сообщениях. - disable — отключить проверку префиксов; - prefix-list — префикс-маска, по которой будет осуществляться проверка.
no match ra address		Установить значение по умолчанию.
other-config-flag {off on}	—/выключено	Включить проверку флага " other-config " в сообщениях Router Advertisement. - off — значение флага должно быть 0; - on — значение флага должно быть 1.
no other-config-flag		Установить значение по умолчанию.
router-preference minimum {low medium high}	—/выключено	Установить минимальное объявляемое значение Default Router Preference в Router Advertisement-сообщениях. - low — низкое значение; - medium — среднее значение; - high — высокое значение.
no router-preference minimum		Установить значение по умолчанию.
router-preference maximum {low medium high}	—/выключено	Установить максимальное объявляемое значение Default Router Preference в Router Advertisement-сообщениях. - low — низкое значение; - medium — среднее значение; - high — высокое значение.
no router-preference maximum		Установить значение по умолчанию.

Команды режима конфигурации политики First Hop Security

Вид запроса командной строки:

```
console (config-ipv6-fhs) #
```

Таблица 295 — Команды режима ipv6 First Hop Security политики

Команда	Значение/Значение по умолчанию	Действие
logging packet drop {enable disable}	—/выключено	Активировать логирование дропа пакетов при несоответствии политикам безопасности служб RA Guard, ND Inspection, DHCPv6 Guard и IPv6 Source Guard. - enable — включить логирование дропа пакетов для данной политики; - disable — отключить логирование дропа пакетов для данной политики.
no logging packet drop		Установить значение по умолчанию.

Команды режима конфигурации интерфейса VLAN

Вид запроса командной строки режима конфигурации интерфейса VLAN:

```
console (config-if) #
```

Таблица 296 — Команды режима конфигурации интерфейса VLAN

Команда	Значение/Значение по умолчанию	Действие
ipv6 first hop security	—/выключено	Включить ICMPv6 и DHCPv6 snooping во vlan.
no ipv6 first hop security		Выключить ICMPv6 и DHCPv6 snooping во vlan.
ipv6 first hop security attach-policy <i>policy_name</i>	policy_name: (1..32)символа/выключено	Добавить политику First Hop Security на интерфейс.
no ipv6 first hop security attach-policy		Удалить политику First Hop Security с интерфейса.
ipv6 neighbor binding	—/выключено	Включить привязку соседей и добавление записей в таблицу.
no ipv6 neighbor binding		Выключить привязку соседей и добавление записей в таблицу.
ipv6 neighbor binding attach-policy <i>policy_name</i>	policy_name: (1..32)символа/выключено	Добавить политику Neighbor Binding на интерфейс.
no ipv6 neighbor binding attach-policy		Удалить политику Neighbor Binding с интерфейса.
ipv6 source guard	—/выключено	Включить IPv6 Source Guard.
no ipv6 source guard		Выключить IPv6 Source Guard.
ipv6 dhcp guard	—/выключено	Включить DHCP Guard.
no ipv6 dhcp guard		Выключить DHCP Guard.
ipv6 dhcp guard attach-policy <i>policy_name</i>	policy_name: (1..32)символа/выключено	Добавить политику DHCP Guard на интерфейс.
no ipv6 dhcp guard attach-policy		Удалить политики DHCP Guard с интерфейса.
ipv6 nd inspection	—/выключено	Включить IPv6 ND Inspection.
no ipv6 nd inspection		Выключить IPv6 ND Inspection.
ipv6 nd inspection attach-policy <i>policy_name</i>	policy_name: (1..32)символа/выключено	Добавить политику ND Inspection на интерфейс.
no ipv6 nd inspection attach-policy		Удалить политику ND Inspection с интерфейса.
ipv6 nd raguard	—/выключено	Включить IPv6 ND RA Guard.
no ipv6 nd raguard		Выключить IPv6 ND RA Guard
ipv6 nd raguard attach-policy <i>policy_name</i>	policy_name: (1..32)символа/выключено	Добавить политику ND RA Guard на интерфейс.
no ipv6 nd raguard attach-policy		Удалить политику ND RA Guard с интерфейса.

Команды режима EXEC

Вид запроса командной строки режима EXEC:

```
console#
```

Таблица 297 — Команды режима EXEC

Команда	Значение/Значение по умолчанию	Действие
show ipv6 first hop security	—	Отобразить настройки функций IPv6 First Hop Security.
show ipv6 source guard	—	Отобразить состояние функции IPv6 source guard.
show ipv6 neighbor binding table	—	Отобразить таблицу привязок соседей.
show ipv6 dhcp guard	—	Отобразить состояние и настройки функции DHCP Guard.
show ipv6 nd inspection	—	Отобразить состояние и настройки функции ND Inspection.
show ipv6 nd rguard	—	Отобразить состояние и настройки функции RA Guard.

5.29 Функции DHCP Relay-посредника

5.29.1 Функции DHCP Relay для IPv4

Коммутаторы поддерживают функции DHCP Relay агента. Задачей DHCP Relay агента является передача DHCP-пакетов от клиента к серверу и обратно в случае, если DHCP-сервер находится в одной сети, а клиент в другой. Другой функцией является добавление дополнительных опций в DHCP-запросы клиента (например, опции 82).

Принцип работы DHCP Relay агента на коммутаторе: коммутатор принимает от клиента DHCP-запросы, передает эти запросы серверу от имени клиента (оставляя в запросе опции с требуемыми клиентом параметрами и, в зависимости от конфигурации, добавляя свои опции). Получив ответ от сервера, коммутатор передает его клиенту.

Команды режима глобальной конфигурации

Вид запроса командной строки режима глобальной конфигурации:

```
console(config)#
```

Таблица 298 — Команды режима глобальной конфигурации

Команда	Значение/Значение по умолчанию	Действие
ip dhcp relay enable	по умолчанию агент выключен	Включить функции DHCP Relay-агента на коммутаторе.
no ip dhcp relay enable		Выключить функции DHCP Relay-агента на коммутаторе.
ip dhcp relay address ip_address [vlan vlan_id] [vrf vrf_name]	vlan_id: {1..4094} vrf_name: {1..32} символа <input checked="" type="checkbox"/> Может быть задано до 32 серверов (диапазоном или перечислением).	Задать IP-адрес доступного DHCP-сервера для DHCP Relay-агента. - vlan — клиентский VLAN, запросы из которого будут направлены на IP-адрес конкретного сервера. <input checked="" type="checkbox"/> Несколько клиентских VLAN добавляются через запятую в случае перечисления и через дефис в случае указания диапазонов.
no ip dhcp relay address [ip_address] [vrf vrf_name]		Удалить IP-адрес из списка DHCP-серверов для DHCP Relay-агента.
ip dhcp relay information option format-type option format [delimiter delimiter]	format: (sp, sv, pv, spv, bin); delimiter: (.,;#)/пробел	Настроить формат DHCP-опции 82. Формат: - sv — номер слота и VLAN; - pv — номер порта и VLAN; - spv — номер слота, порта и VLAN; - bin — бинарный формат: VLAN, слот, порт.

<code>no ip dhcp relay information option format-type option</code>		Установить значение по умолчанию.
<code>ip dhcp relay information option format-type remote-id word</code>	word: (1..63) символов	Задать идентификатор remote-id .
<code>no ip dhcp relay information option format-type remote-id</code>		Удалить идентификатор remote-id.
<code>ip dhcp relay information option format-type access-node-id word</code>	word: (1..48) символов/ идентификатор устройства не назначен	Установить строку идентификации устройства доступа.
<code>no ip dhcp relay information option format-type access-node-id</code>		Восстановить настройки по умолчанию.
<code>ip dhcp relay information option suboption-type {tr101 custom}</code>	-/tr101	Настроить формат опции 82. - tr101 — устанавливает формат опции 82 согласно синтаксису, принятому в рекомендациях TR-101 (см. таблицу 275); - custom — устанавливает формат опции 82 в соответствии с форматом, приведенном в таблице 276.
<code>no ip dhcp relay information option suboption-type</code>		Вернуть значение по умолчанию.
<code>ip dhcp relay information policy {keep replace drop}</code>	-/keep	Определить режим обработки DHCP-пакетов с опцией 82: - keep – пропускает пакеты без изменений; - replace – замещает содержимое опции 82; - drop – отбрасывает пакеты с опцией 82.
<code>no ip dhcp relay information policy</code>		Установить режим по умолчанию.
<code>ip dhcp relay source-port port</code>	port: (0..65535)/67	Использовать в качестве источника заданный UDP-порт.
<code>no ip dhcp relay source-port</code>		Восстановить настройки по умолчанию.

Команды режима конфигурации интерфейса VLAN

Вид запроса командной строки в режиме конфигурации интерфейса VLAN:

```
console# configure
console(config)# interface vlan vlan_id
console(config-if)#
```

Таблица 299 — Команды режима конфигурации интерфейса VLAN

<i>Команда</i>	<i>Значение/Значение по умолчанию</i>	<i>Действие</i>
<code>ip dhcp relay enable</code>	по умолчанию агент выключен	Включить функции DHCP Relay-агента на настраиваемом интерфейсе.
<code>no ip dhcp relay enable</code>		Выключить функции DHCP Relay-агента на настраиваемом интерфейсе.

Команды режима конфигурации интерфейса Ethernet

Вид запроса командной строки в режиме конфигурации интерфейса Ethernet:

```
console(config-if)#
```

Таблица 300 — Команды режима конфигурации интерфейса Ethernet

<i>Команда</i>	<i>Значение/Значение по умолчанию</i>	<i>Действие</i>
ip dhcp relay information policy {keep replace drop global}	-/global	Определить режим обработки DHCP-пакетов с опцией 82. - keep – пропускает пакеты без изменений; - replace – замещает содержимое опции 82; - drop – отбрасывает пакеты с опцией 82. Значение на портах имеет более высокий приоритет, чем глобальная настройка.

Команды режима EXEC

Вид запроса командной строки режима EXEC:

```
console#
```

Таблица 301 — Команды режима EXEC

<i>Команда</i>	<i>Значение/Значение по умолчанию</i>	<i>Действие</i>
show ip dhcp relay [vrf vrf_name]	vrf_name: {1..32} символа	Отобразить конфигурацию настроенной функции DHCP Relay-агента для коммутатора и отдельно для интерфейсов, а также список доступных серверов.

Примеры выполнения команд

- Показать состояние функции DHCP Relay агента:

```
console# show ip dhcp relay
```

```
DHCP relay is Enabled
DHCP relay is not configured on any vlan.
Servers: 192.168.16.38
Relay agent Information option is Enabled
```

5.29.2 Функции DHCP Relay для IPv6 и Lightweight DHCPv6 Relay Agent (LDRA)

Наравне с DHCP relay для протокола IPv4 коммутатор может выполнять функции посредника для DHCPv6. Данный функционал реализован в виде полновесного DHCPv6 Relay Agent и Lightweight DHCPv6 Relay Agent согласно RFC6221.

Функция LDRA позволяет вставить в клиентские DHCPv6-пакеты опции 18 и 37, не изменяя формат пакета. Полновесный DHCPv6 Relay позволяет осуществлять передачу DHCPv6-пакетов от клиента к серверу и обратно в случае, если DHCPv6-сервер находится в одной сети, а клиент в другой. Другой функцией является добавление опций 18 и 37 в DHCPv6-запросы клиента. Принцип работы полновесного DHCPv6 Relay агента на коммутаторе: коммутатор принимает от клиента DHCP-запросы, передает эти запросы серверу от имени клиента (оставляя в запросе опции с требуемыми клиентом параметрами и, в зависимости от конфигурации, добавляя свои опции). Получив ответ от сервера, коммутатор передает его клиенту.

Команды режима глобального конфигурирования

Вид запроса командной строки режима глобального конфигурирования:

```
console(config)#
```

Таблица 302 — Команды режима глобального конфигурирования

Команда	Значение/ Значение по умолчанию	Действие
ipv6 dhcp relay destination { <i>ipv6_multicast_address</i> gigabitethernet <i>gi_port</i> tengigabitethernet <i>te_port</i> port-channel <i>group</i> tunnel <i>tunnel_id</i> vlan <i>vlan_id</i> }	gi_port: (1..8/0/1..48); te_port: (1..8/0/1..24); fo_port: (1..4); group: (1..48) tunnel_id: (1..16) vlan_id: (1..4094)	Указать адрес DHCP-сервера или настроить исходящий интерфейс.
no ipv6 dhcp relay destination { <i>ipv6_multicast_address</i> gigabitethernet <i>gi_port</i> tengigabitethernet <i>te_port</i> port-channel <i>group</i> tunnel <i>tunnel_id</i> vlan <i>vlan_id</i> }		Удалить адрес DHCP-сервера или исходящий интерфейс.
ipv6 dhcp information option format-type interface-id word	word: (1..63) символов	Задать идентификатор порта (опция 18).
no ipv6 dhcp information option format-type interface-id		Удалить идентификатор порта.
ipv6 dhcp information option format-type remote-id word	word: (1..63) символов	Задать идентификатор remote-id (опция 37).
no ipv6 dhcp information option format-type remote-id		Удалить идентификатор remote-id.
lvp6 dhcp guard policy word	word: (1..32) символов	Создать политику DHCPv6 Relay и войти в режим её конфигурирования.
no ipv6 dhcp guard policy word		Удалить политику DHCPv6 Relay.
ipv6 dhcp guard preference minimum preference maximum preference	preference: (0..255)	Настроить минимальную и максимальную границу для preference, отправляемого в Advertise dhcpv6 сообщении от сервера клиенту. Advertise dhcpv6 сообщения с выходящими за границу preference будут отброшены.
no ipv6 dhcp guard preference minimum maximum preference		Удалить минимальную и максимальную границу для preference.

Команды режима конфигурирования политики DHCPv6 Relay

Вид запроса командной строки:

```
console (config-dhcp-guard) #
```

Таблица 303 — Команды режима конфигурирования политики DHCPv6 Relay

Команда	Значение/ Значение по умолчанию	Действие
device-role {client server}	word: (1..63) символов	Задать роль порта, к которому привязана политика. Порт может быть обозначен как доверенный — в сторону сервера и как недоверенный — в сторону клиента.
no device-role		Удалить роль порта, к которому привязана политика.
match reply disable	—/выключено	Отключить проверку выданных сервером адресов в полученных сообщениях DHCPv6.
no match reply		Включить проверку выданных сервером адресов в полученных сообщениях DHCPv6.
match reply prefix-list word	word: (1..32) символов	Настроить фильтрацию выданных сервером адресов в полученных сообщениях DHCPv6 согласно prefix-list.

no match reply		Отключить фильтрацию выданных сервером адресов в полученных сообщениях DHCPv6 согласно prefix-list.
match server address disable	—/выключено	Отключить проверку адреса сервера в полученных сообщениях DHCPv6.
no match server address		Включить проверку адреса сервера сервером адресов в полученных сообщениях DHCPv6.
match server address prefix-list word	word: (1..32) символов	Настроить фильтрацию адреса сервера в полученных сообщениях DHCPv6 согласно prefix-list.
no match server address		Отключить фильтрацию адреса сервера в полученных сообщениях DHCPv6 согласно prefix-list.

Команды режима конфигурирования интерфейса Ethernet

Вид запроса командной строки:

```
console(config-if)#
```

Таблица 304 — Команды режима конфигурирования интерфейса Ethernet

Команда	Значение/ Значение по умолчанию	Действие
ipv6 dhcp relay destination { <i>ipv6_multicast_address</i> gigabitethernet <i>gi_port</i> tengigabitethernet <i>te_port</i> port-channel group tunnel <i>tunnel_id</i> vlan <i>vlan_id</i> }	<i>gi_port</i> : (1..8/0/1..48); <i>te_port</i> : (1..8/0/1..24); <i>fo_port</i> : (1..4); <i>group</i> : (1..48) <i>tunnel_id</i> : (1..16) <i>vlan_id</i> : (1..4094)	Указать адрес DHCP-сервера или настроить исходящий интерфейс.
no ipv6 dhcp relay destination { <i>ipv6_multicast_address</i> gigabitethernet <i>gi_port</i> tengigabitethernet <i>te_port</i> port-channel group tunnel <i>tunnel_id</i> vlan <i>vlan_id</i> }		Удалить адрес DHCP-сервера или исходящий интерфейс.
ipv6 dhcp relay information option format-type interface-id word	word: (1..63) символов	Задать идентификатор порта (опция 18)
no ipv6 dhcp relay information option format-type interface-id		Восстановить значение по умолчанию.
ipv6 dhcp relay information option format-type remote-id word	word: (1..63) символов	Задать идентификатор remote-id (опция 37)
no ipv6 dhcp relay information option format-type remote-id		Восстановить значение по умолчанию.
ipv6 dhcp guard attach-policy word [vlan <i>vlan_id</i>]	word: (1..32) символов <i>vlan_id</i> : (1..4094)	Привязать политику к интерфейсу.
no ipv6 dhcp guard attach-policy word		Отвязать политику от интерфейса.
ipv6 dhcp guard preference minimum preference maximum preference	preference: (0..255)	Настроить минимальную и максимальную границу для preference, отправляемого в Advertise dhcpv6 сообщении от сервера клиенту. Advertise dhcpv6 сообщения с выходящими за границу preference будут отброшены.
no ipv6 dhcp guard preference minimum maximum preference		Удалить минимальную и максимальную границу для preference.

Команды режима конфигурирования интерфейса VLAN

Вид запроса командной строки:

```
console (config-if) #
```

Таблица 305 — Команды режима конфигурирования интерфейса VLAN

Команда	Значение/ Значение по умолчанию	Действие
ipv6 dhcp relay destination { <i>ipv6_multicast_address</i> gigabitethernet <i>gi_port</i> tengigabitethernet <i>te_port</i> port-channel group tunnel <i>tunnel_id</i> vlan <i>vlan_id</i> }	<i>gi_port</i> : (1..8/0/1..48); <i>te_port</i> : (1..8/0/1..24); <i>fo_port</i> : (1..4); <i>group</i> : (1..48)	Указать адрес DHCP-сервера или настроить исходящий интерфейс.
no ipv6 dhcp relay destination { <i>ipv6_multicast_address</i> gigabitethernet <i>gi_port</i> tengigabitethernet <i>te_port</i> port-channel group tunnel <i>tunnel_id</i> vlan <i>vlan_id</i> }	<i>tunnel_id</i> : (1..16) <i>vlan_id</i> : (1..4094)	Удалить адрес DHCP-сервера или исходящий интерфейс.
ipv6 dhcp relay information option format-type interface-id <i>word</i>	<i>word</i> : (1..63) символов	Задать идентификатор порта (опция 18).
no ipv6 dhcp relay information option format-type interface-id		Восстановить значение по умолчанию.
ipv6 dhcp relay information option format-type remote-id <i>word</i>	<i>word</i> : (1..63) символов	Задать идентификатор <i>remote-id</i> (опция 37).
no ipv6 dhcp relay information option format-type remote-id		Восстановить значение по умолчанию.
ipv6 dhcp guard [attach-policy <i>word</i>]	<i>word</i> : (1..32) символов <i>vlan_id</i> : (1..4094)	Привязать политику к интерфейсу.
no ipv6 dhcp guard [attach-policy <i>word</i>]		Отвязать политику от интерфейса.
ipv6 dhcp ldra	—/выключено	Включить Lightweight DHCPv6 Relay Agent (LDRA).
no ipv6 dhcp ldra		Включить Lightweight DHCPv6 Relay Agent (LDRA).
ipv6 first hop security [attach-policy <i>word</i>]	—/выключено	Разрешить работу функций DHCPv6 guard, Relay, LDRA, ICMPv6, DHCPv6.
no ipv6 first hop security [attach-policy <i>word</i>]		Запретить работу функций DHCPv6 guard, Relay, LDRA, ICMPv6, DHCPv6.

Пример настройки DHCPv6 LDRA:

```
console#
console# configure
console (config) # ipv6 dhcp guard policy DHCP_RELAY_TRUST
console (config-dhcp-guard) # device-role server
console (config-dhcp-guard) # exit
console (config) # !
console (config) # interface gigabitethernet 1/0/12
console (config-if) # ipv6 dhcp relay information option format-type
interface-id Gi12
console (config-if) # ipv6 dhcp relay information option format-type remote-id
MES2324
console (config-if) # exit
```

```

console(config)# !
console(config)# interface gigabitethernet 1/0/24
console(config-if)# ipv6 dhcp guard attach-policy DHCP_RELAY_TRUST
console(config-if)# exit
console(config)# !
console(config)# interface vlan 1
console(config-if)# ipv6 dhcp ldra
console(config-if)# ipv6 dhcp guard
console(config-if)# ipv6 first hop security

```

5.30 Конфигурация PPPoE Intermediate Agent

Функция PPPoE IA реализована в соответствии с требованиями документа DSL Forum TR-101 и предназначена для использования на коммутаторах, работающих на уровне доступа.

Функция позволяет дополнять пакеты PPPoE Discovery информацией, характеризующей интерфейс доступа. Это необходимо для идентификации пользовательского интерфейса на сервере доступа (BRAS, Broadband Remote Access Server). Управление перехватом и обработкой пакетов PPPoE Active Discovery осуществляется глобально для всего устройства и выборочно для каждого интерфейса.

Реализация функции PPPoE IA предоставляет дополнительные возможности контроля сообщений протокола путем назначения доверенных интерфейсов.

Команды режима глобальной конфигурации

Вид запроса командной строки режима глобальной конфигурации:

```
console(config)#
```

Таблица 306 — Команды режима глобальной конфигурации

Команда	Значение/Значение по умолчанию	Действие
<code>pppoe intermediate-agent</code>	—/отключен	Разрешить работу PPPoE Intermediate Agent.
<code>no pppoe intermediate-agent</code>		Запретить работу PPPoE Intermediate Agent.
<code>pppoe intermediate-agent timeout seconds</code>	seconds :(0..600)/300	Установить лимит времени неактивности пользователя.
<code>no pppoe intermediate-agent timeout</code>		Восстановить настройки по умолчанию.
<code>pppoe intermediate-agent format-type access-node-id word</code>	word: (1..48) символа/идентификатор устройства не назначен	Установить строку идентификации устройства доступа.
<code>no pppoe intermediate-agent format-type access-node-id</code>		Восстановить настройки по умолчанию.
<code>pppoe intermediate-agent format-type generic-error-message word</code>	word: (1..128) символа/PPPoE Discover packet is too large to process	Установить текст сообщения об ошибке превышения размера пакета (MTU), отправляемого PPPoE IA в PADO- или PADS-пакетах.  Если сообщение содержит символы пробела, его необходимо заключить в кавычки.
<code>no pppoe intermediate-agent format-type generic-error-message</code>		Восстановить настройки по умолчанию.

<p>pppoe intermediate-agent format-type option {sp sv pv spv user-defined} delimiter [.,:#/]</p>	<p>—/установлен формат в соответствии с TR-101: slot / port : vlan</p>	<p>Настроить набор параметров и разделители между ними, которые используются для формирования подопции circuit -id. В команде используются следующие условные обозначения:</p> <ul style="list-style-type: none"> - sp — slot + port - sv — slot + vlan - pv — port + vlan - spv — slot + port + vlan - user-defined — формат определяется пользователем. При определении используются следующие шаблоны: %h: hostname; %p: короткое имя порта, например gi1/0/1; %P: длинное имя порта, например, gigabitethernet 1/0/1; %t: тип порта (значение поля ifTable::ifType в шестнадцатеричном виде); %m: MAC-адрес порта в формате H-H-H-H-H-H-H; %M: MAC-адрес системы в формате H-H-H-H-H-H-H; %u: номер юнита; %s: номер слота; %n: номер порта (как на лицевой панели); %i: ifIndex порта; %v: идентификатор VLAN. %c: MAC-адрес абонентского устройства; %a[vlan_id]: IP-адрес интерфейса VLAN. Если vlan_id не указан, то подставляется IP-адрес интерфейса default vlan. Если IP-адрес не найден, подставляется адрес 0.0.0.0.
<p>no pppoe intermediate-agent format-type option</p>		<p>Восстановить настройки по умолчанию.</p>
<p>pppoe intermediate-agent format-type remote-id remote_id</p>	<p>remote_id: (1..128) символов</p>	<p>Назначить идентификатор remote-id, добавляемого коммутатором глобально.</p>
<p>no pppoe intermediate-agent format-type remote-id</p>		<p>Восстановить настройку по умолчанию.</p>

Команды режима конфигурации интерфейса

Вид запроса командной строки в режиме конфигурации интерфейса:

```
console(config-if) #
```

Таблица 307 — Команды режима конфигурации интерфейса Ethernet, группы портов

Команда	Значение/Значение по умолчанию	Действие
<p>pppoe intermediate-agent no pppoe intermediate-agent</p>	<p>—/запрет</p>	<p>Разрешить работу PPPoE Intermediate Agent на интерфейсе. Запретить работу PPPoE Intermediate Agent на интерфейсе.</p>
<p>pppoe intermediate-agent format-type circuit-id circuit_id no pppoe intermediate-agent format-type circuit-id</p>	<p>circuit_id: (1..63) символов</p>	<p>Назначить идентификатор circuit-id, добавляемого коммутатором. Идентификатор, заданный в команде, полностью переопределяет идентификатор, вычисляемый на основе глобальных параметров access-node-id и option/delimiter. Восстановить настройку на основе глобальных параметров access-node-id и option/delimiter.</p>
<p>pppoe intermediate-agent format-type remote-id remote_id</p>	<p>remote_id: (1..63) символов/MAC-адрес коммутатора.</p>	<p>Назначить идентификатор remote-id, добавляемого коммутатором. Идентификатор должен быть сконфигурирован на всех интерфейсах коммутатора, где работает PPPoE IA.</p>

no pppoe intermediate-agent format-type remote-id		Восстановить настройку по умолчанию.
pppoe intermediate-agent trust	—/не является доверенным.	Управлять режимом доверия к интерфейсу. Команда добавляет интерфейс к списку доверенных. Интерфейсы, к которым подключены PPPoE-серверы, настраиваются как доверенные. Интерфейсы, к которым подключены пользователи, настраиваются как недоверенные.
no pppoe intermediate-agent trust		Восстановить значение по умолчанию.
pppoe intermediate-agent vendor-tag strip	—/выключен	Разрешить удаление vendor-specific опции из пакетов PADO, PADS, PADT перед отправкой их в сторону пользователя. Функция удаления может быть использована только на интерфейсе, на котором разрешена работа PPPoE IA и который является доверенным интерфейсом. Обычно функция удаления настраивается на интерфейсе, обращенном в сторону PPPoE-сервера.
no pppoe intermediate-agent vendor-tag strip		Выключить режим удаления.

Команды режима EXEC

Вид запроса командной строки режима EXEC:

```
console#
```

Таблица 308 — Команды режима EXEC

Команда	Значение/Значение по умолчанию	Действие
show pppoe intermediate-agent info [gigabitethernet gi_port tengigabitethernet te_port fortygigabitethernet fo_port port-channel group]	gi_port: (1..8/0/1..48); te_port: (1..8/0/1..24); fo_port: (1..8/0/1..4); group: (1..48)	Отобразить настройки PPPoE Intermediate Agent. Если в команде явно не задан интерфейс, то команда выполняется для всех интерфейсов, где разрешена работа PPPoE IA и всех доверенных портов.
show pppoe intermediate-agent statistics [gigabitethernet gi_port tengigabitethernet te_port fortygigabitethernet fo_port port-channel group]	gi_port: (1..8/0/1..48); te_port: (1..8/0/1..24); fo_port: (1..8/0/1..4); group: (1..48)	Отобразить статистику работы PPPoE Intermediate Agent. Если в команде не задан явно интерфейс, то команда выполняется для всех интерфейсов с разрешенным PPPoE IA и всех доверенных портов.
clear pppoe intermediate-agent statistics [gigabitethernet gi_port tengigabitethernet te_port fortygigabitethernet fo_port port-channel group]	gi_port: (1..8/0/1..48); te_port: (1..8/0/1..24); fo_port: (1..8/0/1..4); group: (1..48)	Очистить статистику работы PPPoE Intermediate Agent. Если в команде не задан явно интерфейс, то команда выполняется для всех интерфейсов с разрешенным PPPoE IA и всех доверенных портов.
show pppoe intermediate-agent sessions [gigabitethernet gi_port tengigabitethernet te_port fortygigabitethernet fo_port port-channel group]	gi_port: (1..8/0/1..48); te_port: (1..8/0/1..24); fo_port: (1..8/0/1..4); group: (1..48)	Отобразить всех зарегистрированных клиентских сессий. Если в команде не задан явно интерфейс, то отображаются все сессии с сортировкой по интерфейсам.
clear pppoe intermediate-agent sessions [mac-address]	mac address: (H.H.H или H:H:H:H:H или H-H-H-H-H-H)	Закрывать клиентскую сессию. Если не указан mac address, то все сессии.

5.31 Конфигурация DHCP-сервера

DHCP-сервер осуществляет централизованное управление сетевыми адресами и соответствующими конфигурационными параметрами, автоматически предоставляя их клиентам. Это позволяет избежать ручной настройки устройств сети и уменьшает количество ошибок.



Ethernet-коммутаторы могут работать как DHCP-клиент (получение собственного IP-адреса от сервера DHCP), так и как DHCP-сервер. Возможна одновременная работа DHCP-сервера и DHCP-relay.

Команды режима глобальной конфигурации

Вид запроса командной строки режима глобальной конфигурации:

```
console (config) #
```

Таблица 309 — Команды режима глобальной конфигурации

Команда	Значение/Значение по умолчанию	Действие
<code>ip dhcp server</code>	—/выключено	Включить функцию DHCP-сервера на коммутаторе.  Перед включением сервера должны быть отключены DHCP-клиенты во всех VLAN. В т. ч. включенный по умолчанию во VLAN 1.
<code>no ip dhcp server</code>		Выключить функцию DHCP-сервера на коммутаторе.
<code>ip dhcp pool host name</code>	name: (1..32) символов	Войти в режим конфигурации статических адресов DHCP-сервера.
<code>no ip dhcp pool host name</code>		Удалить конфигурацию DHCP-клиента с заданным именем.
<code>ip dhcp pool network name</code>	name: (1..32) символов	Войти в режим конфигурации DHCP-пула адресов DHCP-сервера. - <i>name</i> — имя DHCP-пула адресов.
<code>no ip dhcp pool network name</code>		 Максимально допустимое количество DHCP pool указано в таблице 9. Удалить DHCP-пул с заданным именем.
<code>ip dhcp excluded-address low_address [high_address]</code>	—	Указать IP-адрес, которые DHCP-сервер не будет назначать для DHCP-клиентов. - <i>low-address</i> — начальный IP-адрес диапазона; - <i>high-address</i> — конечный IP-адрес диапазона.
<code>no ip dhcp excluded-address low_address [high_address]</code>		Удалить IP-адрес из списка исключений для назначения его DHCP-клиентам.
<code>ip dhcp ping enable</code>	—/выключена	Включить передачу ICMP-запросов на назначаемый IP-адрес, чтобы проверить занятость адреса, прежде чем он будет назначен DHCP-клиенту.
<code>no ip dhcp ping enable</code>		Установить значение по умолчанию.
<code>ip dhcp ping count number</code>	number: (1..10)/2	Определить количество отправляемых ICMP-запросов.
<code>no ip dhcp ping count</code>		Установить значение по умолчанию.
<code>ip dhcp ping timeout time</code>	time: (300..1000)/500 мс	Определить таймаут, в течение которого DHCP-сервер ожидает ответ с адреса, на который получен ICMP-запрос.
<code>no ip dhcp ping timeout</code>		Установить значение по умолчанию.

Команды режима конфигурации статических адресов DHCP-сервера

Вид запроса командной строки в режиме конфигурации статических адресов DHCP-сервера:

```
console# configure
console(config)# ip dhcp pool host name
console(config-dhcp)#
```

Таблица 310 — Команды режима конфигурации

Команда	Значение/Значение по умолчанию	Действие
address <i>ip_address</i> { <i>mask</i> <i>prefix_length</i> } { <i>client-identifier id</i> <i>hardware-address mac_address</i> }	—	Зарезервировать IP-адреса для DHCP-клиента вручную. - <i>ip_address</i> — IP-адрес, который будет сопоставлен с физическим адресом клиента; - <i>mask/prefix_length</i> — маска подсети/длина префикса; - <i>id</i> — физический адрес (идентификатор) сетевой карты; - <i>mac_address</i> — MAC-адрес.
no address		Удалить зарезервированные IP-адреса.
client-name <i>name</i>	name: (1..32) символов	Определить имя DHCP-клиента.
no client-name		Удалить имя DHCP-клиента.

Команды режима конфигурации пула DHCP-сервера

Вид запроса командной строки в режиме конфигурации пула DHCP-сервера:

```
console# configure
console(config)# ip dhcp pool network name
console(config-dhcp)#
```

Таблица 311 — Команды режима конфигурации

Команда	Значение/Значение по умолчанию	Действие
address { <i>network_number</i> low <i>low_address</i> high <i>high_address</i> } { <i>mask</i> <i>prefix_length</i> }	—	Установить номер подсети и маску подсети для пула адресов DHCP-сервера. - <i>network_number</i> — IP-адрес номера подсети; - <i>low_address</i> — начальный IP-адрес диапазона адресов; - <i>high_address</i> — конечный IP-адрес диапазона адресов. - <i>mask/prefix_length</i> — маска подсети/длина префикса.
no address		Удалить конфигурацию DHCP - пула адресов
lease { <i>days</i> [<i>hours</i> [<i>minutes</i>]] infinite }	—/1 день	Время аренды IP-адреса, который назначен от DHCP. - infinite — время аренды не ограничено; - <i>days</i> — количество дней; - <i>hours</i> — количество часов; - <i>minutes</i> — количество минут.
no lease		Установить значение по умолчанию.
ping enable	—/выключена	Включить передачу ICMP-запросов на назначаемый IP-адрес, чтобы проверить занятость адреса, прежде чем он будет назначен DHCP-клиенту.
no ping enable		Установить значение по умолчанию.

Команды режима конфигурации пула DHCP-сервера и статических адресов DHCP-сервера

Вид запроса командной строки:

```
console(config-dhcp)#
```

Таблица 312 — Команды режима конфигурации

Команда	Значение/Значение по умолчанию	Действие
<code>default-router ip_address_list</code>	По умолчанию список маршрутизаторов не определен.	Определить список маршрутизаторов по умолчанию для DHCP-клиента: - <code>ip_address_list</code> — список IP-адресов маршрутизаторов, может содержать до 8 записей, разделенных пробелом.  IP-адрес маршрутизатора должен быть в той же подсети, что и клиент.
<code>no default-router</code>		Установить значение по умолчанию.
<code>dns-server ip_address_list</code>	По умолчанию список DNS-серверов не определен.	Определить список DNS-серверов, доступных для клиентов DHCP. - <code>ip_address_list</code> — список IP-адресов DNS-серверов, может содержать до 8 записей, разделенных пробелом.
<code>no dns-server</code>		Установить значение по умолчанию.
<code>domain-name domain</code>	domain: (1..32) символов	Определить доменное имя для DHCP-клиентов.
<code>no domain-name</code>		Установить значение по умолчанию.
<code>netbios-name-server ip_address_list</code>	По умолчанию список WINS-серверов не определен.	Определить список WINS-серверов, доступных для клиентов DHCP. - <code>ip_address_list</code> — список IP-адресов WINS-серверов, может содержать до 8 записей, разделенных пробелом.
<code>no netbios-name-server</code>		Установить значение по умолчанию.
<code>netbios-node-type {b-node p-node m-node h-node}</code>	По умолчанию тип узла NetBIOS не определен.	Определить тип узла NetBIOS Microsoft для клиентов DHCP: - <code>b-node</code> — широкопередатный; - <code>p-node</code> — точка-точка; - <code>m-node</code> — комбинированный; - <code>h-node</code> — гибридный.
<code>no netbios-node-type</code>		Установить значение по умолчанию.
<code>next-server ip_address</code>	—	Используется для указания DHCP-клиенту адреса сервера (как правило, TFTP-сервера), с которого должен быть получен загрузочный файл.
<code>no next-server</code>		Установить значение по умолчанию.
<code>next-server-name name</code>	name: (1..64) символов	Используется для указания DHCP-клиенту имя сервера, с которого должен быть получен загрузочный файл.
<code>no next-server-name</code>		Установить значение по умолчанию.
<code>bootfile filename</code>	filename: (1..128) символов	Указать имя файла, используемого для начальной загрузки DHCP-клиента.
<code>no bootfile</code>		Установить значение по умолчанию.
<code>time-server ip_address_list</code>	По умолчанию список серверов не определен.	Определить список серверов времени, доступных для клиентов DHCP. - <code>ip_address_list</code> — список IP-адресов серверов времени, может содержать до 8 записей, разделенных пробелом.
<code>no time-server</code>		Установить значение по умолчанию.
<code>option code {boolean bool_val integer int_val ascii ascii_string ip[-list] ip_address_list hex {hex_string none}} [description desc]</code>	code: (0..255); bool_val: (true, false); int_val: (0..4294967295); ascii_string: (1..160) символов; desc: (1..160) символов	Настроить опции DHCP-сервера. - <code>code</code> — код опции DHCP-сервера; - <code>bool_val</code> — логическое значение; - <code>integer</code> — целое положительное число; - <code>ascii_string</code> — строка в формате ASCII; - <code>ip_address_list</code> — список IP-адресов; - <code>hex_string</code> — строка в 16-ом формате.
<code>no option code</code>		Удалить опции для DHCP-сервера.

Команды режима privileged EXEC

Вид запроса командной строки режима privileged EXEC:

```
console#
```

Таблица 313 — Команды режима privileged EXEC

Команда	Значение/Значение по умолчанию	Действие
clear ip dhcp binding { <i>ip_address</i> *}	—	Удалить записи из таблицы соответствия физических адресов и адресов, выданных с пула DHCP-сервером: - <i>ip_address</i> — IP-адрес, назначенный DHCP-сервером; - * — удалить все записи.
show ip dhcp	—	Просмотреть конфигурации DHCP-сервера.
show ip dhcp excluded-addresses	—	Просмотреть IP-адреса, которые DHCP-сервер не будет назначать для DHCP-клиентов.
show ip dhcp pool host [<i>ip_address</i> <i>name</i>]	name: (1..32) символов	Просмотреть конфигурацию для статических адресов DHCP-сервера: - <i>ip_address</i> — IP-адрес клиента; - <i>name</i> — имя DHCP-пула адресов.
show ip dhcp pool network [<i>name</i>]	name: (1..32) символов	Просмотреть конфигурацию DHCP-пула адресов DHCP-сервера: - <i>name</i> — имя DHCP-пула адресов.
show ip dhcp binding [<i>ip_address</i>]	—	Просмотреть IP-адреса, которые сопоставлены с физическими адресами клиентов, а так же время аренды, способ назначения и состояние IP-адресов.
show ip dhcp server statistics	—	Просмотреть статистику DHCP-сервера.
show ip dhcp allocated	—	Просмотреть активные IP-адреса, выданные DHCP-сервером.

Примеры выполнения команд

- Настроить DHCP-пул с именем *test* и указать для DHCP-клиентов: имя домена — *test.ru*, шлюз по умолчанию — *192.168.45.1* и DNS-сервер — *192.168.45.112*.

```

console#
console# configure
console(config)# ip dhcp pool network test
console(config-dhcp)# address 192.168.45.0 255.255.255.0
console(config-dhcp)# domain-name test.ru
console(config-dhcp)# dns-server 192.168.45.112
console(config-dhcp)# default-router 192.168.45.1

```

5.32 Конфигурация ACL (списки контроля доступа)

ACL (Access Control List — список контроля доступа) — таблица, которая определяет правила фильтрации входящего и исходящего трафика на основании передаваемых в пакетах протоколов, TCP/UDP портов, IP-адресов или MAC-адресов.



ACL-списки на базе IPv6, IPv4 и MAC-адресов не должны иметь одинаковые названия.



IPv6- и IPv4-списки могут работать вместе на одном физическом интерфейсе. Список ACL на базе MAC-адресации не может совмещаться со списком IPv6. Два списка одинакового типа не могут работать вместе на интерфейсе.

Команды для создания и редактирования списков ACL доступны в режиме глобальной конфигурации.

Команды режима глобальной конфигурации

Командная строка в режиме глобальной конфигурации имеет вид:

```
console (config) #
```

Таблица 314 — Команды для создания и конфигурации списков ACL

Команда	Значение/Значение по умолчанию	Действие
ip access-list <i>access_list</i> {deny permit} {any <i>ip_address</i> [<i>ip_address_mask</i>]}		Создать стандартный список ACL. - deny — запретить прохождение пакетов с указанными параметрами; - permit — разрешить прохождение пакетов с указанными параметрами.
no ip access-list <i>access_list</i>		Удалить стандартный список ACL.
ip access-list extended <i>access_list</i>		Создать новый расширенный список ACL для адресации IPv4 и войти в режим его конфигурации (если список с данным именем еще не создан), либо войти в режим конфигурации ранее созданного списка.
no ip access-list extended <i>access_list</i>		Удалить расширенный список ACL для адресации IPv4.
ipv6 access-list <i>access_list</i> {deny permit} {any <i>ipv6_address</i> [<i>ipv6_address_prefix</i>]}	access_list: (0..32) символа	Создать новый расширенный список ACL для адресации IPv6. - deny — запретить прохождение пакетов с указанными параметрами; - permit — разрешить прохождение пакетов с указанными параметрами.
no ipv6 access-list <i>access_list</i>		Удалить стандартный список ACL для адресации IPv6.
ipv6 access-list extended <i>access_list</i>		Создать новый расширенный список ACL для адресации IPv6 и войти в режим его конфигурации (если список с данным именем еще не создан), либо войти в режим конфигурации ранее созданного списка.
no ipv6 access-list extended <i>access_list</i>		Удалить расширенный список ACL для адресации IPv6.
mac access-list extended <i>access_list</i>		Создать новый список на базе MAC-адресации и войти в режим его конфигурации (если список с данным именем еще не создан), либо войти в режим конфигурации ранее созданного списка.
no mac access-list extended <i>access_list</i>		Удалить список ACL на базе MAC-адресации.
access-list configuration mode {default commit}	—/default	Установить режим конфигурирования ACL. - default — ACL можно редактировать только тогда, когда он не привязан ни к одному из интерфейсов. Настройки правил ACL применяются немедленно. - commit — ACL можно редактировать, когда он привязан к физическому или VLAN интерфейсу. Изменения вступают в силу после выполнения команды <i>access-list commit</i> .
access-list commit	—	Применить изменения во всех ACL-списках.
access-list commit { <i>access_list</i> }	access_list: (0..32) символа	Применить изменения в определенном ACL-списке.

<code>access-lists statistics { port vlan }</code>	—/выключено	<p>Включить статистику списков ACL</p> <ul style="list-style-type: none"> - port — только для списков ACL, привязанных к физическим интерфейсам; - vlan — только для списков ACL, привязанных к интерфейсам VLAN. <p> Для коммутаторов серии MES23xx возможно включение статистики списков ACL, привязанных только к физическим портам или только к интерфейсам VLAN.</p>
<code>no access-lists statistics { port vlan }</code>		Выключить статистику списков ACL.
<code>time-range time_name</code>	time_name: (0..32) символа	<p>Войти в режим конфигурации time-range и определить временные интервалы для списка доступа.</p> <ul style="list-style-type: none"> - time_name — имя профиля настроек time-range.
<code>no time-range time_name</code>		Удалить заданную конфигурацию time-range.

Для того чтобы активизировать список ACL, необходимо связать его с интерфейсом. Интерфейсом, использующим список, может быть либо интерфейс Ethernet, либо группа портов.

Команды режима конфигурации интерфейса Ethernet, VLAN, группы портов

Командная строка в режиме конфигурации интерфейса Ethernet, VLAN, группы портов имеет вид:

```
console (config-if) #
```

Таблица 315 — Команда назначения списка ACL-интерфейсу

<i>Команда</i>	<i>Значение/Значение по умолчанию</i>	<i>Действие</i>
<code>service-acl {input output} access_list</code>	access_list: (0..32) символа	<p>В настройках определённого физического интерфейса привязать указанный список к данному интерфейсу.</p> <ul style="list-style-type: none"> Привязка к интерфейсу VLAN возможна только для направления input. На интерфейс можно назначить только Extended ACL. Под действие ACL, назначаемого на interface vlan, попадает не только маршрутизируемый трафик, но и трафик внутри сети. Под действие ACL, назначаемого на interface vlan, попадает весь входящий в порты трафик в данной VLAN.
<code>no service-acl {input output}</code>		Удалить список с интерфейса.

Команды режима privileged EXEC

Командная строка в режиме privileged EXEC имеет вид:

```
console#
```

Таблица 316 — Команды для просмотра списков ACL

Команда	Значение/Значение по умолчанию	Действие
show access-lists [<i>access_list</i>]	access_list: (0..32) символа	Показать списки ACL, созданные на коммутаторе.
show access-lists time-range-active [<i>access_list</i>]		Показать списки ACL, созданные на коммутаторе, которые в настоящее время являются активными.
show interfaces access-lists [gigabitethernet <i>gi_port</i> tengigabitethernet <i>te_port</i> fortygigabitethernet <i>fo_port</i> port-channel group vlan <i>vlan_id</i>]	<i>gi_port</i> : (1..8/0/1..48); <i>te_port</i> : (1..8/0/1..24); <i>fo_port</i> : (1..8/0/1..4); group: (1..48); <i>vlan_id</i> : (1..4094);	Показать списки ACL, назначенные интерфейсам.
clear access-lists counters [gigabitethernet <i>gi_port</i> tengigabitethernet <i>te_port</i> fortygigabitethernet <i>fo_port</i> port-channel group vlan <i>vlan_id</i>]	<i>gi_port</i> : (1..8/0/1..48); <i>te_port</i> : (1..8/0/1..24); <i>fo_port</i> : (1..8/0/1..4); group: (1..48); <i>vlan_id</i> : (1..4094)	Обнулить все счетчики списков ACL, либо счетчики для списков ACL заданного интерфейса.
show interfaces access-lists trapped packets [gigabitethernet <i>gi_port</i> tengigabitethernet <i>te_port</i> fortygigabitethernet <i>fo_port</i> port-channel group vlan <i>vlan_id</i>]	<i>gi_port</i> : (1..8/0/1..48); <i>te_port</i> : (1..8/0/1..24); <i>fo_port</i> : (1..8/0/1..4); group: (1..48); <i>vlan_id</i> : (1..4094)	Показать счетчики списков доступа.
clear access-lists statistics	—	Очистить статистику списков ACL.
show access-lists candidate-config	—	Показать состояние всех ACL-списков после выполнения команды <i>access-list commit</i> .
show access-lists candidate-config { <i>access_list</i> }	access_list: (0..32) символа	Показать состояние определенного ACL-списка после выполнения команды <i>access-list commit</i> .
show candidate-config access-list	—	Показать, как будут выглядеть ACL-списки в <i>show running-config</i> после выполнения команды <i>access-list commit</i> .

Команды режима EXEC

Командная строка в режиме EXEC имеет вид:

```
console#
```

Таблица 317 — Команды для просмотра списков ACL

Команда	Значение/Значение по умолчанию	Действие
show time-range [<i>time_name</i>]	—	Показать конфигурацию time-range.

5.32.1 Конфигурация ACL на базе IPv4

В данном разделе приведены значения и описания основных параметров, используемых в составе команд настройки списков ACL, основанных на адресации IPv4.

Создание и вход в режим редактирования списков ACL, основанных на адресации IPv4, осуществляется по команде: `ip access-list extended access-list`. Например, для создания списка ACL под названием EltexAL необходимо выполнить следующие команды:

```
console#
console# configure
console(config)# ip access-list extended EltexAL
console(config-ip-al)#
```



При одновременном использовании правил с параметром `offset-list` и правил с параметром `UDP/TCP-порт (permit/deny tcp/udp any src_tcp/udp_port any dst_tcp/udp_port)` существует аппаратное ограничение. Для их совместной работы необходимо при создании `offset`-листа, помимо нужных байтов, указать байты TCP/UDP-портов из L4-заголовка.

Таблица 318 — Основные параметры, используемые в командах

Параметр	Значение	Действие
permit	-	Создать разрешающее правило фильтрации в списке ACL.
deny	-	Создать запрещающее правило фильтрации в списке ACL.
protocol	протокол	Поле предназначено для указания протокола (или всех протоколов), на основе которого будет осуществляться фильтрация. При выборе протокола возможны следующие варианты: icmp, igmp, ip, tcp, egr, igr, udp, hmp, rdp, idpr, ipv6, ipv6:rout, ipv6:frag, idrp, rsvp, gre, esp, ah, ipv6:icmp, eigrp, ospf, ipinip, pim, l2tp, isis, ipip, либо числовое значение протокола, в диапазоне (0–255). Для соответствия любому протоколу используется значение IP .
source	адрес источника	Определить IP-адрес источника пакета.
source_wildcard	wildcard-маска адреса источника	Битовая маска, применяемая к IP-адресу источника пакета. Маска определяет биты IP-адреса, которые необходимо игнорировать. В значения игнорируемых битов должны быть записаны единицы. Например, используя маску, можно определить для правила фильтрации IP-сеть. Чтобы добавить в правило фильтрации IP-сеть 195.165.0.0, необходимо задать значение маски 0.0.255.255, то есть согласно данной маске последние 16 бит IP-адреса будут игнорироваться.
destination	адрес назначения	Определить IP-адрес назначения пакета.
destination_wildcard	wildcard-маска адреса назначения	Битовая маска, применяемая к IP-адресу назначения пакета. Маска определяет биты IP-адреса, которые необходимо игнорировать. В значения игнорируемых битов должны быть записаны единицы. Маска используется аналогично маске <i>source_wildcard</i> .
vlan	vlan: (1..4094)	Определить VLAN, для которого будет применяться правило.
dscp	dscp: (0..63)	Определить значение DSCP-поля diffserv.
precedence	precedence: (0..7)	Определить приоритет IP-трафика.
time_name	time_name: (0..32) символов	Определить конфигурацию временных интервалов.

icmp_type	тип сообщения протокола ICMP	Используется для фильтрации ICMP-пакетов. Возможные типы сообщений поля <i>icmp_type</i> : echo-reply, destination-unreachable, source-quench, redirect, alternate-host-address, echo-request, router-advertisement, router-solicitation, time-exceeded, parameter-problem, timestamp, timestamp-reply, information-request, information-reply, address-mask-request, address-mask-reply, traceroute, datagram-conversion-error, mobile-host-redirect, mobile-registration-request, mobile-registration-reply, domain_name-request, domain_name-reply, skip, photuris, либо числовое значение типа сообщения, в диапазоне (0–255).
icmp_code	icmp_code: (0..255)	Код сообщений протокола ICMP, используемый для фильтрации ICMP-пакетов.
igmp_type	тип сообщения протокола IGMP	Тип сообщений протокола IGMP, используемый для фильтрации пакетов IGMP. Возможные типы сообщений поля <i>igmp_type</i> : host-query, host-report, dvmrp, pim, cisco-trace, host-report-v2, host-leave-v2, host-report-v3, либо числовое значение типа сообщения, в диапазоне (0–255).
destination_port	UDP/TCP-порт назначения	Возможные значения поля TCP-порта: bgp (179), chargen (19), daytime (13), discard (9), domain (53), drip (3949), echo (7), finger (79), ftp (21), ftp-data (20), gopher (70), hostname (42), irc (194), klogin (543), kshell (544), lpd (515), nntp (119), pop2 (109), pop3 (110), smtp (25), sunrpc (1110), syslog (514), tacacs-ds (49), talk (517), telnet (23), time (37), uucp (117), whois (43), www (80); Для UDP-порта: biff (512), bootpc (68), bootps (67), discard (9), dnsix (90), domain (53), echo (7), mobile-ip (434), nameserver (42), netbios-dgm (138), netbios-ns (137), on500-isakmp (4500), ntp (123), rip (520), snmp (161), snmptrap (162), sunrpc (111), syslog (514), tacacs-ds (49), talk (517), tftp (69), time (37), who (513), xdmcp (177). Либо числовое значение (0–65535).
source_port	UDP/TCP-порт источника	
list_of_flags	флаги протокола TCP	Если для условия фильтрации флаг должен быть установлен, то перед ним ставится знак «+», если не должен быть установлен, то «-». Возможные варианты флагов: +urg, +ack, +psh, +rst, +syn, +fin, -urg, -ack, -psh, -rst, -syn и -fin . При использовании нескольких флагов в условии фильтрации, флаги объединяются в одну строку без пробелов, например: +fin-ack .
disable_port	-	Выключить порт, с которого был принят пакет, удовлетворяющий условиям любой из команд запрета deny , в составе которой было описано поле.
log_input	-	Включить отправку информационных сообщений в системный журнал при получении пакета, который соответствует записи.
offset_list_name	offset_list_name: (0..32) символов	Задать использование списка шаблонов пользователя для распознавания пакетов. Для каждого списка ACL может быть определен свой список шаблонов.
ace-priority	ace-priority: (1..2147483647)	Индекс задает положение правила в списке и его приоритет. Чем меньше индекс — тем приоритетнее правило. Значение индекса должно быть уникальным в рамках списка правил в одном ACL.



Для выбора всего диапазона параметров, кроме **dscp** и **IP-precedence**, используется параметр «**any**».



Если пакет попадает под критерий правила в ACL, то над ним выполняется действие этого правила (**permit/deny**). Дальнейшая проверка не производится.



Если на интерфейс назначены IP и MAC ACL, то первоначально пакет будет проверен на соответствие правилам IP ACL, потом — MAC ACL (в случае, если не попадет под действие ни одного из правил IP ACL).



Если после проверки на соответствие правилам IP или MAC ACL (когда 1 ACL назначен на интерфейс) или IP и MAC ACL (когда 2 ACL назначены на интерфейс) пакет не попал под действие ни одного из правил, то к данному пакету будет применено действие “deny any any”.

Таблица 319 — Команды, используемые для настройки ACL-списков на основе IP-адресации

<i>Команда</i>	<i>Действие</i>
permit protocol {any source source_wildcard} {any destination destination_wildcard} [dscp dscp precedence precedence] [time-range time_name] [ace-priority index]	Добавить разрешающую запись фильтрации для протокола. Пакеты, отвечающие условиям записи, будут обрабатываться коммутатором.
no permit protocol {any source source_wildcard} {any destination destination_wildcard} [dscp dscp precedence precedence] [time-range time_name]	Удалить созданную ранее запись.
permit ip {any source_mac source_mac_wildcard} {any destination_mac destination_mac_wildcard} {any source_ip source_ip_wildcard} {any destination_ip destination_ip_wildcard} [dscp dscp precedence precedence] [time-range range_name] [ace priority index]	Добавить разрешающую запись фильтрации для протокола IP. Пакеты, отвечающие условиям записи, будут обрабатываться коммутатором.
no permit ip {any source_mac source_mac_wildcard} {any destination_mac destination_mac_wildcard} {any source_ip source_ip_wildcard} {any destination_ip destination_ip_wildcard} [dscp dscp precedence precedence] [time-range range_name]	Удалить созданную ранее запись.
permit icmp {any source source_wildcard} {any destination destination_wildcard} {any icmp_type} {any icmp_code} [dscp dscp ip-precedence precedence] [time-range time_name] [ace-priority index] [offset-list offset_list_name] [vlan vlan_id]	Добавить разрешающую запись фильтрации для протокола ICMP. Пакеты, отвечающие условиям записи, будут обрабатываться коммутатором.
no permit icmp {any source source_wildcard} {any destination destination_wildcard} {any icmp_type} {any icmp_code} [dscp dscp ip-precedence precedence] [time-range time_name] [offset-list offset_list_name] [vlan vlan_id]	Удалить созданную ранее запись.
permit igmp {any source source_wildcard} {any destination destination_wildcard} [igmp_type] [dscp dscp precedence precedence] [time-range time_name] [ace-priority index]	Добавить разрешающую запись фильтрации для протокола IGMP. Пакеты, отвечающие условиям записи, будут обрабатываться коммутатором.
no permit igmp {any source source_wildcard} {any destination destination_wildcard} [igmp_type] [dscp dscp precedence precedence] [time-range time_name]	Удалить созданную ранее запись.
permit tcp {any source source_wildcard} {any source_port} {any destination destination_wildcard} {any destination_port} [dscp dscp precedence precedence] [match-all list_of_flags] [time-range time_name] [ace-priority index]	Добавить разрешающую запись фильтрации для протокола TCP. Пакеты, отвечающие условиям записи, будут обрабатываться коммутатором.
no permit tcp {any source source_wildcard} {any source_port} {any destination destination_wildcard} {any destination_port} [dscp dscp precedence precedence] [match-all list_of_flags] [time-range time_name]	Удалить созданную ранее запись.

permit udp {any source source_wildcard} {any source_port} {any destination destination_wildcard} {any destination_port} [dscp dscp precedence precedence] [time-range time_name] [ace-priority index]	Добавить разрешающую запись фильтрации для протокола UDP. Пакеты, отвечающие условиям записи, будут обрабатываться коммутатором.
no permit udp {any source source_wildcard} {any source_port} {any destination destination_wildcard} {any destination_port} [dscp dscp precedence precedence] [time-range time_name]	Удалить созданную ранее запись.
deny protocol {any source source_wildcard} {any destination destination_wildcard} [dscp dscp precedence precedence] [time-range time_name] [disable-port log-input] [ace-priority index]	Добавить запрещающую запись фильтрации для протокола. Пакеты, отвечающие условиям записи, будут блокироваться коммутатором. При использовании ключевого слова disable-port физический интерфейс, принявший такой пакет, будет выключен. При использовании ключевого слова log-input будет отправлено сообщение в системный журнал.
no deny protocol {any source source_wildcard} {any destination destination_wildcard} [dscp dscp precedence precedence] [time-range time_name] [disable-port log-input]	Удалить созданную ранее запись.
deny ip {any source_ip source_ip_wildcard} {any destination_ip destination_ip_wildcard} [dscp dscp precedence precedence] [time-range range_name] [disable-port log-input] [ace-priority index]	Добавить запрещающую запись фильтрации для протокола IP. Пакеты, отвечающие условиям записи, будут блокироваться коммутатором. При использовании ключевого слова disable-port физический интерфейс, принявший такой пакет, будет выключен. При использовании ключевого слова log-input будет отправлено сообщение в системный журнал.
no deny ip {any source_ip source_ip_wildcard} {any destination_ip destination_ip_wildcard} [dscp dscp precedence precedence] [time-range range_name] [disable-port log-input]	Удалить созданную ранее запись.
deny icmp {any source source_wildcard} {any destination destination_wildcard} {any icmp_type} {any icmp_code} [dscp dscp precedence precedence] [time-range time_name] [disable-port log-input] [ace-priority index]	Добавить запрещающую запись фильтрации для протокола ICMP. Пакеты, отвечающие условиям записи, будут блокироваться коммутатором. При использовании ключевого слова disable-port физический интерфейс, принявший такой пакет, будет выключен. При использовании ключевого слова log-input будет отправлено сообщение в системный журнал.
no deny icmp {any source source_wildcard} {any destination destination_wildcard} {any icmp_type} {any icmp_code} [dscp dscp precedence precedence] [time-range time_name] [disable-port log-input]	Удалить созданную ранее запись.
deny igmp {any source source_wildcard} {any destination destination_wildcard} [igmp_type] [dscp dscp precedence precedence] [time-range time_name] [ace-priority index] [disable-port log-input]	Добавить запрещающую запись фильтрации для протокола IGMP. Пакеты, отвечающие условиям записи, будут блокироваться коммутатором. При использовании ключевого слова disable-port физический интерфейс, принявший такой пакет, будет выключен. При использовании ключевого слова log-input будет отправлено сообщение в системный журнал.
no deny igmp {any source source_wildcard} {any destination destination_wildcard} [igmp_type] [dscp dscp precedence precedence] [time-range time_name] [disable-port log-input]	Удалить созданную ранее запись.
deny tcp {any source source_wildcard} {any source_port} {any destination destination_wildcard} {any destination_port} [dscp dscp precedence precedence] [match-all list_of_flags] [time-range time_name] [ace-priority index] [disable-port log-input]	Добавить запрещающую запись фильтрации для протокола TCP. Пакеты, отвечающие условиям записи, будут блокироваться коммутатором. При использовании ключевого слова disable-port физический интерфейс, принявший такой пакет, будет выключен. При использовании ключевого слова log-input будет отправлено сообщение в системный журнал.
no deny tcp {any source source_wildcard} {any source_port} {any destination destination_wildcard} {any destination_port} [dscp dscp precedence precedence] [match-all list_of_flags] [time-range time_name] [disable-port log-input]	Удалить созданную ранее запись.

deny udp {any source source_wildcard} {any source_port} {any destination destination_wildcard} {any destination_port} [dscp dscp precedence precedence] [time-range time_name] [ace-priority index] [disable-port log-input]	Добавить запрещающую запись фильтрации для протокола UDP. Пакеты, отвечающие условиям записи, будут блокироваться коммутатором. При использовании ключевого слова disable-port физический интерфейс, принявший такой пакет, будет выключен. При использовании ключевого слова log-input будет отправлено сообщение в системный журнал.
no deny udp {any source source_wildcard} {any source_port} {any destination destination_wildcard} {any destination_port} [dscp dscp precedence precedence] [time-range time_name] [disable-port log-input]	Удалить созданную ранее запись.
offset-list offset_list_name {offset_base offset mask value} ...	Создать список шаблонов пользователя с именем <i>name</i> . Имя может включать от 1 до 32 символов. В одной команде может содержаться до тринадцати шаблонов в зависимости от выбранного режима настройки списков доступа (команда set system mode), включающих следующие параметры: - <i>offset_base</i> — базовое смещение. Возможные значения: I3 — начало смещения с начала IP-заголовка; I4 — начало смещения с конца IP-заголовка. - <i>offset</i> — смещение байта данных в пределах пакета. Базовое смещение принимается за начало отсчета; - <i>mask</i> — маска. В анализе пакета принимают участие только те разряды байта, для которых в соответствующих разрядах маски задан '0'; - <i>value</i> — искомое значение.
no offset-list offset_list_name	Удалить созданный ранее список.
access-list commit	Применить изменения в ACL-списке.

5.32.2 Конфигурация ACL на базе IPv6

В данном разделе приведены значения и описания основных параметров, используемых в составе команд настройки списков ACL, основанных на адресации IPv6.

Создание и вход в режим редактирования списков ACL, основанных на адресации IPv6, осуществляется по команде: **ipv6 access-list** *access-list*. Например, для создания списка ACL под названием MESipv6 необходимо выполнить следующие команды:

```
console#
console# configure
console(config)# ipv6 access-list extended MESipv6
console(config-ipv6-acl)#
```

Таблица 320 — Основные параметры, используемые в командах

Параметр	Значение	Действие
permit	-	Создать разрешающее правило фильтрации в списке ACL.
deny	-	Создать запрещающее правило фильтрации в списке ACL.
protocol	протокол	Поле предназначено для указания протокола (или всех протоколов), на основе которого будет осуществляется фильтрация. При выборе протокола возможны следующие варианты: icmp , tcp , udp , либо числовое значение протокола — icmp (58), tcp (6), udp (17). Для соответствия любому протоколу используется значение IPv6 .
source_prefix/length	адрес отправителя и его длина	Определить IPv6-адрес и длину префикса сети (0-128) (количество старших бит адреса) источника пакета.
destination_prefix/length	адрес назначения и его длина	Определить IPv6-адрес и длину префикса сети (0-128) (количество старших бит адреса) назначения пакета.

dscp	dhcp: (0..63)	Определить значение DSCP-поля diffserv.
precedence	precedence: (0..7)	Определить приоритет IP-трафика.
time_name	time_name: (1..32) символов	Определить конфигурацию временных интервалов.
icmp_type	тип сообщения протокола ICMP	Используется для фильтрации ICMP-пакетов. Возможные типы и числовые значения сообщений поля icmp_type : destination-unreachable (1), packet-too-big (2), time-exceeded (3), parameter-problem (4), echo-request (128), echo-reply (129), mld-query (130), mld-report (131), mldv2-report (143), mld-done (132), router-solicitation (133), router-advertisement (134), nd-ns (135), nd-na (136).
icmp_code	icmp_code: (0..255)	Используется для фильтрации ICMP-пакетов.
destination_port	UDP/TCP-порт назначения	Возможные значения поля TCP-порта: bgp (179), chargen (19), daytime (13), discard (9), domain (53), drip (3949), echo (7), finger (79), ftp (21), ftp-data (20), gopher (70), hostname (42), irc (194), klogin (543), kshell (544), lpd (515), nntp (119), pop2 (109), pop3 (110), smtp (25), sunrpc (1110), syslog (514), tacacs-ds (49), talk (517), telnet (23), time (37), uucp (117), whois (43), www (80); Для UDP-порта: biff (512), bootpc (68), bootps (67), discard (9), dnsix (90), domain (53), echo (7), mobile-ip (434), nameserver (42), netbios-dgm (138), netbios-ns (137), on500-isakmp (4500), ntp (123), rip (520), snmp (161), snmptrap (162), sunrpc (111), syslog (514), tacacs-ds (49), talk (517), tftp (69), time (37), who (513), xdmcp (177). Либо числовое значение (0 - 65535).
source_port	UDP/TCP-порт источника	
list_of_flags	флаги протокола TCP	Если для условия фильтрации флаг должен быть установлен, то перед ним ставится знак «+», если не должен быть установлен, то «-». Возможные варианты флагов: +urg, +ack, +psh, +rst, +syn, +fin, -urg, -ack, -psh, -rst, -syn и -fin .
disable-port	-	Выключить порт, с которого был принят пакет, удовлетворяющий условиям любой из команд запрета deny , в составе которой было описано поле.
log-input	-	Включить отправку информационных сообщений в системный журнал при получении пакета, который соответствует записи.
ace-priority	ace-priority: (1..2147483647)	Индекс правила в таблице. Чем меньше индекс — тем приоритетнее правило. Значение индекса должно быть уникальным в рамках списка правил в одном ACL.



Для выбора всего диапазона параметров, кроме **dscp** и **IP-precedence** используется параметр «**any**».



После того, как хотя бы одна запись добавлена в список **ACL**, последними в список добавляются записи:

permit-icmp any any nd-ns any

permit-icmp any any nd-na any

deny ipv6 any any

Две первые из них разрешают поиск соседних IPv6-устройств с помощью протокола ICMPv6, а последняя означает игнорирование всех пакетов, не удовлетворяющих условиям **ACL**.

Таблица 321 — Команды, используемые для настройки **ACL** списков на основе IPv6-адресации

Команда	Действие
permit protocol {any source_prefix/length} {any destination_prefix/length} [dscp dscp precedence precedence] [time-range time_name] [ace-priority index]	Добавить разрешающую запись фильтрации для протокола. Пакеты, отвечающие условиям записи, будут обрабатываться коммутатором.

no permit protocol {any source_prefix/length} {any destination_prefix/length} [dscp dscp precedence precedence] [time-range time_name]	Удалить созданную ранее запись.
permit icmp {any source_prefix/length} {any destination_prefix/length} {any icmp_type} {any icmp_code} [dscp dscp precedence precedence] [time-range time_name] [ace-priority index]	Добавить разрешающую запись фильтрации для протокола ICMP. Пакеты, отвечающие условиям записи, будут обрабатываться коммутатором.
no permit icmp {any source_prefix/length} {any destination_prefix/length} {any icmp_type} {any icmp_code} [dscp dscp precedence precedence] [time-range time_name]	Удалить созданную ранее запись.
permit tcp {any source_prefix/length} {any source_port} {any destination_prefix/length} {any destination_port} [dscp dscp precedence precedence] [time-range time_name] [match-all list_of_flags] [ace-priority index]	Добавить разрешающую запись фильтрации для протокола TCP. Пакеты, отвечающие условиям записи, будут обрабатываться коммутатором.
no permit tcp {any source_prefix/length} {any source_port} {any destination_prefix/length} {any destination_port} [dscp dscp precedence precedence] [time-range time_name] [match-all list_of_flags]	Удалить созданную ранее запись.
permit udp {any source_prefix/length} {any source_port} {any destination_prefix/length} {any destination_port} [dscp dscp precedence precedence] [time-range time_name] [ace-priority index]	Добавить разрешающую запись фильтрации для протокола UDP. Пакеты, отвечающие условиям записи, будут обрабатываться коммутатором.
no permit udp {any source_prefix/length} {any source_port} {any destination_prefix/length} {any destination_port} [dscp dscp precedence precedence] [time-range time_name]	Удалить созданную ранее запись.
deny protocol {any source_prefix/length} {any destination_prefix/length} [dscp dscp precedence precedence] [time-range time_name] [disable-port log-input] [ace-priority index]	Добавить запрещающую запись фильтрации для протокола. Пакеты, отвечающие условиям записи, будут блокироваться коммутатором. При использовании ключевого слова disable-port физический интерфейс, принявший такой пакет, будет выключен. При использовании ключевого слова log-input будет отправлено сообщение в системный журнал.
no deny protocol {any source_prefix/length} {any destination_prefix/length} [dscp dscp precedence precedence] [time-range time_name] [disable-port log-input]	Удалить созданную ранее запись.
deny icmp {any source_prefix/length} {any destination_prefix/length} {any icmp_type} {any icmp_code} [dscp dscp precedence precedence] [time-range time_name] [disable-port log-input] [ace-priority index]	Добавить запрещающую запись фильтрации для протокола ICMP. Пакеты, отвечающие условиям записи, будут блокироваться коммутатором. При использовании ключевого слова disable-port физический интерфейс, принявший такой пакет, будет выключен. При использовании ключевого слова log-input будет отправлено сообщение в системный журнал.
no deny icmp {any source_prefix/length} {any destination_prefix/length} {any icmp_type} {any icmp_code} [dscp dscp precedence precedence] [time-range time_name] [disable-port log-input]	Удалить созданную ранее запись.
deny tcp {any source_prefix/length} {any source_port} {any destination_prefix/length} {any destination_port} [dscp dscp precedence precedence] [match-all list_of_flags] [time-range time_name] [disable-port log-input] [ace-priority index]	Добавить запрещающую запись фильтрации для протокола TCP. Пакеты, отвечающие условиям записи, будут блокироваться коммутатором. При использовании ключевого слова disable-port физический интерфейс, принявший такой пакет, будет выключен. При использовании ключевого слова log-input будет отправлено сообщение в системный журнал.

<code>no deny tcp {any source_prefix/length} {any source_port} {any destination_prefix/length} {any destination_port} [dscp dscp precedence precedence] [match-all list_of_flags] [time-range time_name] [disable-port log-input]</code>	Удалить созданную ранее запись.
<code>deny udp {any source_prefix/length} {any source_port} {any destination_prefix/length} {any destination_port} [dscp dscp precedence precedence] [match-all list_of_flags] [time-range time_name] [disable-port log-input] [ace-priority index]</code>	Добавить запрещающую запись фильтрации для протокола UDP. Пакеты, отвечающие условиям записи, будут блокироваться коммутатором. При использовании ключевого слова disable-port физический интерфейс, принявший такой пакет, будет выключен. При использовании ключевого слова log-input будет отправлено сообщение в системный журнал.
<code>no deny udp {any source_prefix/length} {any source_port} {any destination_prefix/length} {any destination_port} [dscp dscp precedence precedence] [match-all list_of_flags] [time-range time_name] [disable-port log-input]</code>	Удалить созданную ранее запись.
<code>offset-list offset_list_name {offset_base offset mask value}</code> ...	Создать список шаблонов пользователя с именем <i>name</i> . Имя может включать от 1 до 32 символов. В одной команде может содержаться до тринадцати шаблонов в зависимости от выбранного режима настройки списков доступа (команда set system mode), включающих следующие параметры: - <i>offset_base</i> — базовое смещение. Возможные значения: I3 — начало смещения с начала IPv6-заголовка; I4 — начало смещения с конца IPv6-заголовка. - <i>offset</i> — смещение байта данных в пределах пакета. Базовое смещение принимается за начало отсчета; - <i>mask</i> — маска. В анализе пакета принимают участие только те разряды байта, для которых в соответствующих разрядах маски задан '0'; - <i>value</i> — искомое значение.
<code>no offset-list offset_list_name</code>	Удалить созданный ранее список.
<code>access-list commit</code>	Применить изменения в ACL-списке.

5.32.3 Конфигурация ACL на базе MAC

В данном разделе приведены значения и описания основных параметров, используемых в составе команд настройки списков ACL, основанных на MAC-адресации.

Создание и вход в режим редактирования списков ACL, основанных на MAC-адресации, осуществляется по команде: `mac access-list extended access-list`. Например, для создания списка ACL под названием MESmac необходимо выполнить следующие команды:

```
console#
console# configure
console(config)# mac access-list extended MESmac
console(config-mac-al)#
```



При одновременном использовании правил с параметром `offset-list` и правил с параметром `EtherType` (`permit/deny any any EtherType`) существует аппаратное ограничение. Для их совместной работы необходимо при создании `offset`-листа, помимо нужных байтов, указать байты `EtherType`.

Таблица 322 — Основные параметры, используемые в командах

Параметр	Значение	Действие
permit	-	Создать разрешающее правило фильтрации в списке ACL.
deny	-	Создать запрещающее правило фильтрации в списке ACL.
source	-	Определить MAC-адрес источника пакета.
source_wildcard	wildcard-маска адреса источника	Маска определяет биты MAC-адреса, которые необходимо игнорировать. В значения игнорируемых битов должны быть записаны единицы. Например, используя маску, можно определить для правила фильтрации диапазон MAC-адресов. Чтобы добавить в правило фильтрации все MAC-адреса, начинающиеся на 00:00:02:AA.xx.xx, необходимо задать значение маски 0.0.0.0.FF.FF, то есть, согласно данной маске, последние 32 бита MAC-адреса будут не важны для анализа.
destination	MAC-адрес назначения пакета	Определить MAC-адрес назначения пакета.
destination_wildcard	wildcard-маска адреса назначения	Маска определяет биты MAC-адреса, которые необходимо игнорировать. В значения игнорируемых битов должны быть записаны единицы. Маска используется аналогично маске source_wildcard.
vlan_id	vlan_id: (1..4094)	Подсеть VLAN фильтруемых пакетов.
cos	cos: (0..7)	Класс обслуживания (CoS) фильтруемых пакетов.
cos_wildcard	wildcard-маска класса обслуживания (CoS) фильтруемых пакетов	Маска определяет биты CoS, которые необходимо игнорировать. В значения игнорируемых битов должны быть записаны единицы. Например, чтобы использовать в правиле фильтрации CoS 6 и 7, необходимо в поле CoS указать значение 6, либо 7, а в поле маски значение 1 (7 в двоичном представлении — 111, 1 - 001, получается, что последний бит, будет игнорироваться, то есть CoS может быть либо 110 (6), либо 111 (7)).
eth_type	eth_type: (0..0xFFFF)	Ethernet-тип фильтруемых пакетов в шестнадцатеричной записи.
disable-port	-	Выключить порт, с которого был принят пакет, удовлетворяющий условиям команды запрета deny .
log-input	-	Включить отправку информационных сообщений в системный журнал при получении пакета, который соответствует записи.
time_name	time_name: (1..32) символов	Определить конфигурацию временных интервалов.
offset_list_name	offset_list_name: (1..32) символов	Задать использование списка шаблонов пользователя для распознавания пакетов. Для каждого списка ACL может быть определен свой список шаблонов.
ace-priority	ace-priority: (1..2147483647)	Индекс правила в таблице. Чем меньше индекс — тем приоритетнее правило. Значение индекса должно быть уникальным в рамках списка правил в одном ACL.



Для выбора всего диапазона параметров, кроме dscp и IP-precedence, используется параметр «any».



Если пакет попадает под критерий правила в ACL, то над ним выполняется действие этого правила (permit/deny). Дальнейшая проверка не производится.



Если на интерфейс назначены IP и MAC ACL, то первоначально пакет будет проверен на соответствие правилам IP ACL, потом — MAC ACL (в случае, если не попадет под действие ни одного из правил IP ACL).



Если после проверки на соответствие правилам IP или MAC ACL (когда 1 ACL назначен на интерфейс) или IP и MAC ACL (когда 2 ACL назначены на интерфейс) пакет не попал под действие ни одного из правил, то к данному пакету будет применено действие “deny any any”.

Таблица 323 — Команды, используемые для настройки ACL-списков на основе MAC-адресации

Команда	Действие
permit {any source source-wildcard} {any destination destination_wildcard} [vlan vlan_id] [cos cos cos_wildcard] [eth_type] [time-range time_name] [ace-priority index] [offset-list offset_list_name]	Добавить разрешающую запись фильтрации. Пакеты, отвечающие условиям записи, будут обрабатываться коммутатором.
no permit {any source source-wildcard} {any destination destination_wildcard} [vlan vlan_id] [cos cos cos_wildcard] [eth_type] [time-range time_name] [offset-list offset_list_name]	Удалить созданную ранее запись.
deny {any source source-wildcard} {any destination destination_wildcard} [vlan vlan_id] [cos cos cos_wildcard] [eth_type] [time-range time_name] [disable-port log-input] [ace-priority index] [offset-list offset_list_name]	Добавить запрещающую запись фильтрации. Пакеты, отвечающие условиям записи, будут блокироваться коммутатором. При использовании ключевого слова disable-port , физический интерфейс, принявший такой пакет, будет выключен. При использовании ключевого слова <i>log-input</i> будет отправлено сообщение в системный журнал.
no deny {any source source-wildcard} {any destination destination_wildcard} [vlan vlan_id] [cos cos cos_wildcard] [eth_type] [time-range time_name] [disable-port log-input] [offset-list offset_list_name]	Удалить созданную ранее запись.
offset-list offset_list_name {offset_base offset mask value} ...	Создать список шаблонов пользователя с именем <i>name</i> . Имя может включать от 1 до 32 символов. В одной команде может содержаться до тринадцати шаблонов в зависимости от выбранного режима настройки списков доступа (команда set system mode), включающих следующие параметры: - <i>offset_base</i> — базовое смещение. Возможные значения: I2 — начало смещения от EtherType; outer-tag — начало смещения от STAG; inner-tag — начало смещения от STAG; src-mac — начало смещения с MAC-адреса источника; dst-mac — начало смещения с MAC-адреса назначения. - <i>offset</i> — смещение байта данных в пределах пакета. Базовое смещение принимается за начало отсчета; - <i>mask</i> — маска. В анализе пакета принимают участие только те разряды байта, для которых в соответствующих разрядах маски задан '0'; - <i>value</i> — искомое значение.
no offset-list offset_list_name	Удалить созданный ранее список.
access-list commit	Применить изменения в ACL-списке.

5.33 Конфигурация защиты от DoS-атак

Данный класс команд позволяет блокировать некоторые распространенные классы DoS-атак.

Команды режима глобальной конфигурации

Командная строка в режиме глобальной конфигурации имеет вид:

```
console(config)#
```

Таблица 324 — Команды для настройки защиты от DoS-атак

Команда	Значение/Значение по умолчанию	Действие
ip martian-address filtering	—/включено	Включить фильтрацию пакетов с адресами источника и назначения из сети 0.0.0.0/8.
no ip martian-address filtering		Выключить фильтрацию пакетов с адресами источника и назначения из сети 0.0.0.0/8.
security-suite deny martian-addresses {add remove} ip_address	ip_address:mask/—	Настроить или удалить диапазон IP-адресов. Пакеты с IP-адресом источника или назначения, попадающие под настроенный диапазон, будут отброшены.
security-suite deny martian-addresses reserved {add remove}	add/—	Настроить или удалить фильтр для зарезервированных IP-адресов. Зарезервированными считаются следующие адреса: 0.0.0.0/8 — адреса источника и назначения (исключение — адрес источника 0.0.0.0); 127.0.0.0/8 — адреса источника и назначения; 192.0.2.0/24 — адреса источника и назначения; 224.0.0.0/4 — только адреса источника; 240.0.0.0/4 — адреса источника и назначения (исключение — адрес назначения 255.255.255.255).
security-suite deny syn-fin	—/включено	Отбросить TCP-пакеты с одновременно установленными SYN- и FIN- флагами.
no security-suite deny syn-fin		Выключить функцию отбрасывания TCP-пакетов с одновременно установленными SYN- и FIN- флагами.
security-suite dos protect {add remove} {stacheldraht invasor-trojan back-orifice-trojan}	—	Запретить/разрешить прохождение определенных типов трафика, характерных для вредоносных программ: <ul style="list-style-type: none"> - stacheldraht — отбрасывает TCP-пакеты с портом источника равным 16660; - invasor-trojan — отбрасывает TCP-пакеты с портом назначения равным 2140 и портом источника 1024; - back-orifice-trojan — отбрасывает UDP-пакеты с портом назначения 31337 и портом источника равным 1024.
security-suite enable [global-rules-only]	—/выключено	Включить класс команд security-suite. <ul style="list-style-type: none"> - global-rules-only — отключает класс команд security-suite на интерфейсах.  Не влияет на работу команды security-suite deny syn-fin.
no security-suite enable		Отключить класс команд security-suite.
security-suite syn protection mode {block report disabled}	—/block	Настроить режим защиты от SYN-атак: <ul style="list-style-type: none"> - block — отбрасывает предназначенные устройству TCP-пакеты с установленным флагом SYN и формирует предупреждающее сообщение; - report — формирует предупреждающее сообщение при приходе предназначенного устройству TCP-пакета с установленным флагом SYN; - disable — отключает защиту.
no security-suite syn protection mode		Настроить режим по умолчанию.
security-suite syn protection recovery sec	sec: (10..600) / 60	Определить интервал, по истечении которого будет разблокирован ранее заблокированный источник SYN-атаки.
no security-suite syn protection recovery		Установить значение по умолчанию.
security-suite syn protection threshold rate	rate: (20..200) / 80	Определить скорость (количество пакетов в секунду) от конкретного источника, при которой этот источник будет идентифицирован как атакующий.
no security-suite syn protection threshold		Установить значение по умолчанию.
security-suite syn protection statistics	—/выключено	Включить ведение статистики SYN-атак.

<code>no security-suite syn protection statistics</code>	Выключить ведение статистики SYN-атак.
--	--

Команды режима конфигурации интерфейса Ethernet, группы портов

Командная строка в режиме конфигурации интерфейса Ethernet, группы портов имеет вид:

```
console (config-if) #
```

Таблица 325 — Команда конфигурации защиты от DoS-атак для интерфейсов

Команда	Значение/Значение по умолчанию	Действие
<code>security-suite deny {fragmented icmp syn} {add remove} {any ip_address [mask]}</code>	ip_address: IP-адрес; mask: маска в формате IP-адреса или префикса	Создать правило, запрещающее прохождение трафика, соответствующего критериям. - fragmented — фрагментированные пакеты - icmp — ICMP-трафик - syn — SYN-пакеты
<code>no security-suite deny {fragmented icmp syn}</code>		Удалить запрещающее правило.
<code>security-suite dos syn-attack rate {any ip_address [mask]}</code>	rate: (199..2000) пакетов в секунду; ip_address: — IP-адрес; mask: маска в формате IP-адреса или префикса	Задать порог SYN-запросов на определенный IP-адрес/сеть, при превышении которого лишние кадры будут отбрасываться.
<code>no security-suite dos syn-attack {any ip_address [mask]}</code>		Восстановить значение по умолчанию.

Команды режима privileged EXEC

Вид запроса командной строки режима privileged EXEC:

```
console#
```

Таблица 326 — Команда режима privileged EXEC

Команда	Значение/Значение по умолчанию	Действие
<code>show security-suite configuration</code>		Отобразить настройки защиты от DoS-атак.
<code>show security-suite syn protection {gigabitethernet gi_port tengigabitethernet te_port fortygigabitethernet fo_port port-channel group}</code>	gi_port: (1..8/0/1..48); te_port: (1..8/0/1..24); fo_port: (1..8/0/1..4); group: (1..48)	Отобразить настройки защиты от SYN-атак и оперативное состояние интерфейсов.
<code>show security-suite syn protection statistics [detailed] [source-ip ip_address interface {gigabitethernet gi_port tengigabitethernet te_port fortygigabitethernet fo_port port-channel group}]</code>	gi_port: (1..8/0/1..48); te_port: (1..8/0/1..24); fo_port: (1..8/0/1..4); group: (1..48)	Отобразить настройки статистики защиты от SYN-атак и информацию об источниках атаки. - detailed — отображает дополнительную информацию об источнике атаки; - source-ip — отображает информацию для указанного IP-адреса источника; - interface — отображает информацию для указанного интерфейса.  В статистике сохраняется информация о 512 последних источниках атак.
<code>clear security-suite syn protection statistics</code>		Очистить статистику об источниках SYN-атак.

5.34 Качество обслуживания — QoS

По умолчанию на всех портах коммутатора используется организация очереди пакетов по методу FIFO: первый пришел — первый ушел (First In — First Out). Во время интенсивной передачи трафика при использовании данного метода могут возникнуть проблемы, поскольку устройством игнорируются все пакеты, не вошедшие в буфер очереди FIFO, и соответственно теряются безвозвратно. Решает данную проблему метод, организующий очереди по приоритету трафика. Механизм QoS (Quality of Service — качество обслуживания), реализованный в коммутаторах, позволяет организовать восемь очередей приоритета пакетов в зависимости от типа передаваемых данных.

5.34.1 Настройка QoS

Команды режима глобальной конфигурации

Вид запроса командной строки режима глобальной конфигурации:

```
console (config) #
```

Таблица 327 — Команды режима глобальной конфигурации

Команда	Значение/Значение по умолчанию	Действие
<code>ip tx-dscp value</code>	value: (0..64)/56	Установить значение поля DSCP для IP-пакетов, формируемых центральным процессором.
<code>no ip tx-dscp</code>		Установить значение по умолчанию.
<code>ipv6 tx-user-priority value</code>	value: (0..7)/7	Установить значение поля DSCP для пакетов, формируемых центральным процессором.
<code>no ipv6 tx-user-priority</code>		Установить значение по умолчанию.
<code>ip tx-user-priority value</code>	value: (0..7)/7	Установить значение поля CoS для тегируемых пакетов, формируемых центральным процессором.
<code>no ip tx-user-priority</code>		Установить значение по умолчанию.
<code>qos [basic advanced [ports-trusted ports-not-trusted]]</code>	—/basic	Разрешить коммутатору использовать QoS. - basic — базовый режим QoS; - advanced — расширенный режим конфигурации QoS, включающий полный перечень команд настройки QoS; - ports-trusted — в данном подрежиме пакеты направляются в выходную очередь на основании полей в этих пакетах; - ports-not-trusted — в данном подрежиме все пакеты направляются в очередь, которой соответствует cos=0 (соответствие можно посмотреть командой «show qos interface queuing»), для отправки в другие очереди требуется назначать на входной интерфейс стратегию классификации трафика (policy-map). Значения dscp не учитываются при выборе выходной очереди в этом подрежиме.
<code>qos advanced-mode trust {cos dscp cos-dscp}</code>	—/отключен	Установить метод доверия на портах при работе в режиме расширенного конфигурации QoS и подрежиме ports-trusted. - cos — порт доверяет значению 802.1p User priority; - dscp — порт доверяет значению DSCP в IPv4/IPv6-пакетах; - cos-dscp — порт доверяет обоим уровням, однако DSCP имеет приоритет над 802.1p.
<code>no qos advanced-mode trust</code>		Установить метод по умолчанию.

class-map <i>class_map_name</i> [match-all match-any]	class_map_name: (1..32) символов; По умолчанию используется опция match-all	1. Создать список критериев классификации трафика. 2. Войти в режим редактирования списка критериев классификации трафика. - match-all — все критерии данного списка должны быть выполнены; - match-any — один, любой критерий данного списка должен быть выполнен. <input checked="" type="checkbox"/> В списке критериев может быть одно или два правила. Если правила два, и оба они указывают на разные типы ACL (IP, MAC), то классификация будет осуществляться по первому в списке верному правилу. <input checked="" type="checkbox"/> Действует только для режима qos advanced.
no class-map <i>class_map_name</i>		Удалить список критериев классификации трафика.
policy-map <i>policy_map_name</i>	policy_map_name: (1..32) символов	1. Создать стратегию классификации трафика. 2. Войти в режим редактирования стратегии классификации трафика. <input checked="" type="checkbox"/> В одном направлении поддерживается только одна стратегия классификации трафика. По умолчанию policy-map устанавливает DSCP = 0 для IP-пакетов и CoS = 0 для тегированных пакетов. <input checked="" type="checkbox"/> Действует только для режима qos advanced.
no policy-map <i>policy_map_name</i>		Удалить правило классификации трафика.
qos aggregate-policer <i>aggregate_policer_name</i> <i>committed_rate_kbps</i> <i>committed_burst_byte</i> [exceed-action {drop policed-dscp-transmit}] [peak peak_rate_kbps peak_burst_byte [violate-action {drop policed-dscp-transmit}]]]	aggregate_policer_name: (1..32) символа; committed_rate_kbps: (3..57982058) кбит/с; committed_burst_byte: (3000..19173960) байт; peak_rate_kbps: (3..57982058) кбит/с; peak_burst_byte: (3000..19173960) байт	Определить шаблон настроек, который позволяет ограничить полосу пропускания канала. При работе с полосой пропускания используется алгоритм маркированной «корзины». Задачей алгоритма является принятие решения: передать пакет или отбросить. Параметрами алгоритма являются скорость поступления (CIR) маркеров в «корзину» и объём (CBS) «корзины». - <i>committed-rate-kbps</i> — среднее значение скорости трафика; - <i>committed-burst-byte</i> — размер сдерживающего порога в байтах; - drop — пакет будет отброшен, когда «корзина» переполнится; - policed-dscp-transmit — при переполнении «корзины» значение DSCP будет переопределено; - peak — установить пороговое значение скорости трафика с переопределенными значениями DSCP; - violate-action — установить действие над пакетом после превышения порогового значения. <input checked="" type="checkbox"/> Нельзя удалить шаблон настроек, если он используется в стратегии policy map, перед удалением следует удалить назначение шаблона стратегии: no police aggregate aggregate-policer-name. <input checked="" type="checkbox"/> Действует только для режима qos advanced. <input checked="" type="checkbox"/> Параметр policed-dscp-transmit позволяет при превышении значения committed_rate или peak_rate передать пакет дальше, изменив в нем метку dscp, которая настраивается командой qos map policed-dscp с дополнительным аргументом violation в случае с peak_rate. При этом при превышении committed_rate и peak_rate можно настраивать разные значения dscp.
no qos aggregate-policer <i>aggregate_policer_name</i>		Удалить шаблон настроек регулирования скорости канала.

<p>qos aggregate-policer <i>aggregate_policer_name</i> pps <i>committed_rate_pps</i> <i>committed_burst_packet</i> [exceed-action {drop policed-dscp-transmit [peak <i>peak_rate_pps</i> <i>peak_burst_packet</i> [violate-action {drop policed-dscp-transmit}]}}]</p>	<p><i>committed_rate_pps</i>: (125..19531250) pps; <i>committed_burst_packet</i>: (1..19531250) пакетов; <i>aggregate_policer_name</i>: (1..32) символов; <i>peak_rate_pps</i>: (125..19531250) pps; <i>peak_burst_packet</i>: (1..19531250) пакетов</p>	<p>Определить шаблон настроек, который позволяет ограничить полосу пропускания канала и в то же время гарантировать определенную скорость передачи данных. При работе с полосой пропускания используется алгоритм маркированной «корзины». Задачей алгоритма является принятие решения: передать пакет или отбросить. Параметрами алгоритма являются скорость поступления (CIR) маркеров в «корзину» и объём (CBS) «корзины».</p> <ul style="list-style-type: none"> - <i>committed_rate_pps</i> — среднее значение скорости трафика в pps; - <i>excess_burst_packet</i> — размер сдерживающего порога в пакетах; - drop — пакет будет отброшен, когда «корзина» переполнится; - policed-dscp-transmit — при переполнении «корзины» значение DSCP будет переопределено. <p><input checked="" type="checkbox"/> Нельзя удалить шаблон настроек, если он используется в стратегии policy map, перед удалением следует удалить назначение шаблона стратегии: no police aggregate aggregate-policer-name.</p> <p><input checked="" type="checkbox"/> Действует только для режима qos advanced.</p> <p><input checked="" type="checkbox"/> Параметр policed-dscp-transmit позволяет при превышении значения <i>committed_rate</i> или <i>peak_rate</i> передать пакет дальше, изменив в нем метку dscp, которая настраивается командой qos map policed-dscp с дополнительным аргументом violation в случае с <i>peak_rate</i>. При этом при превышении <i>committed_rate</i> и <i>peak_rate</i> можно настраивать разные значения dscp.</p>
<p>no qos aggregate-policer <i>aggregate_policer_name</i></p>		<p>Удалить шаблон настроек регулирования скорости канала.</p>
<p>wrr-queue cos-map <i>queue_id</i> <i>cos1...cos8</i></p>	<p><i>queue_id</i>: (1..8); <i>cos1...cos8</i>: (0..7);</p>	<p>Определить значения CoS для очередей исходящего трафика.</p>
<p>no wrr-queue cos-map [<i>queue_id</i>]</p>	<p>Значения CoS по умолчанию для очередей: CoS = 1 — очередь 2 CoS = 2 — очередь 3 CoS = 0 — очередь 1 CoS = 3 — очередь 6 CoS = 4 — очередь 5 CoS = 5 — очередь 8 CoS = 6 — очередь 8 CoS = 7 — очередь 7</p>	<p>Установить значение по умолчанию.</p>
<p>wrr-queue bandwidth <i>weight1..weight8</i></p>	<p><i>weight</i>: (0..255); значение по умолчанию</p>	<p>Присвоить вес исходящим очередям, используемый механизмом WRR (Weighted Round Robin — весовой механизм распределения нагрузки).</p>
<p>no wrr-queue bandwidth</p>	<p>определяется количеством настроенных очередей WRR. Например, если настроено 5 очередей WRR, то настройка по умолчанию будет иметь вид: wrr-queue bandwidth 1 2 4 8 16</p>	<p>Установить значение по умолчанию.</p>

priority-queue out num-of-queues <i>number_of_queues</i>	number_of_queues: (0..8) По умолчанию все очереди обрабатываются по алгоритму «strict priority».	Задать количество приоритетных очередей. <input checked="" type="checkbox"/> Для приоритетной очереди вес WRR будет игнорироваться. Если задается отличное от «0» значение <i>N</i> , то старшие <i>N</i> очередей будут приоритетными (не будут участвовать в WRR). Пример: 0: все очереди равноправны; 1: семь младших очередей участвуют в WRR, 8-ая не участвует; 2: шесть младших очередей участвуют в WRR, 7, 8 не участвуют.
no priority-queue out num-of-queues		Установить значение по умолчанию.
qos wrr-queue wrtd	по умолчанию WRTD выключено	Включить WRTD (Weighted Random Tail Drop) весовой механизм удаления пакетов из очередей. <input checked="" type="checkbox"/> Изменения вступают в силу после перезагрузки устройства.
no qos wrr-queue wrtd		Выключить WRTD.
qos map enable {cos-dscp dscp-cos}	—/выключено	Использовать заданную таблицу перемаркировки для доверенных портов коммутатора.
no qos map enable {cos-dscp dscp-cos}		Не использовать таблицу перемаркировки.
qos map dscp-dp dscp_list to dp	dscp_list: (0..63); dp: (0..2) По умолчанию все пакеты имеют приоритет сброса dp=0	Поставить в соответствие значению DSCP приоритет сброса (чем выше числовое значение приоритета, тем ниже вероятность того, что пакет будет отброшен; в первую очередь отбрасываются пакеты с приоритетом сброса 0, затем 1, затем 2). - <i>dscp_list</i> — определяет до 8 значений DSCP, значения разделяются знаком пробела. <input checked="" type="checkbox"/> Действует только для режима qos advanced.
no qos map dscp-dp [dscp_list]		Установить значения по умолчанию.
qos map dscp-cos dscp_list to cos	dscp_list: (0..63); cos: (0..7)	Заполнить таблицу перемаркировки DSCP. Заменяет значение DSCP на CoS.
no qos map dscp-cos [dscp_list]		Вернуться к значениям по умолчанию.
qos map cos-dscp cos to dscp_list	dscp_list: (0..63); cos: (0..7)	Заполнить таблицу перемаркировки CoS. Заменяет значение CoS на DSCP.
no qos map cos-dscp [cos]		Вернуться к значениям по умолчанию.
qos map policed-dscp [violation] dscp_list to dscp_mark_down	dscp_list: (0..63) dscp_mark_down: (0..63) По умолчанию таблица повторной маркировки является пустой, то есть значения DSCP для всех входящих пакетов остаются неизменными	Заполнить таблицу перемаркировки DSCP. Для входящих пакетов с указанными значениями DSCP задает новое значение DSCP. - <i>dscp_list</i> — определяет до 8 значений DSCP, значения разделяются знаком пробела. - <i>dscp_mark_down</i> — определяет новое значение dscp. - violation — задать новое значение DSCP в пакете при превышении значения <i>peak_rate</i> . <input checked="" type="checkbox"/> Действует только для режима qos advanced.
no qos map policed-dscp [dscp_list]		Установить значение по умолчанию.
qos map dscp-queue dscp_list to queue_id	dscp_list: (0..63) queue_id: (1..8) Значения по умолчанию:	Установить соответствие между значениями DSCP входящих пакетов и очередями. - <i>dscp_list</i> — определяет до 8 значений DSCP, значения разделяются знаком пробела.

no qos map dscp-queue <i>[dscp_list]</i>	DSCP: (0-7), очередь 1 DSCP: (8-15), очередь 2 DSCP: (16-23), очередь 3 DSCP: (24-31), очередь 4 DSCP: (32-39), очередь 5 DSCP: (40-47), очередь 6 DSCP: (48-55), очередь 7 DSCP: (56-63), очередь 8	Установить значение по умолчанию.
qos trust {cos dscp cos-dscp}	—/dscp	Установить режим доверия коммутатора в базовом режиме QoS (CoS или DSCP). - cos — устанавливает классификацию входящих пакетов по значениям CoS. Для нетегированных пакетов используется значение CoS по умолчанию; - dscp — устанавливает классификацию входящих пакетов по значениям DSCP. - cos-dscp — устанавливает классификацию входящих пакетов по значениям DSCP для IP-пакетов и по значениям CoS для не IP-пакетов. <input checked="" type="checkbox"/> Действует только для режима qos basic.
no qos trust		Установить значение по умолчанию.
qos dscp-mutation	—	Позволяет применить таблицу изменений dscp к совокупности dscp-доверенных портов. Использование таблицы изменений позволяет перезаписать значения dscp в IP-пакетах на новые значения. <input checked="" type="checkbox"/> Применить таблицу изменений DSCP возможно только для входящего трафика доверенных портов.
no qos dscp-mutation		Отменить использование карты изменений dscp.
qos map dscp-mutation <i>in_dscp to out_dscp</i>	in_dscp: (0..63); out_dscp: (0..63) По умолчанию карта изменений является пустой, то есть значения DSCP для всех входящих пакетов остаются неизменными	Заполнить таблицу перемаркировки DSCP. Для входящих пакетов с указанными значениями DSCP задает новые значения DSCP. - <i>in-dscp</i> — определяет до 8 значений DSCP, значения разделяются знаком пробела. - <i>out-dscp</i> — определяет до 8 новых значений DSCP, значения разделяются знаком пробела.
no qos map dscp-mutation <i>[in_dscp]</i>		Установить значение по умолчанию.
rate-limit vlan <i>vlan_id rate burst</i>	vlan_id: (1..4094); rate: (3..57982058) кбит/с; burst: (3000..19173960) байт/128 кбайт	Установить ограничение скорости для входящего трафика для заданной VLAN. - <i>vlan_id</i> — номер VLAN; - <i>rate</i> — средняя скорость трафика (CIR); - <i>burst</i> — размер сдерживающего порога (ограничение скорости) в байтах.
no rate-limit vlan <i>vlan_id</i>		Снять ограничение скорости входящего трафика.
rate-limit vlan <i>vlan_id pps rate_pps burst_packet</i>	vlan_id: (1..4094); rate_pps: (125..19531250) pps burst_pps: (1..19531250) пакетов	Установить ограничение скорости для входящего трафика для заданной VLAN. - <i>vlan_id</i> — номер VLAN; - <i>rate_pps</i> — количество пакетов в секунду. - <i>burst_packet</i> — размер сдерживающего порога (ограничение скорости) в пакетах.
no rate-limit vlan <i>vlan_id</i>		Снять ограничение скорости входящего трафика.

qos tail-drop mirror-limit {rx tx} limit	limit: (0..7000)/3500	Настроить распределение ресурсов буфера для скопированных пакетов в контролирующий порт. - rx — скопированные пакеты, принятые контролируемым портом; - tx — скопированные пакеты, переданные контролируемым портом.
no qos tail-drop mirror-limit {rx tx}		Установить значение по умолчанию.
qos tail-drop multicast replication-limit	—/выключено	Включить ограничение репликации multicast-пакетов.
no qos tail-drop multicast replication-limit		Выключить ограничение репликации multicast-пакетов.
traffic-limiter mode {kbps pps}	/kbps	Установить режим работы ограничения трафика. - kbps — ограничение входящих килобит в секунду; - pps — ограничение входящих пакетов в секунду; <input checked="" type="checkbox"/> Данная команда изменяет режим работы для следующего функционала: storm-control, rate-limit, rate-limit vlan, police, qos aggregate-policer . <input checked="" type="checkbox"/> Выбранный режим должен соответствовать настройкам ограничения трафика иначе ограничения трафика не произойдет. Например: команда storm-control unicast kbps не будет ограничивать трафик, если введена команда traffic-limiter mode pps .

Команды режима редактирования списка критериев классификации трафика

Вид запроса командной строки режима редактирования списка критериев классификации трафика:

```
console# configure
console(config)# class-map class-map-name [match-all | match-any]
console(config-cmap)#
```

Таблица 328 — Команды режима редактирования списка критериев классификации трафика

Команда	Значение/Значение по умолчанию	Действие
match access-group <i>acl_name</i>	acl_name: (1..32) символов	Добавить критерий классификации трафика. Определяет правила фильтрации трафика по списку ACL для классификации. <input checked="" type="checkbox"/> Действует только для режима qos advanced .
no match access-group <i>acl_name</i>		Удалить критерий классификации трафика.

Команды режима редактирования стратегии классификации трафика

Вид запроса командной строки режима редактирования стратегии классификации трафика:

```
console# configure
console(config)# policy-map policy-map-name
console(config-pmap)#
```

Таблица 329 — Команды режима редактирования стратегии классификации трафика

Команда	Значение/Значение по умолчанию	Действие
<code>class class_map_name [access-group acl_name]</code>	class_map_name: (1..32) символов; acl_name: (1..32) символов	<p>Определить правило классификации трафика и войти в режим конфигурации правила классификации — policy-map class.</p> <p>- <i>acl_name</i> — определяет правила фильтрации трафика по списку ACL для классификации. При создании нового правила классификации опциональный параметр access-group обязателен.</p> <p><input checked="" type="checkbox"/> Для того чтобы использовать настройки стратегии policy-map для интерфейса, используйте команду service-policy в режиме конфигурации интерфейса.</p> <p><input checked="" type="checkbox"/> Действует только для режима qos advanced.</p>
<code>no class class_map_name</code>		Удалить правило классификации трафика class-map из стратегии policy-map.

Команды режима конфигурации правила классификации

Вид запроса командной строки режима конфигурации правила классификации:

```
console# configure
console(config)# policy-map policy-map-name
console(config-pmap)# class class-map-name [access-group acl-name]
console(config-pmap-c)#
```

Таблица 330 — Команды режима конфигурации правила классификации

Команда	Значение/Значение по умолчанию	Действие
<code>mirror {monitor_session}</code>	monitor_session: 1	Указать номер monitor сессии для зеркалирования трафика.
<code>no mirror {monitor_session}</code>		Отменить зеркалирование.
<code>trust</code>	По умолчанию режим доверия не установлен	Определить режим доверия к определенному типу трафика согласно глобальному режиму доверия.
<code>no trust</code>		Установить значение по умолчанию.
<code>set {dscp new_dscp queue queue_id cos new_cos vlan vlan_id}</code>	new_dscp: (0..63); queue_id: (1..8); new_cos: (0..7); vlan_id: (1..4094)	<p>Установить новые значения для IP-пакета.</p> <p><input checked="" type="checkbox"/> Команда set является взаимоисключающей с командой trust для одной и той же стратегии policy-map.</p> <p><input checked="" type="checkbox"/> Стратегии policy-map, использующие команды set, trust или имеющий классификацию ACL, назначаются только для исходящих интерфейсов.</p> <p><input checked="" type="checkbox"/> Действует только для режима qos advanced.</p>
<code>no set</code>		Удалить новые значения для IP-пакета.
<code>redirect {gigabitethernet gi_port tengigabitethernet te_port fortygigabitethernet fo_port port-channel group}</code>	gi_port: (1..8/0/1..48); te_port: (1..8/0/1..24); fo_port: (1..8/0/1..4); group: (1..48)	Направить пакеты, удовлетворяющие правилу классификации трафика, в указанный порт.
<code>no redirect</code>		Установить значение по умолчанию.

<p>police <i>committed_rate_kbps committed_burst_byte</i> [exceed-action {drop policed-dscp-transmit [peak <i>peak_rate_kbps peak_burst_byte</i> [violate-action {drop policed-dscp-transmit}]}}]</p>	<p><i>committed_rate_kbps</i>: (3..12582912) кбит/с; <i>committed_burst_byte</i>: (3000..19173960) байт; <i>peak_rate_kbps</i>: (3..57982058) кбит/с; <i>peak_burst_byte</i>: (3000..19173960) байт</p>	<p>Ограничить полосу пропускания канала. При работе с полосой пропускания используется алгоритм маркированной «корзины». Задачей алгоритма является принятие решения: передать пакет или отбросить. Параметрами алгоритма являются скорость поступления (CIR) маркеров в «корзину» и объём (CBS) «корзины».</p> <ul style="list-style-type: none"> - <i>committed_rate_kbps</i> — среднее значение скорости трафика; - <i>committed_burst_byte</i> — размер сдерживающего порога в байтах; - drop — пакет будет отброшен, когда «корзина» переполнится; - policed-dscp-transmit — при переполнении «корзины» значение DSCP будет переопределено; - peak — установить пороговое значение скорости трафика с переопределенными значениями DSCP; - violate-action — установить действие над пакетом после превышения порогового значения. <p><input checked="" type="checkbox"/> Действует только для режима qos advanced.</p> <p><input checked="" type="checkbox"/> Параметр policed-dscp-transmit позволяет при превышении значения <i>committed_rate</i> или <i>peak_rate</i> передать пакет дальше, изменив в нем метку dscp, которая настраивается командой <code>qos map policed-dscp</code> с дополнительным аргументом <code>violation</code> в случае с <i>peak_rate</i>. При этом при превышении <i>committed_rate</i> и <i>peak_rate</i> можно настраивать разные значения dscp.</p>
<p>police aggregate <i>aggregate_policer_name</i></p>		<p>Назначить правилу классификации трафика шаблон настроек, который позволяет ограничить полосу пропускания канала.</p> <p><input checked="" type="checkbox"/> Действует только для режима qos advanced.</p>
<p>no police</p>		<p>Удалить шаблон настроек регулирования скорости канала из правила классификации трафика.</p>

<p>police pps <i>committed_rate_pps</i> <i>committed_burst_packet</i> [exceed-action {drop policed-dscp-transmit <i>[peak peak_rate_pps</i> <i>peak_burst_packet [violate-</i> action {drop policed- dscp-transmit}}]]]</p>	<p><i>committed_rate_pps</i>: (125..19531250) pps; <i>committed_burst_packet</i>: (1..19531250) пакетов; <i>peak_rate_pps</i>: (125..19531250) pps; <i>peak_burst_packet</i>: (1..19531250) пакетов</p>	<p>Ограничить полосу пропускания канала. При работе с полосой пропускания используется алгоритм маркированной «корзины». Задачей алгоритма является принятие решения: передать пакет или отбросить. Параметрами алгоритма являются скорость поступления (CIR) маркеров в «корзину» и объём (CBS) «корзины».</p> <ul style="list-style-type: none"> - <i>committed_rate_pps</i> — среднее значение скорости трафика в pps; - <i>committed_burst_packet</i> — размер сдерживающего порога в пакетах; - drop — пакет будет отброшен, когда «корзина» переполнится; - policed-dscp-transmit — при переполнении «корзины» значение DSCP будет переопределено; - peak — установить пороговое значение скорости трафика с переопределёнными значениями DSCP; - violate-action — установить действие над пакетом после превышения порогового значения. <p> Действует только для режима qos advanced.</p> <p> Параметр policed-dscp-transmit позволяет при превышении значения <i>committed_rate</i> или <i>peak_rate</i> передать пакет дальше, изменив в нем метку dscp, которая настраивается командой <code>qos map policed-dscp</code> с дополнительным аргументом <code>violation</code> в случае с <i>peak_rate</i>. При этом при превышении <i>committed_rate</i> и <i>peak_rate</i> можно настраивать разные значения dscp.</p>
<p>no police</p>		<p>Удалить шаблон настроек регулирования скорости канала из правила классификации трафика.</p>

Команды режима конфигурации профиля qos tail-drop

Вид запроса командной строки режима конфигурации профиля qos tail-drop:

```
console# configure
console(config)# qos tail-drop profile profile_id
console(config-tdprofile)#
```



Значения лимитов, близких к максимальным, можно использовать, только если расширение лимитов профиля до 400-1500 не помогает избавиться от дропов в выходных очередях.

Таблица 331 — Команды режима конфигурации профиля qos tail-drop

<i>Команда</i>	<i>Значение/Значение по умолчанию</i>	<i>Действие</i>
port-limit <i>limit</i>	MES23/33/35xx: limit: (0..5902)/88	Задать размер пакетного разделяемого пула для порта.
no port-limit	MES5324: limit: (0..7640)/108	Установить значение по умолчанию.
queue <i>queue_id</i> [limit <i>limit</i>] [without-sharing with-sharing]	MES23/33/35xx: limit: (0..5902)/18 MES5324: limit: (0..7640)/10	Изменить параметры очереди: <ul style="list-style-type: none"> - <i>queue_id</i> — номер очереди; - <i>limit</i> — количество пакетов в очереди; - without-sharing — запретить доступ к общему пулу; - with-sharing — разрешить доступ к общему пулу.
no queue <i>queue_id</i>	queue_id: (1..8)	Установить значение по умолчанию.

Пример настройки tail-drop profile и назначение его на порт

Создание tail-drop profile:

```
console(config)# qos tail-drop profile 2
console(config-tdprofile)# queue 1 limit 400
console(config-tdprofile)# queue 2 limit 400
console(config-tdprofile)# queue 3 limit 400
console(config-tdprofile)# queue 4 limit 400
console(config-tdprofile)# queue 5 limit 400
console(config-tdprofile)# queue 6 limit 400
console(config-tdprofile)# queue 7 limit 400
console(config-tdprofile)# queue 8 limit 400
console(config-tdprofile)# port-limit 400
```

Назначение tail-drop profile на порт:

```
console(config)# interface Gigabit Ethernet 1/0/1
console(config-tdprofile)# qos tail-drop profile 2
```

Команды режима конфигурации интерфейса Ethernet, группы портов

Вид запроса командной строки режима конфигурации интерфейса Ethernet, группы портов:

```
console(config-if)#
```

Таблица 332 — Команды режима конфигурации интерфейса Ethernet, группы портов

Команда	Значение/Значение по умолчанию	Действие
service-policy {input output} <i>policy_map_name</i> [default-action {deny-any permit-any}]	<i>policy_map_name</i> : (1..32) символов	Назначить интерфейсу стратегию классификации трафика. - deny-any — отбросить трафик, не попадающий под действие политики; - permit-any — разрешить прохождение трафика, не попадающего под действие политики.
no service-policy {input output}		Удалить стратегию классификации трафика с интерфейса.
traffic-shape <i>committed_rate</i> [<i>committed_burst</i>]	<i>committed_rate</i> : (64..10000000) кбит/с; <i>committed_burst</i> : (4096..16762902) байт	Установить ограничение скорости для исходящего трафика через интерфейс. - <i>committed_rate</i> — средняя скорость трафика, кбит/с; - <i>committed_burst</i> — размер сдерживающего порога (ограничение скорости) в байтах.
no traffic-shape		Снять ограничение скорости исходящего трафика через интерфейс.
traffic-shape queue <i>queue_id</i> <i>committed_rate</i> [<i>committed_burst</i>]	<i>queue_id</i> : (0..8); <i>committed_rate</i> : (64..10000000) кбит/с; <i>committed_burst</i> : (4096..16762902) байт	Установить ограничение скорости трафика через интерфейс для исходящей очереди. - <i>committed_rate</i> — средняя скорость трафика, кбит/с; - <i>committed_burst</i> — размер сдерживающего порога (ограничение скорости) в байтах.
no traffic-shape queue <i>queue_id</i>		Снять ограничение скорости трафика через интерфейс для исходящей очереди.
qos trust {cos dscp cos-dscp}	—/включено	Включить базовый механизм qos для интерфейса. - cos — порт доверяет значению 802.1p User priority; - dscp — порт доверяет значению DSCP в IPv4/IPv6-пакетах; - cos-dscp — порт доверяет обоим уровням, однако DSCP имеет приоритет над 802.1p.
no qos trust		Выключить базовый механизм qos для интерфейса.
rate-limit <i>rate</i> [<i>burst</i> <i>burst</i>]		Установить ограничение скорости для входящего трафика.

no rate-limit	rate: (64..1000000) кбит/с; burst: (3000..19173960) байт/128 кбайт	Снять ограничение скорости входящего трафика.
rate-limit pps <i>rate_pps</i> [burst burst_packet]	rate_pps: (125..19531250) pps burst_pps: (1..19531250) пакетов	Установить ограничение скорости для входящего трафика в pps.
no rate-limit		Снять ограничение скорости входящего трафика.
qos cos <i>default_cos</i>	default_cos: (0..7)/0	Установить значение CoS по умолчанию для порта (CoS, применяемый для всего нетегированного трафика, проходящего через интерфейс).
no qos cos		Установить значение по умолчанию.

Команды режима конфигурации интерфейса Vlan

Вид запроса командной строки режима конфигурации интерфейса VLAN:

```
console(config-if)#
```

Таблица 333 — Настройка QoS



Команда	Значение/значение по умолчанию	Действие
qos cos egress <i>cos</i>	cos: (0..7)/0	Установить значение параметра поля приоритета 802.1p для исходящего тегированного трафика, формируемого центральным процессором.
no qos cos egress		Установить значение по умолчанию.

Команды режима EXEC

Вид запроса командной строки режима EXEC:

```
console#
```

Таблица 334 — Команды режима EXEC

Команда	Значение/значение по умолчанию	Действие
show qos	—	Показать режим QoS, настроенный на устройстве. В базовом режиме показывает «доверенный» режим (trust mode).
show class-map <i>[class_map_name]</i>	class_map_name: (1..32) символа	Показать списки критериев классификации трафика.  Действует только для режима qos advanced.
show policy-map <i>[policy_map_name]</i>	policy_map_name: (1..32) символа	Показать правила классификации трафика.  Действует только для режима qos advanced.
show qos aggregate-policer <i>[aggregate_policer_name]</i>	aggregate_policer_name: (1..32) символа	Показать настройки средней скорости и ограничения полосы пропускания для правил классификации трафика.  Действует только для режима qos advanced.

show qos interface [buffers queuing policers shapers] [gigabitethernet <i>gi_port</i> tengigabitethernet <i>te_port</i> fortygigabitethernet <i>fo_port</i> port-channel <i>group</i> vlan <i>vlan_id</i>]	<i>gi_port</i> : (1..8/0/1..48); <i>te_port</i> : (1..8/0/1..24); <i>fo_port</i> : (1..8/0/1..4); <i>group</i> : (1..48); <i>vlan_id</i> : (1..4094)	Показать QoS-параметры для интерфейса. - <i>vlan_id</i> — номер VLAN; - <i>gi_port</i> — номер интерфейсов Ethernet g1; - <i>te_port</i> — номер интерфейсов Ethernet XG1-XG24; - <i>fo_port</i> — номер интерфейсов Ethernet XLG1-XLG4; - <i>group</i> — номер группы портов; - buffers — настройки буфера для очередей интерфейса; - queuing — алгоритм обработки очередей (WRR или EF), вес для WRR-очередей, классы обслуживания для очередей и приоритет для EF; - policers — сконфигурированные стратегии классификации трафика для интерфейса; - shapers — ограничение скорости для исходящего трафика.
show qos map [dscp-queue dscp-dp policed-dscp dscp-mutation]	—	Показать информацию о замене полей в пакетах, используемых QoS. - dscp-queue — таблица соответствия DSCP и очередей; - dscp-dp — таблица соответствия меток DSCP и приоритета сброса (DP); - policed-dscp — таблица перемаркировки DSCP; - dscp-mutation — таблица изменения DSCP-to-DSCP.
show qos tail-drop	—	Просмотреть параметры tail-drop.
show qos tail-drop [gigabitethernet <i>gi_port</i> tengigabitethernet <i>te_port</i> fortygigabitethernet <i>fo_port</i>]	<i>gi_port</i> : (1..8/0/1..48); <i>te_port</i> : (1..8/0/1..24); <i>fo_port</i> : (1..8/0/1..4);	Просмотреть tail-drop информацию по конкретному порту (всем портам).
show qos tail-drop unit <i>unit_id</i>	<i>unit_id</i> : (1..8)	Просмотреть tail-drop информацию по конкретному устройству в стеке.
show ip tx-priority	—	Просмотреть информацию о маркировке трафика, формируемого центральным процессором.

Пример выполнения команд

- Включить режим QoS advanced. Распределить трафик по очередям, пакеты с DSCP 12 в первую очередь, пакеты с DSCP 16 во вторую. Восьмая очередь — приоритетная. Создать стратегию классификации трафика по списку ACL, разрешающему передачу TCP-пакетов с DSCP 12 и 16 и ограничивающую скорость — средняя скорость 1000 Кбит/с, порог ограничения 200000 байт. Использовать данную стратегию на интерфейсах Ethernet 14 и 16.

```

console#
console# configure
console(config)# ip access-list tcp_ena
console(config-ip-acc)# permit tcp any any dscp 12
console(config-ip-acc)# permit tcp any any dscp 16
console(config-ip-acc)# exit
console(config)# qos advanced ports-trusted
console(config)# qos map dscp-queue 12 to 1
console(config)# qos map dscp-queue 16 to 2
console(config)# priority-queue out num-of-queues 1
console(config)# policy-map traffic
console(config-pmap)# class class1 access-group tcp_ena
console(config-pmap-c)# police 1000 200000 exceed-action drop
console(config-pmap-c)# exit
console(config-pmap)# exit
console(config)# interface tengigabitethernet 1/0/14
console(config-if)# service-policy input
console(config-if)# exit
console(config)# interface tengigabitethernet 1/0/16
console(config-if)# service-policy input
console(config-if)# exit
console(config)#

```

5.34.2 Статистика QoS

Команды режима глобальной конфигурации

Вид запроса командной строки режима глобальной конфигурации:

```
console(config)#
```

Таблица 335 — Команды режима глобальной конфигурации.

Команда	Значение/Значение по умолчанию	Действие
qos statistics aggregate-policer <i>aggregate_policer_name</i>	aggregate_policer_name: (1..32) символов; по умолчанию QoS-статистика отключена	Включить QoS-статистику по ограничению полос пропускания.
no qos statistics aggregate-policer <i>aggregate_policer_name</i>		Отключить QoS-статистику по ограничению полос пропускания.
qos statistics queues set { <i>queue</i> all} { <i>dp</i> all} { gi-gabitethernet <i>gi_port</i> tengigabitethernet <i>te_port</i> fortygigabitethernet <i>fo_port</i> all}	set: (1..2); queue: (1..8); dp: (high, low); gi_port: (1..8/0/1..48); te_port: (1..8/0/1..24); fo_port: (1..8/0/1..4);	Включить QoS -статистику для выходных очередей. - <i>set</i> — определяет набор счетчиков; - <i>queue</i> — определяет исходящую очередь; - <i>dp</i> — определяет приоритет сброса.
no qos statistics queues set	Значение по умолчанию: set 1: все приоритеты, все очереди, высокий приоритет сброса. set 2: все приоритеты, все очереди, низкий приоритет сброса.	Отключить QoS-статистику для выходных очередей.

Команды режима конфигурации интерфейса Ethernet, группы портов

Вид запроса командной строки режима конфигурации интерфейса Ethernet, группы портов:

```
console(config-if)#
```

Таблица 336 — Команды режима конфигурации интерфейса Ethernet.

Команда	Значение/Значение по умолчанию	Действие
qos statistics policer <i>policy_map_name</i> <i>class_map_name</i>	policy_map_name: (1..32) символов; class_map_name: (1..32) символов;	Включить сбор QoS-статистики на интерфейсе. - <i>policy-map_name</i> — стратегия классификации трафика; - <i>class_map_name</i> — список критериев классификации трафика.
no qos statistics policer <i>policy_map_name</i> <i>class_map_name</i>	По умолчанию сбор QoS-статистики отключен	Отключить сбор QoS-статистики на интерфейсе.

Команды режима EXEC

Вид запроса командной строки режима EXEC:

```
console#
```

Таблица 337 — Команды режима EXEC

Команда	Значение/ Значение по умолчанию	Действие
<code>clear qos statistics</code>	—	Очистить статистику QoS.
<code>show qos statistics</code>	—	Показать статистику QoS.

5.35 Конфигурация протоколов маршрутизации

5.35.1 Конфигурация статической маршрутизации

Статическая маршрутизация — вид маршрутизации, при которой маршруты указываются в явном виде при конфигурации маршрутизатора. Вся маршрутизация при этом происходит без участия каких-либо протоколов маршрутизации.

Команды режима глобальной конфигурации

Вид запроса командной строки режима глобальной конфигурации:

```
console (config) #
```

Таблица 338 — Команды режима глобальной конфигурации

Команда	Значение/ Значение по умолчанию	Действие
<code>ip route prefix prefix_length {reject-route gateway [metric metric] name name} [distance distance]</code>	prefix: (A.B.C.D); prefix_length: (A.B.C.D или /n); gateway: (A.B.C.D) metric (1..255)/1; name: (1..32) символа; distance (1..255)/1	Создать статическое правило маршрутизации. - <i>prefix</i> — IP-адрес сети назначения; - <i>prefix_length</i> — маска префикса назначения или ее длина; - reject-route — запрещает маршрутизацию к сети назначения через все шлюзы; - <i>gateway</i> — IP-адрес шлюза для доступа к сети назначения; - <i>metric</i> — метрика для данного маршрута; - <i>name</i> — имя маршрута; - <i>distance</i> — административная дистанция маршрута.
<code>no ip route prefix prefix_length {reject-route gateway}</code>		Удалить правило из таблицы статической маршрутизации.
<code>distance {ospf {inter-as intra-as} static} distance</code>	distance (1..255)/static:1, OSPF intra-as:30, OSPF inter-as:110	Установить значение административной дистанции (AD) для всех маршрутов указанного типа. - ospf inter-as — установить значение AD для межзональных маршрутов, принятых по протоколу OSPF; - ospf intra-as — установить значение AD для внутризональных маршрутов, принятых по протоколу OSPF; - static — установить значение AD для статических маршрутов.
<code>distance {ospf {inter-as intra-as} static}</code>		Установить значение по умолчанию.

Команды режима конфигурации VRF

Вид запроса командной строки режима глобальной конфигурации:

```
console (config-vrf) #
```

Таблица 339 — Команды режима конфигурации vrf

Команда	Значение/ Значение по умолчанию	Действие
<code>ip route prefix {mask prefix_length} { reject-route gateway [metric distance] name name}</code>	prefix_length: (0..32); distance: (1..255)/1	Создать статическое правило маршрутизации. - prefix — сеть назначения (например, 172.7.0.0); - mask — маска сети (в формате десятичной системы исчисления); - prefix_length — префикс маски сети (количество единиц в маске); - gateway — шлюз для доступа к сети назначения; - distance — вес маршрута; - name — имя маршрута; - reject-route — запрет маршрутизации к сети назначения через все шлюзы.
<code>no ip route prefix prefix_length { reject-route gateway}</code>		Удалить правило из таблицы статической маршрутизации.
<code>ip default-gateway {gateway}</code>	—/шлюз по умолчанию не задан	Задать для коммутатора адрес шлюза по умолчанию через vrf.
<code>no ip default-gateway {gateway}</code>		Удалить назначенный адрес шлюза по умолчанию.

Команды режима EXEC

Вид запроса командной строки режима EXEC:

```
console#
```

Таблица 340 — Команды режима EXEC

Команда	Значение/ Значение по умолчанию	Действие
<code>show ip route [connected vrf [vrf-name] static address ip_address [mask prefix_length] [multicast] [longer-prefixes]]</code>	—	Показать таблицу маршрутизации, удовлетворяющую заданным критериям. - connected — подключенный маршрут, то есть маршрут, взятый с непосредственно подключенного и функционирующего интерфейса; - static — статический маршрут, прописанный в таблице маршрутизации; - vrf — область виртуальной маршрутизации, в которой находится маршрут; - multicast — маршруты, задействованные для передачи многоадресного трафика.
<code>show distance</code>	—	Показать значение административной дистанции для различных источников маршрута.

Пример выполнения команды

- Показать таблицу маршрутизации:

```
console# show ip route
```

```
Maximum Parallel Paths: 2 (4 after reset)
Codes: C - connected, S - static
C 10.0.1.0/24 is directly connected, Vlan 1
S 10.9.1.0/24 [5/2] via 10.0.1.2, 17:19:18, Vlan 12
S 10.9.1.0/24 [5/3] via 10.0.2.2, Backup Not Active
S 172.1.1.1/32 [5/3] via 10.0.3.1, 19:51:18, Vlan 12
```

Таблица 341 — Описание результата выполнения команды

Поле	Описание
C	Показывает происхождение маршрута: C — Connected (маршрут взят из непосредственно подключенного и функционирующего интерфейса), S — Static (статический маршрут, прописанный в таблице маршрутизации).
10.9.1.0/24	Адрес сети.
[5/2]	Первое значение в скобках — административная дистанция (степень доверия маршрутизатору, чем число выше, тем меньше доверие к источнику), второе число — метрика маршрута.
via 10.0.1.2	Определяет IP-адрес следующего маршрутизатора, через который проходит маршрут до сети.
00:39:08	Определяет время последнего обновления маршрута (часы, минуты, секунды)
Vlan 1	Определяет интерфейс, через который проходит маршрут до сети.

5.35.2 Настройка протокола RIP

Протокол RIP (англ. Routing Information Protocol) — внутренний протокол, который позволяет маршрутизаторам динамически обновлять маршрутную информацию, получая ее от соседних маршрутизаторов. Это очень простой протокол, основанный на применении дистанционного вектора маршрутизации. Как дистанционно-векторный протокол, RIP периодически посылает обновления между соседями, строя, таким образом, топологию сети. В каждом обновлении передается информация о дистанции до всех сетей на соседний маршрутизатор. Коммутатор поддерживает протокол RIP версии 2.

Команды режима глобальной конфигурации

Вид запроса командной строки в режиме глобальной конфигурации:

```
console(config)#
```

Таблица 342 — Команды режима глобальной конфигурации

Команда	Значение/Значение по умолчанию	Действие
router rip	—	Войти в режим конфигурации протокола RIP.
no router rip		Удалить глобальную конфигурацию протокола RIP.

Команды режима конфигурации протокола RIP

Вид запроса командной строки:

```
console(config-rip)#
```

Таблица 343 — Команды режима конфигурации протокола RIP

Команда	Значение/Значение по умолчанию	Действие
default-metric [<i>metric</i>]	<i>metric</i> : (1..15)/1	Установить значение метрики, с которой будут анонсироваться маршруты, полученные другими протоколами маршрутизации. Без параметра устанавливает значение по умолчанию.
no default-metric		Установить значение по умолчанию.
network <i>A.B.C.D</i>	<i>A.B.C.D</i> : IP-адрес интерфейса	Установить IP-адрес интерфейса, который будет участвовать в процессе маршрутизации.
no network <i>A.B.C.D</i>		Удалить IP-адрес интерфейса, который будет участвовать в процессе маршрутизации.
redistribute { <i>static</i> <i>connected</i> } [<i>metric transparent</i>]	—	Разрешить анонсирование маршрутов через RIP. - без параметров — означает, что будет использоваться default-metric при анонсировании маршрутов; - metric transparent — означает, что будет использоваться метрика из таблицы маршрутизации.
no redistribute { <i>static</i> <i>connected</i> } [<i>metric transparent</i>]		Запретить анонсирование статических маршрутов через RIP. - metric transparent — запрещает использовать метрику из таблицы маршрутизации.
redistribute ospf [<i>id</i>] [<i>metric metric</i> <i>match type</i> <i>route-map route_map_name</i>]	<i>id</i> : (1-65536) <i>metric</i> : (1..15, transparent)/1; <i>match</i> : (internal, external-1, external-2, nssa-external-1, nssa-external-2); <i>route_map_name</i> : (1..32) символа	Разрешить анонсирование OSPF маршрутов через RIP. - <i>id</i> — идентификатор процесса OSPF; - <i>type</i> — производить анонсирование только для указанных типов OSPF маршрутов; - <i>route_map_name</i> — производить анонсирование маршрутов после их фильтрации через указанную <i>route-map</i> ;
no redistribute ospf [<i>id</i>] [<i>metric metric</i> <i>match type</i> <i>route-map route_map_name</i>]		Запретить анонсирование маршрутов OSPF через RIP. В случае указания параметра возвращает его значение по умолчанию.
redistribute bgp <i>metric</i> [<i>metric</i> <i>transparent</i>]	<i>metric</i> : (1..15, transparent)/1	Разрешить анонсирование BGP маршрутов через RIP. - <i>metric</i> — значение метрики для импортируемых маршрутов; - metric transparent — означает, что будет использоваться метрика из таблицы маршрутизации.
no redistribute bgp <i>metric</i> [<i>metric</i> <i>transparent</i>]		Запретить анонсирование маршрутов BGP через RIP. В случае указания параметра возвращает его значение по умолчанию.
redistribute isis [<i>level</i>] [<i>match match</i>] [<i>metric metric</i>] [<i>transparent</i>]	<i>level</i> : (level-1, level-2, level-1-2)/level-2; <i>match</i> : (internal, external); <i>metric</i> : (1..15, transparent)/1	Разрешить анонсирование IS-IS маршрутов через RIP. - <i>level</i> — установить, из какого уровня IS-IS будут анонсироваться маршруты; - <i>match</i> — производить анонсирование только для указанных типов IS-IS маршрутов.
no redistribute isis [<i>level</i>] [<i>match match</i>] [<i>metric metric</i>] [<i>transparent</i>]		Запретить анонсирование маршрутов IS-IS через RIP. В случае указания параметра возвращает его значение по умолчанию.
shutdown	—/включено	Выключить процесс маршрутизации по протоколу RIP.
no shutdown		Включить процесс маршрутизации по протоколу RIP.
passive-interface	—/включено	Отключить обновления маршрутизации.
no passive-interface		Включить обновления маршрутизации.

default-information originate	—/маршрут не генерируется	Генерировать маршрут по умолчанию
no default-information originate		Восстановить значение по умолчанию.

Команды режима конфигурации интерфейса IP

Вид запроса командной строки:

```
console (config-if) #
```

Таблица 344 — Команды режима конфигурации интерфейса IP

<i>Команда</i>	<i>Значение/ Значение по умолчанию</i>	<i>Действие</i>
ip rip shutdown	—/включено	Выключить процесс маршрутизации по протоколу RIP на данном интерфейсе.
no ip rip shutdown		Включить процесс маршрутизации по протоколу RIP на данном интерфейсе.
ip rip passive-interface	по умолчанию отправка обновлений включена	Выключить отправку обновлений на интерфейсе.
no ip rip passive-interface		Установить значение по умолчанию.
ip rip offset <i>offset</i>	offset: (1..15)/1	Добавить смещение к метрике.
no ip rip offset		Установить значение по умолчанию.
ip rip default-information originate <i>metric</i>	metric: (1..15)/1; По умолчанию функция отключена	Установить метрику для маршрута по умолчанию транслируемого через RIP.
no ip rip default-information originate		Установить значение по умолчанию.
ip rip authentication mode {text md5}	по умолчанию аутентификация отключена.	Включить аутентификацию в RIP и определить ее тип: - text — аутентификация открытым текстом; - md5 — аутентификации MD5.
no ip rip authentication mode		Установить значение по умолчанию.
ip rip authentication key-chain <i>key_chain</i>	key_chain: (1..32) символов	Определить набор ключей, который может использоваться для аутентификации.
no ip rip authentication key-chain		Установить значение по умолчанию.
ip rip authentication-key <i>clear_text</i>	clear_text: (1..16) символов	Определить ключ для аутентификации открытым текстом.
no ip rip authentication-key		Установить значение по умолчанию.
ip rip distribute-list access <i>acl_name</i>	acl_name: (1..32) символов	Установить стандартный IP ACL для фильтрации анонсируемых маршрутов.
no ip rip distribute-list		Установить значение по умолчанию.

Команды режима privileged EXEC

Вид запроса командной строки в режиме privileged EXEC:

```
console#
```

Таблица 345 — Команды режима privileged EXEC

Команда	Значение/Значение по умолчанию	Действие
<code>show ip rip [database statistics peers]</code>	—	Просмотреть информацию о RIP-маршрутизации: - database — информация о настройках RIP; - statistics — статистические данные; - peers — информация участника сети.

Примеры использования команд

Включить протокол RIP для подсети 172.16.23.0 (IP-адрес на коммутаторе **172.16.23.1**) и аутентификацию MD5 через набор ключей `mykeys`:

```
console#
console# configure
console(config)# router rip
console(config-rip)# network 172.16.23.1
console(config-rip)# interface ip 172.16.23.1
console(config-if)# ip rip authentication mode md5
console(config-if)# ip rip authentication key-chain mykeys
```

5.35.3 Настройка протокола OSPF, OSPFv3

OSPF (*Open Shortest Path First*) — протокол динамической маршрутизации, основанный на технологии отслеживания состояния канала (link-state technology) и использующий для нахождения кратчайшего пути алгоритм Дейкстры. Протокол OSPF представляет собой протокол внутреннего шлюза (IGP). Протокол OSPF распространяет информацию о доступных маршрутах между маршрутизаторами одной автономной системы.

Устройство поддерживает одновременную работу нескольких независимых экземпляров процессов OSPF. Настройка параметров экземпляра OSPF производится путем указания идентификатора экземпляра (**process_id**).

При использовании VRF количество OSPF-instance (сессий) распределяется между ними. Можно использовать все сессии в одном VRF или распределить между разными, но не более, чем общее количество сессий на все устройство.

Команды режима глобальной конфигурации

Вид запроса командной строки в режиме глобальной конфигурации:

```
console(config)#
```

Таблица 346 — Команды режима глобальной конфигурации

Команда	Значение/Значение по умолчанию	Действие
<code>router ospf [process_id] [vrf vrf_name]</code>	process_id: (1..65535)/1 vrf_name: (1..32) символа	Включить маршрутизацию по протоколу OSPF. Задать идентификатор процесса.
<code>no router ospf [process_id] [vrf vrf_name]</code>		Выключить маршрутизацию по протоколу OSPF.
<code>ipv6 router ospf [process_id]</code>	process_id: (1..65535)/1	Включить маршрутизацию по протоколу OSPFv3. Задать идентификатор процесса.
<code>no ipv6 router ospf [process_id]</code>		Выключить маршрутизацию по протоколу OSPFv3.

<code>ipv6 distance ospf {inter-as intra-as} distance</code>	distance: (1..255)	Задать административную дистанцию для маршрутов OSPF, OSPFv3. - inter-as — для внешних автономных систем - intra-as — внутри автономной системы.
<code>no ipv6 distance ospf {inter-as intra-as}</code>		Вернуть значения по умолчанию.

Команды режима процесса OSPF

Вид запроса командной строки в режиме конфигурации процесса OSPF:



```
console(router_ospf_process)#
console(ipv6 router_ospf_process)#
```



Таблица 347 — Команды режима конфигурации процесса OSPF

Команда	Значение/Значение по умолчанию	Действие
<code>redistribute connected [metric metric] [metric-type {type-1 type-2}] [route-map name_policy] [filter-list name_acl] [tag value] [subnets]</code>	metric: (1..65535); name_policy: (1..255) символов; name_acl: (1..32) символов; value: (0-4294967295)	Разрешить анонсирование connected-маршрутов: - metric-type type-1 — импортирует с пометкой как OSPF external 1; - metric-type type-2 — импортирует с пометкой как OSPF external 2; - subnets — позволяет импортировать подсети. - <i>metric</i> — значение метрики для импортируемых маршрутов; - <i>name-policy</i> — имя политики импорта, позволяющей фильтровать и вносить изменения в импортируемые маршруты; - <i>name-acl</i> — имя стандартного IP ACL, позволяющего фильтровать импортируемые маршруты; - <i>value</i> — значение атрибута tag для импортируемых маршрутов.
<code>no redistribute connected [metric metric] [metric-type {type-1 type-2}] [route-map name_policy] [filter-list name_acl] [tag value] [subnets]</code>		Запретить анонсирование connected-маршрутов. В случае указания параметра вернуть его значение по умолчанию.
<code>redistribute static [metric metric] [metric-type {type-1 type-2}] [route-map name_policy] [filter-list name_acl] [tag value] [subnets]</code>	metric: (1..65535); name_policy: (1..255) символов; name_acl: (1..32) символов; value: (0-4294967295)	Разрешить анонсирование статических маршрутов: - metric-type type-1 — импортирует с пометкой как OSPF external 1; - metric-type type-2 — импортирует с пометкой как OSPF external 2; - subnets — позволяет импортировать подсети; - <i>metric</i> — значение метрики для импортируемых маршрутов; - <i>name-policy</i> — имя политики импорта, позволяющей фильтровать и вносить изменения в импортируемые маршруты; - <i>name-acl</i> — имя стандартного IP ACL, позволяющего фильтровать импортируемые маршруты; - <i>value</i> — значение атрибута tag для импортируемых маршрутов.
<code>no redistribute static [metric metric] [metric-type {type-1 type-2}] [route-map name_policy] [filter-list name_acl] [tag value] [subnets]</code>		Запретить анонсирование статических маршрутов. В случае указания параметра вернуть его значение по умолчанию.

<p>redistribute ospf <i>id</i> [nssa-only] [metric <i>metric</i> [metric-type {type-1 type-2}] [route-map <i>name</i> [match {internal external-1 external-2 nssa-external-1 nssa-external-2}] [tag <i>value</i>] [subnets]</p>	<p>id: (1..65535); metric: (1..65535); name: (0..32) символа; value: (0-4294967295)</p>	<p>Импортировать маршруты из процесса OSPF в процесс OSPF:</p> <ul style="list-style-type: none"> - nssa-only — устанавливает значение nssa-only для всех импортируемых маршрутов; - metric-type type-1 — импортирует с пометкой как OSPF external 1; - metric-type type-2 импортирует с пометкой как OSPF external 2; - match internal — импортирует маршруты в пределах area; - match external-1 — импортирует маршруты типа OSPF external 1; - match external-2 — импортирует маршруты типа OSPF external 2; - match nssa-external-1 — импортирует маршруты типа OSPF NSSA external 1; - match nssa-external-2 — импортирует маршруты типа OSPF NSSA external 2; - subnets — позволяет импортировать подсети; - <i>name</i> — применяет указанную политику импорта, позволяющую фильтровать и вносить изменения в импортируемые маршруты; - <i>metric</i> — устанавливает значение метрики для импортируемых маршрутов; - <i>value</i> — значение атрибута tag для импортируемых маршрутов.
<p>no redistribute ospf [<i>id</i>] [nssa-only] [metric <i>metric</i> [metric-type {type-1 type-2}] [route-map <i>name</i> [match {internal external-1 external-2}] [tag <i>value</i>] [subnets]</p>		<p>Запретить импорт маршрутов из процесса OSPF в процесс OSPF. В случае указания параметра вернуть его значение по умолчанию.</p>
<p>redistribute rip [metric <i>metric</i> [metric-type {type-1 type-2}] [route-map <i>name_policy</i> [filter-list <i>name_acl</i> [tag <i>value</i>] [subnets]</p>	<p>metric: (1..65535); name_policy: (1..255) символов; name_acl: (1..32) символов; value: (0-4294967295)</p>	<p>Разрешить анонсирование маршрутов, полученных по протоколу RIP:</p> <ul style="list-style-type: none"> - metric-type type-1 — импортирует с пометкой как OSPF external 1; - metric-type type-2 — импортирует с пометкой как OSPF external 2; - subnets — позволяет импортировать подсети; - <i>metric</i> — значение метрики для импортируемых маршрутов; - <i>name-policy</i> — имя политики импорта, позволяющей фильтровать и вносить изменения в импортируемые маршруты; - <i>name-acl</i> — имя стандартного IP ACL, позволяющего фильтровать импортируемые маршруты; - <i>value</i> — значение атрибута tag для импортируемых маршрутов.
<p>no redistribute rip [metric <i>metric</i> [metric-type {type-1 type-2}] [route-map <i>name_policy</i> [filter-list <i>name_acl</i> [tag <i>value</i>] [subnets]</p>		<p>Запретить анонсирование маршрутов, полученных по протоколу RIP. В случае указания параметра вернуть его значение по умолчанию.</p>

redistribute isis [<i>level</i>] [match <i>match</i>] [metric <i>metric</i> [metric-type { type-1 type-2 }] [route-map <i>name_policy</i>] [filter-list <i>name_acl</i>] [tag <i>value</i>] [subnets]	<p>level: (level-1, level-2, level-1-2)/level-2; match: (internal, external); metric: (1..65535); value: (0-4294967295)</p>	<p>Разрешить анонсирование маршрутов, полученных по протоколу IS-IS:</p> <ul style="list-style-type: none"> - metric-type type-1 — импорт с пометкой OSPF external 1; - metric-type type-2 — импорт с пометкой OSPF external 2; - subnets — позволяет импортировать подсети; - <i>level</i> — уровень IS-IS, из которого будут анонсироваться маршруты; - <i>match</i> — производить анонсирование только для указанных типов IP-IS маршрутов; - <i>metric</i> — значение метрики для импортируемых маршрутов; - <i>name-policy</i> — имя политики импорта, позволяющей фильтровать и вносить изменения в импортируемые маршруты; - <i>value</i> — значение атрибута tag для импортируемых маршрутов.
no redistribute isis [<i>level</i>] [match <i>match</i>] [metric-type { type-1 type-2 }] [route-map <i>name_policy</i>] [filter-list <i>name_acl</i>] [tag <i>value</i>] [subnets]		<p>Без параметров запретить анонсирование маршрутов, полученных по протоколу IS-IS. В случае указания параметра вернуть его значение по умолчанию.</p>
redistribute bgp [metric <i>metric</i>] [metric-type { type-1 type-2 }] [route-map <i>name_policy</i>] [filter-list <i>name_acl</i>] [tag <i>value</i>] [subnets]	<p>metric: (1..65535); name_policy: (1..255) символов; name_acl: (1..32) символов; value: (0-4294967295)</p>	<p>Разрешить анонсирование маршрутов, полученных по протоколу BGP:</p> <ul style="list-style-type: none"> - metric-type type-1 — импортирует с пометкой как OSPF external 1; - metric-type type-2 — импортирует с пометкой как OSPF external 2; - subnets — позволяет импортировать подсети; - <i>metric</i> — значение метрики для импортируемых маршрутов; - <i>name-policy</i> — имя политики импорта, позволяющей фильтровать и вносить изменения в импортируемые маршруты; - <i>name-acl</i> — имя стандартного IP ACL, позволяющего фильтровать импортируемые маршруты; - <i>value</i> — значение атрибута tag для импортируемых маршрутов.
no redistribute bgp [metric <i>metric</i>] [metric-type { type-1 type-2 }] [route-map <i>name_policy</i>] [filter-list <i>name_acl</i>] [tag <i>value</i>] [subnets]		<p>Запретить анонсирование маршрутов, полученных по протоколу BGP. В случае указания параметра вернуть его значение по умолчанию.</p>
compatible rfc1583	<p>—/enabled</p>	<p>Включить совместимость с RFC 1583 (только для IPv4).</p>
no compatible rfc1583		<p>Выключить совместимость с RFC 1583.</p>
router-id <i>A.B.C.D</i>	<p>A.B.C.D: идентификатор маршрутизатора в формате IPv4-адреса</p>	<p>Установить идентификатор маршрутизатора, который уникально идентифицирует маршрутизатор в пределах одной автономной системы.</p>
no router-id <i>A.B.C.D</i>		<p>Установить значение по умолчанию.</p>
network <i>ip_addr</i> area <i>A.B.C.D</i> [shutdown]	<p>ip_addr: A.B.C.D</p>	<p>Включить (отключить) экземпляр OSPF на IP-интерфейсе (для IPv4).</p>
no network <i>ip_addr</i>		<p>Удалить IP-адрес интерфейса.</p>
default-metric <i>metric</i>	<p>metric: (1..65535)</p>	<p>Установить метрику OSPF-маршрута.</p>
no default-metric		<p>Отключить функцию.</p>
area <i>A.B.C.D</i> stub [no-summary]	<p>A.B.C.D: идентификатор маршрутизатора в формате IPv4-адреса</p>	<p>Установить для указанной зоны тип stub. Зона — совокупность сетей и маршрутизаторов, имеющих один и тот же идентификатор.</p> <ul style="list-style-type: none"> - no-summary — не отправлять информацию о суммированных внешних маршрутах.

no area A.B.C.D stub		Установить значение по умолчанию.
area A.B.C.D nssa [no-summary] [translator-stability-interval interval] [translator-role {always candidate}]	A.B.C.D: идентификатор маршрутизатора в формате IPv4-адреса; interval: целое положительное число;	Установить для указанной зоны тип NSSA. - no-summary — не принимать информацию о суммированных внешних маршрутах внутрь NSSA-зоны; - interval — определяет промежуток времени (в секундах), в течение которого транслятор будет выполнять свои функции после того, как обнаружит, что транслятором стал другой граничный маршрутизатор. - translator-role — определяет, каким образом на маршрутизаторе будет функционировать режим транслятора (трансляции Type-7 LSA в Type-5 LSA): - always — в принудительном постоянном режиме; - candidate — в режиме участия в выборах транслятора.
no area A.B.C.D nssa		Установить значение по умолчанию.
area A.B.C.D virtual-link A.B.C.D [hello-interval secs] [retransmit-interval secs] [transmit-delay secs] [dead-interval secs] [null message-digest] [key-chain word]	A.B.C.D: идентификатор маршрутизатора в формате IPv4-адреса; secs: (1..65535) c; word: (1..256) символов	Создать виртуальное соединение между основной и другими удаленными областями, которые имеют между ними области. - hello-interval — указать hello-интервал; - retransmit-interval — указать интервал между повторными передачами; - transmit-delay — указать время задержки; - dead-interval — указать dead-интервал; - null — без аутентификации; - message-digest — аутентификация с шифрованием; - word — пароль для аутентификации.
no area A.B.C.D virtual-link A.B.C.D [hello-interval secs] [retransmit-interval secs] [transmit-delay secs] [dead-interval secs] [null message-digest] [key-chain word]		Удалить виртуальное соединение.
area A.B.C.D default-cost cost	A.B.C.D: идентификатор маршрутизатора в формате IPv4-адреса; cost: целое положительное число	Установить значение стоимости суммарного маршрута, используемого для stub- и NSSA-зон (для IPv4).
no area A.B.C.D default-cost		Установить значение по умолчанию.
area A.B.C.D authentication [message-digest]	A.B.C.D: идентификатор маршрутизатора в формате IPv4-адреса;	Включить аутентификацию для всех интерфейсов данной зоны (для IPv4): - message-digest — с шифрованием MD5.
no area A.B.C.D authentication [message-digest]	—/выключено	Отключить аутентификацию.
area A.B.C.D range network_address mask [advertise not-advertise]	A.B.C.D: идентификатор маршрутизатора в формате IPv4-адреса; network_address: A.B.C.D; mask: E.F.G.H	Создать суммарный маршрут на границе зоны (для IPv4). - advertise — анонсировать созданный маршрут; - not-advertise — не анонсировать созданный маршрут.
no area A.B.C.D range network_address mask		Удалить суммарный маршрут.
area A.B.C.D filter-list prefix prefix_list in	A.B.C.D: идентификатор маршрутизатора в формате IPv4-адреса; prefix_list: (1..32) символа	Установить фильтр на маршруты, анонсируемые в указанную зону из других зон (для IPv4).  Фильтрация производится только для маршрутов LSA Type 3.
no area A.B.C.D filter-list prefix prefix_list in		Удалить фильтр на маршруты, анонсируемые в указанную зону из других зон (для IPv4).
area A.B.C.D filter-list prefix prefix_list out	A.B.C.D: идентификатор маршрутизатора в формате IPv4-адреса; prefix_list: (1..32) символа	Установить фильтр на маршруты, анонсируемые из указанной зоны в другие зоны (для IPv4).  Фильтрация производится только для маршрутов LSA Type 3.
no area A.B.C.D filter-list prefix prefix_list out		Удалить фильтр на маршруты, анонсируемые из указанной зоны в другие зоны (для IPv4).

area A.B.C.D shutdown	A.B.C.D: идентификатор маршрутизатора в формате IPv4-адреса; —/включено	Отключить процесс OSPF для зоны.
no area A.B.C.D shutdown		Включить процесс OSPF для зоны.
auto-cost reference-bandwidth reference	reference: (0..400000)/ 0 Мбит/с	Установить автоматический расчет метрики интерфейса в зависимости от его скорости по формуле: $reference/ifspeed$. - <i>reference</i> — базовая скорость.  Значение <i>reference</i>, равное 0, отключает автоматический расчет метрики.
no auto-cost reference-bandwidth		Установить значение по умолчанию.
shutdown	—/включено	Отключить процесс OSPF.
no shutdown		Включить процесс OSPF.
summary-address ipv4_addr mask [not-advertise]	—/выключено	Включить суммирование маршрутов IPv4, которые были получены OSPF из других протоколов. not-advertise — просуммировать, но не анонсировать.
no summary-address ip_addr mask [not-advertise]		Отключить суммаризацию маршрутов.
neighbor ip_add [priority priority]	priority: (0..255)/0	Задать IPv4-адрес для статического OSPF-соседа. - <i>ip_add</i> — IPv4-адрес. - <i>priority</i> — указать <i>priority</i> для соседа (учитывается только в состоянии attempt/down).  Настройка актуальна только для non-broadcast и point-to-multipoint non-broadcast типов сетей.
no neighbor ip_add		Удалить конфигурацию для OSPF-соседа с указанным IPv4-адресом.
summary-prefix ipv6 [not-advertise]	—/выключено	Включить суммирование маршрутов IPv6, которые были получены OSPF из других протоколов. not-advertise — просуммировать, но не анонсировать.
summary-prefix ipv6 [not-advertise]		Отключить суммаризацию маршрутов.
timers spf delay delay	delay: (0..600000)/5000 мс	Установить величину задержки, производимой перед очередным последовательным расчетом SPF.
no timers spf delay		Установить значение по умолчанию.
timers lsa throttle min_interval hold_interval max_interval	min_interval: (0..60000)/5000 мс; hold_interval: (0..60000)/0 мс; max_interval: (0..60000)/0 мс	Задать временные параметры LSA-троттлинга. Троттлинг действует только на LSA, источником которых является локальное устройство. - <i>min_interval</i> — минимальный временной интервал между двумя последовательно отправляющимися одинаковыми LSA. - <i>hold_interval</i> — интервал, определяющий текущее время задержки. С каждой новой последовательной LSA этот интервал умножается на два, пока не достигнет значения <i>max_interval</i> . - <i>max_interval</i> — максимальный временной интервал между двумя последовательно отправляющимися одинаковыми LSA.
no timers lsa throttle		Установить значение по умолчанию.
timers lsa arrival min_arrival	min_arrival: (0..60000)/1000 мс	Установить минимальный временной интервал, с которым маршрутизатор обрабатывает принимаемые LSA.
no timers lsa arrival min_arrival		Установить значение по умолчанию.

<code>passive-interface</code>	/выключено	Запретить всем IP-интерфейсам, участвующим в процессе OSPF, обмениваться протокольными сообщениями с соседями (включить пассивный режим). При применении данной команды настройка <code>ip ospf passive-interface</code> удаляется со всех IP-интерфейсов и становится для них значением по умолчанию.
<code>no passive-interface</code>		Установить значение по умолчанию.

Команды режима конфигурации интерфейса IP

Вид запроса командной строки:

```
console (config-ip) #
```

Таблица 348 — Команды режима конфигурации интерфейса IP

Команда	Значение/Значение по умолчанию	Действие
<code>ip ospf shutdown</code>	—/выключено	Выключить маршрутизацию по протоколу OSPF на интерфейсе.
<code>no ip ospf shutdown</code>		Включить маршрутизацию по протоколу OSPF на интерфейсе.
<code>ip ospf network {broadcast non-broadcast point-to-point point-to-multipoint non-broadcast}</code>	—/broadcast	Выбрать тип сети: - broadcast — широковещательная сеть с множественным доступом; - non-broadcast — нешироковещательная сеть с множественным доступом; - point-to-point — сеть «точка-точка»; - point-to-multipoint non-broadcast — нешироковещательная сеть с множественным доступом «точка-многоточка».
<code>no ip ospf network</code>		Установить значение по умолчанию.
<code>ip ospf authentication [key-chain key_chain null message-digest]</code>	key_chain: (1..32) символов; по умолчанию аутентификация отключена	Включить аутентификацию в OSPF и определить ее тип. Без указания параметров будет использоваться аутентификация с помощью пароля, заданного открытым текстом. - keychain — включает использование набора ключей. Работает в связке с режимом message-digest. - key_chain — имя набора ключей, созданного командой keychain; - null — не использовать аутентификацию; - message-digest — аутентификация MD5 с использованием набора ключей.
<code>no ip ospf authentication [keychain]</code>		Установить значение по умолчанию.
<code>ip ospf authentication-key key</code>	key: (1..8) символов	Назначить пароль для аутентификации соседей, доступных через текущий интерфейс. Пароль, указанный таким образом, будет внедрен в заголовок каждого уходящего в эту сеть пакета OSPF в качестве ключа аутентификации.
<code>no ip ospf authentication-key</code>		Удалить пароль.
<code>ip ospf cost cost</code>	cost: (1..65535)/10	Установить метрику состояния канала, которая является условным показателем "стоимости" пересылки данных по каналу.
<code>no ip ospf cost</code>		Установить значение по умолчанию.
<code>ip ospf poll-interval interval</code>	interval: (1..255)/120	Установить интервал времени в секундах, по истечении которого маршрутизатор отправляет hello-пакеты с неактивного интерфейса (OSPF-соседство в статусе down). Настройка актуальна только для non-broadcast и point-to-multipoint non-broadcast типов сетей.
<code>no ip ospf poll-interval</code>		Установить значение по умолчанию.

ip ospf dead-interval { <i>interval</i> <i>minimal</i> }	interval: (1..65535) c; minimal — 1 c	Установить интервал времени в секундах, по истечении которого сосед будет считаться неактивным. Этот интервал должен быть кратным значению hello-interval. Как правило, dead-interval равен 4 интервалам отправки hello-пакетов.
no ip ospf dead-interval		Установить значение по умолчанию.
ip ospf hello-interval <i>interval</i>	interval: (1..65535)/10 c	Установить интервал времени в секундах, по истечении которого маршрутизатор отправляет следующий hello-пакет с интерфейса.
no ip ospf hello-interval		Установить значение по умолчанию.
ip ospf mtu-ignore	—/включено	Отключить проверки MTU.
no ip ospf mtu-ignore		Установить значение по умолчанию.
ip ospf passive-interface	—/выключено	Запретить IP-интерфейсу обмениваться протокольными сообщениями с соседями (включить пассивный режим).
no ip ospf passive-interface		Установить значение по умолчанию. Если применена настройка passive-interface в режиме конфигурации процесса OSPF, то данная команда выводит данный IP-интерфейс из пассивного режима.
passive-interface	—/выключено	Выключить отправку протокольных сообщений для всех OSPF-интерфейсов.
no passive-interface		Включить отправку протокольных сообщений для всех OSPF-интерфейсов.
ip ospf priority <i>priority</i>	priority: (0..255)/1	Установить приоритет маршрутизатора, который используется для выбора DR и BDR.
no ip ospf priority		Установить значение по умолчанию.
ip ospf retransmit-interval <i>interval</i>	interval: (1..65535)/5 c	Установить интервал времени в секундах, по истечении которого маршрутизатор повторно отправит пакет, на который не получил подтверждения о получении (например, Database Description или Link State Request пакеты).
no ip ospf retransmit-interval		Установить значение по умолчанию.
ip ospf transmit-delay <i>delay</i>	delay: (1..65535)/1 c	Установить примерное время в секундах, необходимое для передачи пакета состояния канала.
no ip ospf transmit-delay		Установить значение по умолчанию.
ip ospf bfd	—/выключено	Включить протокол BFD на OSPF-соседстве.
no ip ospf bfd		Выключить протокол BFD на OSPF-соседстве.

Команды режима конфигурации интерфейса Ethernet, VLAN

Вид запроса командной строки:

```
console (config-if) #
```

Таблица 349 — Команды режима конфигурации интерфейса Ethernet, VLAN

Команда	Значение/Значение по умолчанию	Действие
ipv6 ospf shutdown	—/включено	Выключить маршрутизацию по протоколу OSPFv3 на интерфейсе.
no ipv6 ospf shutdown		Включить маршрутизацию по протоколу OSPFv3 на интерфейсе.
ipv6 ospf process area <i>area</i> [shutdown]	process: (1..65536); area: идентификатор маршрутизатора в формате IPv4-адреса	Включить (отключить) OSPF процесс для определенной зоны.
ipv6 ospf cost <i>cost</i>	cost: (1..65535)/10	Установить метрику состояния канала, которая является условным показателем "стоимости" пересылки данных по каналу.

no ipv6 ospf cost		Установить значение по умолчанию.
ipv6 ospf dead-interval interval	interval: (1..65535) c	Установить интервал времени в секундах, по истечении которого сосед будет считаться неактивным. Этот интервал должен быть кратным значению hello-interval. Как правило, dead-interval равен 4 интервалам отправки hello-пакетов.
no ipv6 ospf dead-interval		Установить значение по умолчанию.
ipv6 ospf hello-interval interval	interval: (1..65535)/10 c	Установить интервал времени в секундах, по истечении которого маршрутизатор отправляет следующий hello-пакет с интерфейса.
no ipv6 ospf hello-interval		Установить значение по умолчанию.
ipv6 ospf mtu-ignore	—/выключено	Отключить проверку MTU.
no ipv6 ospf mtu-ignore		Установить значение по умолчанию.
ipv6 ospf neighbor {ipv6_address}	—	Задать IPv6-адрес соседа.
ipv6 ospf neighbor {ipv6_address}		Удалить IPv6-адрес соседа.
ipv6 ospf priority priority	priority: (0..255)/1	Установить приоритет маршрутизатора, который используется для выбора DR и BDR.
no ipv6 ospf priority		Установить значение по умолчанию.
ipv6 ospf retransmit-interval interval	interval: (1..65535)/5 c	Установить интервал времени в секундах, по истечении которого маршрутизатор повторно отправит пакет, на который не получил подтверждения о получении (например, Database Description пакет или Link State Request пакеты).
no ipv6 ospf retransmit-interval		Установить значение по умолчанию.
ipv6 ospf transmit-delay delay	delay: (1..65535)/1 c	Установить примерное время в секундах, необходимое для передачи пакета состояния канала.
no ip ospf transmit-delay		Установить значение по умолчанию.

Команды режима privileged EXEC

Вид запроса командной строки в режиме privileged EXEC:

```
console#
```

Таблица 350 — Команды режима privileged EXEC

Команда	Значение/Значение по умолчанию	Действие
show {ip ipv6} ospf [process_id vrf vrf_name]	process_id: (1..65536) vrf_name: (1..32) символа	Отобразить конфигурацию OSPF.
show {ip ipv6} ospf [process_id] neighbor [vrf vrf_name]	process_id: (1..65536) vrf_name: (1..32) символа	Отобразить информацию об OSPF-соседях.
show ip ospf [process_id] neighbor A.B.C.D [vrf vrf_name]	process_id: (1..65536); A.B.C.D: IP-адрес соседа vrf_name: (1..32) символа	Отобразить информацию об OSPF-соседе с указанным адресом.
show {ip ipv6} ospf [process_id] interface [vrf vrf_name]	process_id: (1..65536) vrf_name: (1..32) символа	Отобразить конфигурацию всех OSPF-интерфейсов.

show {ip ipv6} ospf [process_id] interface {gigabitethernet gi_port tengigabitethernet te_port fortygigabitethernet fo_port port-channel group vlan vlan_id tunnel tunnel_id A.B.C.D [vrf vrf_name] [brief]}	process_id: (1..65535); gi_port: (1..8/0/1..48); te_port: (1..8/0/1..24); fo_port: (1..8/0/1..4); group: (1..48); vlan_id: (1..4094); tunnel_id: (1..16); A.B.C.D: IP-адрес; vrf_name: (1..32) символа	Отобразить конфигурацию конкретного OSPF-интерфейса.
show {ip ipv6} ospf [process_id] database [vrf vrf_name] [router [vrf vrf_name] summary [vrf vrf_name] as-summary [vrf vrf_name]]	process_id: (1..65535); vrf_name: (1..32) символа	Отобразить состояние базы данных протокола OSPF.
show {ip ipv6} ospf virtuallinks [process_id] [vrf vrf_name]	process_id: (1..65535); vrf_name: (1..32) символа	Отобразить параметры и текущее состояние виртуальных линков.
clear ip ospf [process id vrf vrf_name process]	process_id: (1..65535); vrf_name: (1..32) символа	Разорвать соседства и удалить соответствующие маршруты.

Примеры выполнения команд

- Показать OSPF-соседей для определенного VRF (vrf1):

```
console# show ip ospf neighbor vrf vrf1
```

- Перезапустить OSPF-процесс для определенного VRF (vrf1):

```
console# clear ip ospf vrf vrf1 process
```

5.35.4 Настройка протокола BGP (Border Gateway Protocol)

BGP (Border Gateway Protocol — протокол граничного шлюза) является протоколом маршрутизации между автономными системами (AS). Основной функцией BGP-системы является обмен информацией о доступности сетей с другими системами BGP. Информация о доступности сетей включает список автономных систем (AS), через которые проходит эта информация.

BGP является протоколом прикладного уровня и функционирует поверх протокола транспортного уровня TCP (порт 179). После установки соединения передается информация обо всех маршрутах, предназначенных для экспорта. В дальнейшем передается только информация об изменениях в таблицах маршрутизации.



Поддержка протокола BGP предоставляется по лицензии.

Команды режима глобальной конфигурации

Вид запроса командной строки в режиме глобальной конфигурации:

```
console(config)#
```

Таблица 351 — Команды режима глобальной конфигурации

Команда	Значение/Значение по умолчанию	Действие
router bgp [<i>as_plain_id</i> <i>as_dot_id</i>]	<i>as_plain_id</i> : (1..4294967295)/1 <i>as_dot_id</i> : (1.0..65535.65535)	Включить маршрутизацию по протоколу BGP. Задать идентификатор AS и войти в режим его конфигурирования. - <i>as_plain_id</i> — идентификатор автономной системы, используемый маршрутизатором при установлении соседства и обмене маршрутной информацией. - <i>as_dot_id</i> — идентификатор автономной системы в 32-битном формате.
no router bgp [<i>as_plain_id</i> <i>as_dot_id</i>]		Остановить BGP-маршрутизатор, удалить всю конфигурацию протокола BGP.
ip community-list standard <i>name seq section_id</i> { <i>permit</i> <i>deny</i> }	<i>name</i> : (1..32) символа; <i>section_id</i> : (1..4294967295); <i>reg_exp</i> : (1-127) символа	Создать стандартный список community и войти в режим его конфигурирования.
ip community-list expanded <i>name seq section_id</i> { <i>permit</i> <i>deny</i> } <i>reg_exp</i>		Создать расширенный список community. - <i>reg_exp</i> — регулярное выражение. Данный список community используется как шаблон для поиска совпадений community в секции match в route-map.
no ip community-list { <i>standard</i> <i>expanded</i> } <i>name seq</i> [<i>section_id</i>]		Удалить указанный список community целиком или только конкретную его секцию.
ip extcommunity-list standard <i>name seq section_id</i> { <i>permit</i> <i>deny</i> }	<i>name</i> : (1..32) символа; <i>section_id</i> : (1..4294967295); <i>reg_exp</i> : (1-127) символа	Создать стандартный список с расширенными community и войти в режим его конфигурирования.
ip extcommunity-list expanded <i>name seq section_id</i> { <i>permit</i> <i>deny</i> } <i>reg_exp</i>		Создать расширенный список с расширенными community. - <i>reg_exp</i> — регулярное выражение. Данный список extcommunity используется как шаблон для поиска совпадений расширенных community в секции match в route-map.
no ip extcommunity-list { <i>standard</i> <i>expanded</i> } <i>name seq</i> [<i>section_id</i>]		Удалить указанный список extcommunity целиком или только конкретную его секцию.
ip as-path access-list <i>name seq section_id</i> { <i>permit</i> <i>deny</i> } <i>reg_exp</i>	<i>name</i> : (1..32) символа; <i>section_id</i> (1–4294967295); <i>reg_exp</i> : (1..160) символа	Создать список as-path. - <i>reg_exp</i> — регулярное выражение. Данный список as-path используется как шаблон для поиска совпадений as-path-filter в секции match в route-map.
no ip as-path access-list <i>name seq</i> [<i>section_id</i>]		Удалить указанный список as-path целиком или только конкретную его секцию.

Команды режима конфигурации AS

Вид запроса командной строки в режиме конфигурации AS:

```
console (router-bgp) #
```

Таблица 352 — Команды режима конфигурации AS

Команда	Значение/Значение по умолчанию	Действие
bgp router-id <i>ip_add</i>	—	Задать идентификатор BGP-маршрутизатора.
no bgp router-id		Удалить идентификатор BGP-маршрутизатора.
bgp asnotation dot	—/asplain	Задействовать систему обозначения номеров AS в формате asdot.
no bgp asnotation		Установить значение по умолчанию

bgp client-to-client reflection	—/включено	Включить пересылку маршрутов, полученных от reflector-клиента, другим BGP-соседям.
no bgp client-to-client reflection	—	Выключить пересылку маршрутов, полученных от reflector-клиента, другим BGP-соседям.
bgp cluster-id ip_add	—	Задать идентификатор кластера BGP-маршрутизатора. <input checked="" type="checkbox"/> В случае, если идентификатор кластера не настроен, в качестве идентификатора будет использоваться глобальный идентификатор BGP-маршрутизатора.
no bgp cluster-id	—	Удалить идентификатор кластера BGP-маршрутизатора
bgp transport path-mtu-discovery	—	Включить процедуру Path MTU Discovery для автоматического определения Maximum Segment Size при установлении TCP-соединения между соседями. <input checked="" type="checkbox"/> Включение Path MTU Discovery на процессе включает его на всех соседях.
no bgp transport path-mtu-discovery	—	Установить значение по умолчанию.
shutdown	—/no shutdown	Административно выключить протокол BGP, не удаляя его конфигурацию. <input checked="" type="checkbox"/> Это действие влечёт за собой разрыв всех сессий с BGP-соседями и очистку таблицы маршрутизации протокола BGP.
no shutdown		Включить работу AS.
neighbor ip_add	—	Задать IPv4- или IPv6-адрес для BGP-соседа или перейти в режим конфигурирования существующего соседа. - ip_add — IPv4- или IPv6-адрес. <input checked="" type="checkbox"/> Возможно установление соседства в том числе и через IPv6 Link-local адреса.
no neighbor ip_add		Удалить конфигурацию для BGP-соседа с указанным IPv4- или IPv6-адресом.
peer-group name	name: (1..32) символа	Создать Peer-группу - name — имя группы
no peer-group name		Удалить созданную Peer-группу.
address-family ipv4 {unicast multicast}	—/unicast	Указать тип IPv4 Address Family и перевести коммутатор в режим конфигурации соответствующей Address Family.
no address-family ipv4 {unicast multicast}		Выключить соответствующую Address-Family.
address-family ipv6 unicast	—	Указать тип IPv6 Address Family unicast и перевести коммутатор в режим конфигурации соответствующей Address-Family.
no address-family ipv6 unicast		Выключить соответствующую Address-Family.
vrf [vrf_name]	vrf-name: (1..32) символа	Создание контекста VRF. - vrf-name — имя виртуальной области маршрутизации. <input checked="" type="checkbox"/> VRF должен быть создан в глобальной конфигурации коммутатора.
no vrf [vrf_name]		Удаление контекста VRF.



Если соседство установлено на IPv4-адресах, то при отправке маршрутов IPv6 такому соседу в качестве next-hop будет установлен искусственный IPv6-адрес, основанный на IPv4-адресе. Чтобы это изменить, необходимо использовать route-map, в которой указать необходимый IPv6 next-hop. Пример данной настройки приведен ниже.

Пример создания route-map и привязки ее к BGP-соседу для изменения исходящих маршрутов IPv6

```
console(config)#ipv6 route-map test 10 permit
console(config-route-map)#set ipv6 next-hop 2030::1
```

```

console (config-route-map) #exit
console (config) #router bgp 65500
console (router-bgp) #neighbor 10.0.0.2
console (router-bgp-nbr) #address-family ipv6 unicast
console (router-bgp-nbr-af) #route-map test out

```

В результате выполнения команды при отправке IPv6-маршрутов соседу 10.0.0.2 значение поля next-hop будет 2030::1.



Команды режима конфигурации Address-Family

Вид запроса командной строки в режиме конфигурации Address-Family:

```
console (router-bgp-af) #
```

Таблица 353 — Команды режима конфигурации Address-Family

Команда	Значение/Значение по умолчанию	Действие
network <i>ipv4_add</i> [<i>mask mask</i>]	—	Задать подсеть, которая анонсируется BGP-соседям. - <i>ipv4-add</i> — IPv4-адрес подсети. - <i>mask</i> — маска подсети.  Если маска не указана, по умолчанию она задается классовым методом адресации.
no network <i>ipv4_add</i> [<i>mask mask</i>]		Удалить анонс данной подсети.
network <i>ipv6_add</i>	<i>ipv6_add</i> : X:X:X:X::X/(0-128)	Задать подсеть, которая анонсируется BGP-соседям. - <i>ipv6-add</i> — IPv6-адрес подсети.
no network <i>ipv6_add</i>		Удалить анонс данной подсети.
aggregate-address <i>ipv4_add mask</i> [summary-only as-set advertise-map <i>route_map_name</i> attribute-map <i>route_map_name</i> suppress-map <i>route_map_name</i>]	—	Включить агрегацию более специфичных маршрутов, входящих в указанный префикс - <i>ipv4_add</i> — IPv4-адрес подсети. - <i>mask</i> — маска подсети. - <i>route_map_name</i> — имя route-map.
no aggregate-address <i>ipv4_add mask</i>		Удалить агрегацию более специфичных маршрутов, входящих в указанный префикс.
aggregate-address <i>ipv6_add</i> [summary-only as-set advertise-map <i>route_map_name</i> attribute-map <i>route_map_name</i> suppress-map <i>route_map_name</i>]	—	Включить агрегацию более специфичных маршрутов, входящих в указанный префикс - <i>ipv6_add</i> — IPv6-адрес подсети. - <i>route_map_name</i> — имя route-map.
no aggregate-address <i>ipv6_add</i>		Удалить агрегацию более специфичных маршрутов, входящих в указанный префикс.
redistribute connected [metric <i>metric</i> filter-list <i>name</i>]	<i>metric</i> : (1-4294967295); <i>name</i> : (1..32) символа	Разрешить анонсирование <i>connected</i> -маршрутов. - <i>metric</i> — значение атрибута MED, которое будет присвоено импортированным маршрутам. - <i>name</i> — название <i>access-list</i> , который будет применен к маршрутам.
no redistribute connected		Запретить анонсирование <i>connected</i> -маршрутов.

redistribute rip [<i>metric metric</i> <i>filter-list name</i>]	<i>metric</i> : (1-4294967295); <i>name</i> : (1..32) символа	Импортировать маршруты RIP в BGP. - <i>metric</i> — значение атрибута MED, которое будет присвоено импортированным маршрутам. - <i>name</i> — название списка access-list, который будет применен к маршрутам.  Недоступно для address-family ipv6 unicast.
no redistribute rip		Запретить импорт маршрутов из протокола RIP.
redistribute static [<i>metric metric</i> <i>filter-list name</i>]	<i>metric</i> : (1-4294967295); <i>name</i> : (1..32) символа	Разрешить анонсирование статических маршрутов. - <i>metric</i> — значение атрибута MED, которое будет присвоено импортированным маршрутам. - <i>name</i> — название access-list, который будет применен к маршрутам.
no redistribute static		Запретить анонсирование статических маршрутов.
redistribute ospf id [<i>metric metric</i> <i>match type</i> <i>metric-type mtype</i> <i>nssa-only</i> <i>filter-list name</i>]	<i>id</i> : (1..65535); <i>metric</i> : (1-4294967295); <i>type</i> : (internal, external-1, external-2, nssa-external-1, nssa-external-2); <i>name</i> : (1..32) символов; <i>mtype</i> : (type-1, type-2); <i>name</i> : (1..32) символа	Импортировать маршруты OSPF в BGP. - <i>id</i> — идентификатор процесса OSPF. - <i>metric</i> — значение атрибута MED, которое будет присвоено импортированным маршрутам. - <i>type</i> — тип OSPF-маршрутов, анонсируемых в BGP. - <i>name</i> — название списка access-list, который будет применен к маршрутам. - <i>mtype</i> — тип метрики Ex1 или Ex2.  В случае с address-family ipv6 unicast подразумевается OSPF3.
no redistribute ospf		Запретить импорт маршрутов из протокола OSPF.
redistribute isis [<i>level</i>] [<i>match match</i>] [<i>metric metric</i>] [<i>filter-list acl_name</i>]	<i>level</i> : (level-1, level-2, level-1-2)/level-2; <i>match</i> : (internal, external); <i>metric</i> : (1-65535); <i>acl_name</i> : (1..32) символа	Импортировать маршруты из IS-IS в BGP. - <i>level</i> — установить, из какого уровня IS-IS будут анонсироваться маршруты; - <i>match</i> — производить анонсирование только для указанных типов IS-IS маршрутов; - <i>metric</i> — значение метрики для импортируемых маршрутов; - <i>acl_name</i> — имя стандартного IP ACL, который будет использован для фильтрации импортируемых маршрутов.  Недоступно для address-family ipv6 unicast.
no redistribute isis		Запретить импорт маршрутов из протокола IS-IS.

Команды режима конфигурации BGP-соседа

Вид запроса командной строки в режиме конфигурации BGP-соседа:





```
console (router-bgp-nbr) #
```

Таблица 354 — Команды режима конфигурации BGP-соседа

Команда	Значение/Значение по умолчанию	Действие
description <i>descr</i>	<i>descr</i> : (1..80)	Добавить описание BGP-соседа.
no description	символов/нет описания	Удалить описание BGP-соседа.

maximum-prefix <i>value</i> [threshold percent hold-timer second action type]	<i>value:</i> (0-4294967295); <i>percent:</i> (0-100); <i>second:</i> (30-86400); <i>type:</i> (restart, warning-only)	Включить ограничение количества принимаемых маршрутов от BGP-соседа. - <i>value</i> — максимальное количество принимаемых маршрутов. - <i>percent</i> — процент от максимального количества маршрутов, по достижении которого отправляется предупреждение. - <i>second</i> — временной промежуток (в секундах), по истечению которого происходит переподключение, если сессия была разорвана из-за превышения количества маршрутов. - <i>type</i> — назначает действие выполняемое при достижении максимального значения — разрыв сессии <restart> или отправка предупреждения <warning-only>.
no maximum-prefix		Выключить ограничение количества принимаемых маршрутов от BGP-соседа.
advertisement-interval <i>adv_sec withdraw with_sec</i>	<i>adv-sec:</i> (0-65535)/30 с; <i>with-sec:</i> (0-65535)/30 с	Задать временные интервалы. - <i>adv-sec</i> — минимальный интервал между отправкой UPDATE сообщений одного и того же маршрута. - <i>with-sec</i> — минимальный интервал между анонсированием маршрута и его последующим де-анонсированием. Примечание: - <i>advertisement-interval</i> должен быть больше или равен <i>withdraw-interval</i> . - Маршруты, которые должны быть анонсированы соседним BGP-маршрутизаторам, распределяются по нескольким UPDATE-сообщениям. Между отправкой этих UPDATE-сообщений выдерживается случайный временной интервал таким образом, чтобы общее время между обновлением маршрутов в локальной таблице BGP и отправкой последнего UPDATE-сообщения не превышало <i>advertisement-interval</i> или <i>as-origination-interval</i> в случае отправки локальных (маршруты из локальной AS) маршрутов в eBGP-соединении. Таким образом, каждый из маршрутов может иметь случайную величину задержки анонсирования. - Точность работы таймеров <i>advertisement-interval</i> , <i>withdraw-interval</i> и <i>as-origination-interval</i> зависит от максимального значения любого из этих трёх таймеров, настроенных на BGP-маршрутизаторе (учитываются таймеры, настроенные для всех BGP-соседей). Все значения таймеров анонсирования и де-анонсирования маршрутов, сконфигурированных на устройстве, дискретизируются интервалом в 1/255 от наибольшего настроенного значения. Увеличение максимального значения будет приводить к увеличению частоты дискретизации таймеров и, соответственно, к понижению точности их работы.
no advertisement-interval		Установить значение по умолчанию.
ebgp-multihop	—/TTL равен 1	Установить TTL, равный 64, для eBGP-подключений.
no ebgp multihop		Установить значение по умолчанию.
as-origination-interval <i>seconds</i>	<i>seconds:</i> (0-65535)/15 с	Задать временной интервал между отправкой UPDATE сообщений одного и того же маршрута, используется для анонса локальных (маршруты из локальной AS) маршрутов eBGP соседям.
no as-origination-interval		Установить значение по умолчанию.
connect-retry-interval <i>seconds</i>	<i>seconds:</i> (1-65535)/120 с	Задать временной интервал, по истечении которого возобновляется попытка создать BGP-сессию с соседом.
no connect-retry-interval		Установить значение по умолчанию.

next-hop-self [all]	—/выключено	Включить подмену значения атрибута NEXT_HOP на локальный адрес маршрутизатора. - all — включает подмену значения атрибута NEXT_HOP на локальный адрес маршрутизатора также и для маршрутов, отражаемых от route-reflector.
no next-hop-self		Отключить подмену атрибута NEXT_HOP.
remote-as [as_plain_id_ as_dot_id]	as_plain_id: (1..4294967295)/1 as_dot_id: (1.0..65535.65535)	Задать номер автономной системы, в которой находится BGP-сосед. Установление соседства невозможно, пока соседу не назначен номер AS. Это действие влечёт разрыв сессии с соседом и очистку всех принятых от него маршрутов.
no remote-as		Удалить идентификатор соседней автономной системы.
timers holdtime keepalive	holdtime: (0 3-65535)/90 c; keepalive: (0-21845)/30 c	Задать временные интервалы. - <i>holdtime</i> — если в течение этого времени не будет принято keepalive-сообщение, то соединение с соседом сбрасывается. - <i>keepalive</i> — интервал между отправкой keepalive-сообщений. Значения holdtime и keepalive должны быть либо оба равны нулю, либо оба больше нуля. holdtime должен быть больше или равен keepalive. - Если был выбран таймер hold, который настроен на локальном маршрутизаторе, то используется локальное значение таймера keepalive; - Если был выбран таймер hold, который настроен на соседнем маршрутизаторе, и значение локально настроенного таймера keepalive меньше чем 1/3 выбранного таймера hold, то используется локальное значение таймера keepalive; - Если был выбран таймер hold, который настроен на соседнем маршрутизаторе, и значение локально настроенного таймера keepalive больше чем 1/3 выбранного таймера hold, то используется целое число, которое меньше чем 1/3 выбранного таймера hold.
no timers		Установить значение по умолчанию.
timers idle-hold seconds	seconds: (1..32747)/15	Задать временной интервал удержания соседа в состоянии Idle после того, как он был сброшен в это состояние. За этот интервал все попытки переустановить соединение с соседом будут отклонены.
no timers idle-hold		Установить значение по умолчанию.
timers open-delay seconds	seconds: (0-240)/0 c	Задать временной интервал между установкой TCP-соединения и отправкой первого OPEN-сообщения.
no timers open-delay		Установить значение по умолчанию.
shutdown	—/no shutdown	Административно выключить сессию с BGP-соседом и очистить принятые от него маршруты, не удаляя его конфигурации.
no shutdown		Административно включить сессию с BGP-соседом.
update-source [GigabitEthernet gi_port Tengi-gabitEthernet te_port FortygigabitEthernet fo_port Port-Channel group Loopback loopback Vlan vlan_id]	gi_port: (1..8/0/1..48); te_port: (1..8/0/1..24); fo_port(1..8/0/1..4); group: (1..48); loopback: (1-64); vlan-id: (1-4094)	Назначить интерфейс, который будет использован в качестве исходящего при соединении с соседом.
no update-source		Отменить ручную настройку исходящего интерфейса, включить автоматический выбор интерфейса.

<code>route-reflector-client [meshed]</code>	<code>—/disabled</code>	<p>Назначить BGP-соседа Route-Reflector клиентом.</p> <ul style="list-style-type: none"> - meshed — параметр выставляется если используется mesh-топология. При получении от такого клиента BGP-маршрутов они не будут пересылаться другим клиентам. <p> BGP-маршрутизатор является route-reflector-ом, если хотя бы один его сосед сконфигурирован как route-reflector клиент.</p>
<code>no route-reflector-client</code>		Установить значение по умолчанию.
<code>soft-reconfiguration in-bound</code>	<code>—/disabled</code>	<p>Сохранить полученные от соседа маршруты в отдельной области памяти. Метод позволяет применить входящую политику "route-map in" для соседа без сброса соседства и запроса маршрутов.</p> <p> По умолчанию работает механизм Route Refresh.</p>
<code>no soft-reconfiguration in-bound</code>		Отключить механизм сохранения маршрутов.
<code>prefix-list name { in out }</code>	<code>name: (1..32) символа</code>	- <i>name</i> — название IP prefix-list, который будет применен к анонсируемым или принимаемым маршрутам.
<code>no prefix-list name { in out }</code>		Отвязать IP prefix-list.
<code>peer-group name</code>	<code>name: (1..32) символа</code>	<p>- <i>name</i> — имя Peer-группы, которая будет применена к соседу.</p> <p> Настройки на Peer-группе имеют более высокий приоритет, чем настройки на самом соседе.</p>
<code>no peer-group</code>		Удалить соседа из группы.
<code>address-family ipv4 { unicast multicast }</code>	<code>—/unicast</code>	Указать тип IPv4 Address Family и перевести коммутатор в режим конфигурации соответствующей address family для этого BGP-соседа.
<code>no address-family ipv4 { unicast multicast }</code>		Выключить соответствующую IPv4 Address-Family.
<code>transport path-mtu-discovery</code>	<code>—/disabled</code>	<p>Включить процедуру Path MTU Discovery для BGP-соседа.</p> <p> Не поддерживается на IPv6-соседстве.</p>
<code>no transport path-mtu-discovery</code>		Выключить процедуру Path MTU Discovery для BGP-соседа.
<code>fall-over bfd</code>	<code>—/выключено</code>	<p>Включить протокол BFD на соседе.</p> <p> Не поддерживается на IPv6-соседстве.</p>
<code>no fall-over bfd</code>		Выключить протокол BFD на соседе.
<code>as-path-filter name {in out}</code>	<code>name: (1..32) символа</code>	<p>Задать фильтр as-path для BGP-соседа.</p> <ul style="list-style-type: none"> - <i>name</i> — имя списка as-path; - in — для входящих маршрутов; - out — для исходящих маршрутов.
<code>no as-path-filter name {in out}</code>		Удалить фильтр as-path.
<code>password word</code>	<code>word: (1..128) символов; по умолчанию аутентификация отключена</code>	<p>Включить аутентификацию всех TCP-сегментов, принятых от BGP-соседа. Задать ключ аутентификации в текстовом виде.</p> <p>Данная настройка игнорируется, если для аутентификации указана key-chain.</p> <ul style="list-style-type: none"> - <i>word</i> — ключ в текстовом виде.
<code>no password</code>		Установить значение по умолчанию.

password encrypted <i>encryptedword</i>	encryptedword: (1..128); по умолчанию аутентификация отключена	Включить аутентификацию всех TCP-сегментов, принятых от BGP-соседа. Задает ключ аутентификации в зашифрованном виде (например, пароль в зашифрованном виде, скопированный с другого устройства). Данная настройка игнорируется, если для аутентификации указана key-chain. - <i>encryptedword</i> — ключ в текстовом виде.
no password encrypted		Установить значение по умолчанию.
password key-chain <i>word</i>	word: (1..32) символов; по умолчанию аутентификация отключена	Задать имя связки ключей, которая будет использоваться для аутентификации всех TCP-сегментов, принятых от BGP-соседа. - <i>word</i> — имя связки ключей.
no password key-chain		Установить значение по умолчанию.
ip mroute prefix <i>prefix_length fw_router_address tunnel tunnel_id</i>	prefix: (A.B.C.D); prefix-length: (A.B.C.D или /n); fw_router_address: (A.B.C.D); tunnel_id: (1..16)	Создать статическое правило для многоадресной таблицы маршрутизации. - <i>prefix</i> — IP-адрес сети назначения; - <i>prefix_length</i> — маска префикса назначения или ее длина; - <i>fw_router_address</i> — IP-адрес маршрутизатора многоадресной рассылки; - <i>tunnel_id</i> — идентификатор туннеля.
no ip mroute prefix <i>prefix_length fw_router_address tunnel tunnel_id</i>		Удалить статическое правило из таблицы многоадресной маршрутизации.

Команды режима конфигурации Address Family BGP-соседа

Вид запроса командной строки в режиме конфигурации Address Family BGP-соседа:

```
console (router-bgp-nbr-af) #
```

Таблица 355 — Команды режима конфигурации Address Family BGP-соседа

Команда	Значение/Значение по умолчанию	Действие
maximum-prefix <i>value [threshold percent hold-timer second action type]</i>	value: (0-4294967295); percent: (0-100); second: (30-86400); type: (restart, warning-only)	Включить ограничение количества принимаемых маршрутов от BGP-соседа. - <i>value</i> — максимальное количество принимаемых маршрутов. - <i>percent</i> — процент от максимального количества маршрутов, по достижении которого отправляется предупреждение. - <i>second</i> — временной промежуток (в секундах), по истечению которого происходит переподключение, если сессия была разорвана из-за превышения количества маршрутов. - <i>type</i> — назначает действие выполняемое при достижении максимального значения — разрыв сессии <restart> или отправка предупреждения <warning-only>.
no maximum-prefix		Выключить ограничение количества принимаемых маршрутов от BGP-соседа.

<p>advertisement-interval <i>adv_sec withdraw with_sec</i></p>	<p>adv-sec: (0-65535)/30 c; with-sec: (0-65535)/30 c</p>	<p>Задать временные интервалы.</p> <ul style="list-style-type: none"> - <i>adv-sec</i> — минимальный интервал между отправкой UPDATE сообщений одного и того же маршрута. - <i>with-sec</i> — минимальный интервал между анонсированием маршрута и его последующим де-анонсированием. <p><input checked="" type="checkbox"/> - advertisement-interval должен быть больше или равен withdraw-interval.</p> <p>- Маршруты, которые должны быть анонсированы соседним BGP-маршрутизаторам, распределяются по нескольким UPDATE-сообщениям. Между отправкой этих UPDATE-сообщений выдерживается случайный временной интервал таким образом, чтобы общее время между обновлением маршрутов в локальной таблице BGP и отправкой последнего UPDATE-сообщения не превышало advertisement-interval или as-origination-interval в случае отправки локальных (маршруты из локальной AS) маршрутов в eBGP-соединении. Таким образом, каждый из маршрутов может иметь случайную величину задержки анонсирования.</p> <p>- Точность работы таймеров advertisement-interval, withdraw-interval и as-origination-interval зависит от максимального значения любого из этих трёх таймеров, настроенных на BGP-маршрутизаторе (учитываются таймеры, настроенные для всех BGP-соседей). Все значения таймеров анонсирования и де-анонсирования маршрутов, сконфигурированных на устройстве, дискретизируются интервалом в 1/255 от наибольшего настроенного значения. Увеличение максимального значения будет приводить к увеличению частоты дискретизации таймеров и, соответственно, к понижению точности их работы.</p>
<p>no advertisement-interval</p>		<p>Установить значение по умолчанию.</p>
<p>as-origination-interval <i>seconds</i></p>	<p>seconds: (0-65535)/15 c</p>	<p>Задать временной интервал между отправкой UPDATE сообщений одного и того же маршрута, используется для анонса локальных (маршруты из локальной AS) маршрутов eBGP соседям.</p>
<p>no as-origination-interval</p>		<p>Установить значение по умолчанию.</p>
<p>route-map name { in out }</p>	<p>name: (0..32) символа</p>	<p>- <i>name</i> — имя политики route-map, которая будет применена к соседу в данной Address Family. Позволяет фильтровать и вносить изменения в анонсируемые и принимаемые маршруты.</p>
<p>no route-map name { in out }</p>		<p>Удалить политики с данной Address Family.</p>
<p>next-hop-self</p>	<p>—/включено</p>	<p>Включить подмену значения атрибута NEXT_HOP на локальный адрес маршрутизатора.</p>
<p>no next-hop-self</p>		<p>Отключить подмену атрибута NEXT_HOP.</p>
<p>route-reflector-client [meshed]</p>	<p>—/disabled</p>	<p>Назначить BGP-соседа Route-Reflector клиентом.</p> <ul style="list-style-type: none"> - meshed — параметр выставляется если используется mesh-топология. При получении от такого клиента BGP-маршрутов они не будут пересылаться другим клиентам. <p><input checked="" type="checkbox"/> BGP-маршрутизатор является route-reflector'ом, если хотя бы один его сосед сконфигурирован как route-reflector клиент.</p>
<p>no route-reflector-client</p>		<p>Устанавливает значение по умолчанию.</p>

Команды режима конфигурации Peer-групп

Вид запроса командной строки в режиме конфигурации Peer-групп:

```
console (router-bgp-nbrgrp) #
```

Таблица 356 — Команды режима конфигурации Peer-групп

Команда	Значение/Значение по умолчанию	Действие
maximum-prefix <i>value</i> [threshold percent hold-timer second action type]	<i>value</i> : (0-4294967295); <i>percent</i> : (0-100); <i>second</i> : (30-86400); <i>type</i> : (restart, warning-only)	Включить ограничение количества принимаемых маршрутов от BGP-соседа. - <i>value</i> — максимальное количество принимаемых маршрутов. - <i>percent</i> — процент от максимального количества маршрутов, по достижении которого отправляется предупреждение. - <i>second</i> — временной промежуток (в секундах), по истечению которого происходит переподключение, если сессия была разорвана из-за превышения количества маршрутов. - <i>type</i> — назначает действие выполняемое при достижении максимального значения — разрыв сессии <restart> или отправка предупреждения <warning-only>.
no maximum-prefix		Выключить ограничение количества принимаемых маршрутов от BGP-соседа.
advertisement-interval <i>adv_sec</i> withdraw <i>with_sec</i>	<i>adv-sec</i> : (0-65535)/30 с; <i>with-sec</i> : (0-65535)/30 с	Задать временные интервалы. - <i>adv-sec</i> — минимальный интервал между отправкой UPDATE сообщений одного и того же маршрута. - <i>with-sec</i> — минимальный интервал между анонсированием маршрута и его последующим де-анонсированием.  - advertisement-interval должен быть больше или равен withdraw-interval . - Маршруты, которые должны быть анонсированы соседним BGP-маршрутизаторам, распределяются по нескольким UPDATE-сообщениям. Между отправкой этих UPDATE-сообщений выдерживается случайный временной интервал таким образом, чтобы общее время между обновлением маршрутов в локальной таблице BGP и отправкой последнего UPDATE-сообщения не превышало advertisement-interval или as-origination-interval в случае отправки локальных (маршруты из локальной AS) маршрутов в eBGP-соединении. Таким образом, каждый из маршрутов может иметь случайную величину задержки анонсирования. - Точность работы таймеров advertisement-interval , withdraw-interval и as-origination-interval зависит от максимального значения любого из этих трёх таймеров, настроенных на BGP-маршрутизаторе (учитываются таймеры, настроенные для всех BGP-соседей). Все значения таймеров анонсирования и де-анонсирования маршрутов, сконфигурированных на устройстве, дискретизируются интервалом в 1/255 от наибольшего настроенного значения. Увеличение максимального значения будет приводить к увеличению частоты дискретизации таймеров и, соответственно, к понижению точности их работы.

no advertisement-interval		Установить значение по умолчанию.
as-origination-interval <i>seconds</i>	seconds: (0-65535)/15 c	Задать временной интервал между отправкой UPDATE сообщений одного и того же маршрута, используется для анонса локальных (маршруты из локальной AS) маршрутов eBGP соседям.
no as-origination-interval		Установить значение по умолчанию.
connect-retry-interval <i>seconds</i>	seconds: (1-65535)/120 c	Задать временной интервал, по истечению которого возобновляется попытка создать BGP-сессию с соседом.
no connect-retry-interval		Установить значение по умолчанию.
next-hop-self [all]	—/выключено	Включить подмену значения атрибута NEXT_HOP на локальный адрес маршрутизатора. - all — включает подмену значения атрибута NEXT_HOP на локальный адрес маршрутизатора также и для маршрутов, отражаемых от route-reflector.
no next-hop-self		Отключить подмену атрибута NEXT_HOP.
remote-as [as_plain_id as_dot_id]	as_plain_id: (1..4294967295)/1 as_dot_id: (1.0..65535.65535)	Задать номер автономной системы, в которой находится BGP-сосед. Установление соседства невозможно, пока соседу не назначен номер AS. Это действие влечёт разрыв сессии с соседом и очистку всех принятых от него маршрутов.
no remote-as		Удалить идентификатор соседней автономной системы.
timers holdtime keepalive	holdtime: (0 3-65535)/90 c; keepalive: (0-21845)/30 c	Задать временные интервалы. - <i>holdtime</i> — если в течение этого времени не будет принято keepalive-сообщение, то соединение с соседом сбрасывается. - <i>keepalive</i> — интервал между отправкой keepalive-сообщений. Значения holdtime и keepalive должны быть либо оба равны нулю, либо оба больше нуля. holdtime должен быть больше или равен keepalive. - Если был выбран таймер hold, который настроен на локальном маршрутизаторе, то используется локальное значение таймера keepalive; - Если был выбран таймер hold, который настроен на соседнем маршрутизаторе и значение локально настроенного таймера keepalive меньше чем 1/3 выбранного таймера hold, то используется локальное значение таймера keepalive; - Если был выбран таймер hold, который настроен на соседнем маршрутизаторе и значение локально настроенного таймера keepalive больше чем 1/3 выбранного таймера hold, то используется целое число, которое меньше чем 1/3 выбранного таймера hold.
no timers		Установить значение по умолчанию.
timers idle-hold <i>seconds</i>	seconds: (1..32747)/15	Задать временной интервал удержания соседа в состоянии Idle после того, как он был сброшен в это состояние. За этот интервал все попытки переустановить соединение с соседом будут отклонены.
no timers idle-hold		Установить значение по умолчанию.
timers open-delay <i>seconds</i>	seconds: (0-240)/0 c	Задать временной интервал между установкой TCP-соединения и отправкой первого OPEN-сообщения.
no timers open-delay		Установить значение по умолчанию.
shutdown	—/no shutdown	Административно выключить сессии со всеми BGP-соседями, входящими в состав Peer-группы, и очищает принятые от них маршруты, не удаляя их конфигурации. В конфигурацию каждого соседа, входящего в peer-группу, в контекст (router-bgp-nbr) добавляется команда shutdown.

no shutdown		Административно включить сессии со всеми BGP-соседами, входящими в состав Peer-группы. Удаляет команду shutdown из конфигурации каждого соседа, входящего в peer-группу.
update-source [GigabitEthernet <i>gi_port</i> Tengi-gabitEthernet <i>te_port</i> FortygigabitEthernet <i>fo_port</i> Port-Channel <i>group</i> Loopback <i>loopback</i> Vlan <i>vlan_id</i>]	<i>gi_port</i> : (1..8/0/1..48); <i>te_port</i> : (1..8/0/1..24); <i>fo_port</i> (1..8/0/1..4); <i>group</i> : (1..48); <i>loopback</i> : (1-64); <i>vlan-id</i> : (1-4094)	Назначить интерфейс, который будет использован в качестве исходящего при соединении с соседом.
no update-source		Отменить ручную настройку исходящего интерфейса, включить автоматический выбор интерфейса.
route-reflector-client [meshed]	—/disabled	Назначить BGP-соседа Route-Reflector клиентом. - meshed — параметр выставляется, если используется mesh-топология. При получении от такого клиента BGP-маршрутов они не будут пересылаться другим клиентам. BGP-маршрутизатор является route-reflector-ом, если хотя бы один его сосед сконфигурирован как клиент route-reflector.
no route-reflector-client		Установить значение по умолчанию.
soft-reconfiguration in-bound	—/disabled	Сохранить полученные от соседа маршруты в отдельной области памяти. Метод позволяет применить входящую политику "route-map in" для соседа без сброса соседства и запроса маршрутов. По умолчанию работает механизм Route Refresh.
no soft-reconfiguration in-bound		Отключить механизм сохранения маршрутов
prefix-list <i>name</i> { in out }	<i>name</i> : (0..32) символа	- <i>name</i> — название IP prefix-list, который будет применен к анонсируемым или принимаемым маршрутам.
no prefix-list <i>name</i> { in out }		Отвязать IP prefix-list
fall-over bfd	—/выключено	Включить протокол BFD на peer-группе. Не поддерживается на IPv6-соседстве.
no fall-over bfd		Выключить протокол BFD на Peer-группе.
password <i>word</i>	<i>word</i> : (1..128) символов; по умолчанию аутентификация отключена	Включить аутентификацию всех TCP-сегментов, принятых от BGP-соседа. Задать ключ аутентификации в текстовом виде. Данная настройка игнорируется, если для аутентификации указана key-chain. Данная настройка игнорируется для входящих в настраиваемую группу пиров, для которых присутствуют собственные настройки аутентификации. - <i>word</i> — ключ в текстовом виде.
no password		Установить значение по умолчанию.
password encrypted <i>encryptedword</i>	<i>encryptedword</i> : (1..128); по умолчанию аутентификация отключена	Включить аутентификацию всех TCP-сегментов, принятых от BGP-соседа. Задает ключ аутентификации в зашифрованном виде (например, пароль в зашифрованном виде, скопированный с другого устройства). Данная настройка игнорируется, если для аутентификации указана key-chain. Данная настройка игнорируется для входящих в настраиваемую группу пиров, для которых присутствуют собственные настройки аутентификации. - <i>encryptedword</i> — ключ в текстовом виде.
no password encrypted		Установить значение по умолчанию.

<code>password key-chain word</code>	word: (1..32) символов; по умолчанию аутентификация отключена	Задать имя связки ключей, которая будет использоваться для аутентификации всех TCP-сегментов, принятых от BGP-соседа. Данная настройка игнорируется для входящих в настраиваемую группу пиров, для которых присутствуют собственные настройки аутентификации. - <i>word</i> — имя связки ключей.
<code>no password key-chain</code>		Установить значение по умолчанию.

Команды режима конфигурации стандартного community list

Вид запроса командной строки режима конфигурации стандартного community list:

```
console(ip-comm-list)#
```

Таблица 357 — Команды режима конфигурации стандартного community list

Команда	Значение/Значение по умолчанию	Действие
<code>community {graceful-shutdown internet local-as no-advertise no-export ASN2:NN}</code>	—	Добавить community в список.
<code>no community {graceful-shutdown internet local-as no-advertise no-export ASN2:NN}</code>		Удалить community из списка.

Команды режима конфигурации стандартного extcommunity list

Вид запроса командной строки режима конфигурации стандартного extcommunity_list:

```
console(ip-extcomm-list)#
```

Таблица 358 — Команды режима конфигурации стандартного extcommunity list

Команда	Значение/Значение по умолчанию	Действие
<code>ext-community {4byteas-generic {transitive non-transitive} cost [igp pre-bestpath rt soo] number}</code>	number: (ASN2:NN, ASN4:NN, IPV4:NN)	Добавить расширенное community в список.
<code>ext-community cost [igp pre-bestpath] value</code>	value: (0..255)	Добавит расширенное community в список.
<code>no ext-community {4byteas-generic {transitive non-transitive} cost [igp pre-bestpath rt soo]}</code>	—	Удалить расширенное community из списка.

Команды режима privileged EXEC

Все команды доступны для привилегированного пользователя.

Вид запроса командной строки режима privileged EXEC:

```
console#
```

Таблица 359 — Команды режима privileged EXEC

Команда	Значение/Значение по умолчанию	Действие
clear ip bgp [<i>ip_add</i>] vrf [<i>vrf-name</i>]	<i>ip_add</i> : A.B.C.D; <i>vrf-name</i> : (1..32) символа, all	Переустановить соединения с BGP-соседами, очищая принятые от них маршруты. - <i>ip-add</i> — адрес соседнего BGP-спикера, с которым будет переустановлена сессия; - <i>vrf_name</i> — имя виртуальной области маршрутизации.
show ip bgp <i>afi safi</i> vrf [<i>vrf-name</i>]	<i>afi</i> : (all, ipv4, ipv6); <i>safi</i> : (all, unicast, multicast); <i>vrf-name</i> : (1..32) символа, all	Отобразить таблицу BGP-маршрутов (Loc-RIB), указанных AFI/SAFI. - <i>afi</i> — идентификатор Address Family; - <i>safi</i> — идентификатор Sub-Address Family; - <i>vrf_name</i> — имя виртуальной области маршрутизации.
show ip bgp [<i>ip_add</i>] vrf [<i>vrf-name</i>]	<i>ip_add</i> : A.B.C.D; <i>vrf-name</i> : (1..32) символа, all	Отобразить таблицу BGP-маршрутов (Loc-RIB). - <i>ip-add</i> — префикс подсети назначения, по которому будет отображена подробная информация о маршрутах до неё; - <i>vrf_name</i> — имя виртуальной области маршрутизации.
show ip bgp neighbor [<i>ip-add</i>] [<i>detail</i> <i>advertised-routes</i> <i>received-routes</i>] vrf [<i>vrf-name</i>]	<i>ip_add</i> : A.B.C.D; <i>vrf-name</i> : (1..32) символа, all	Отобразить информацию о настроенных BGP-соседах. - <i>ip-add</i> — адрес соседнего BGP-спикера, по которому будет отфильтрована информация. - <i>detail</i> — отобразить подробную информацию. - <i>advertised-routes</i> — отобразить таблицу маршрутов, анонсированных соседу. - <i>received-routes</i> — отобразить таблицу принимаемых маршрутов до применения к ним входящей политики; - <i>vrf_name</i> — имя виртуальной области маршрутизации.
show ip bgp peer-group <i>name</i> vrf [<i>vrf-name</i>]	<i>name</i> : (1..32 символа); <i>vrf-name</i> : (1..32) символа, all	Отобразить созданные реер-группы и их настройки. - <i>name</i> — отобразить настройки группы с именем <i>name</i> ; - <i>vrf_name</i> — имя виртуальной области маршрутизации.
show ip bgp peer-group <i>name neighbors</i> vrf [<i>vrf-name</i>]	<i>name</i> : (1..32 символа); <i>vrf-name</i> : (1..32) символа, all	Отобразить состоящих в реер-группе соседей. - <i>name</i> — отобразить настройки группы с именем <i>name</i> ; - <i>vrf_name</i> — имя виртуальной области маршрутизации.

5.35.5 Настройка протокола IS-IS

IS-IS (intermediate system to intermediate system) — протокол динамической маршрутизации, основанный на технологии отслеживания состояния канала (link-state technology) и использующий для нахождения кратчайшего пути алгоритм Дейкстры. Протокол IS-IS представляет собой протокол внутреннего шлюза (IGP). Протокол IS-IS распространяет информацию о доступных маршрутах между маршрутизаторами одной автономной системы.

Команды режима глобальной конфигурации

Вид запроса командной строки в режиме глобальной конфигурации:

```
console(config)#
```

Таблица 360 — Команды режима глобальной конфигурации

Команда	Значение/Значение по умолчанию	Действие
router isis	—/ISIS-маршрутизатор отключен	Запустить IS-IS маршрутизатор. Войти в режим конфигурации протокола IS-IS.
no router isis		Остановить IS-IS маршрутизатор. Удалить конфигурацию протокола IS-IS.

Команды режима конфигурации протокола IS-IS

Вид запроса командной строки в режиме конфигурации протокола IS-IS:

```
console(router-isis)#
```

Таблица 361 — Команды режима конфигурации протокола IS-IS

Команда	Значение/Значение по умолчанию	Действие
address-family ipv4 unicast	—	Перейти в режим конфигурации Address-Family.
authentication key word [level]	word: (1..20) символов; level: (level-1, level-2)/level-1-2	Задать ключ аутентификации в виде текста. Используется для аутентификации LSP, CSNP, PSNP PDU. Данная настройка игнорируется если для аутентификации указана key-chain. - <i>word</i> — ключ в текстовом виде; - <i>level</i> — уровень IS-IS, для которого применится настройка.
no authentication key		Удалить ключ аутентификации.
authentication key encrypted encryptedword [level]	encryptedword: (1..128) символов; level: (level-1, level-2)/level-1-2	Задаёт ключ аутентификации в зашифрованном виде (например, пароль в зашифрованном виде, скопированный с другого устройства). Используется для аутентификации LSP, CSNP, PSNP PDU. Данная настройка игнорируется если для аутентификации указана key-chain. - <i>encryptedword</i> — ключ в зашифрованном виде; - <i>level</i> — уровень IS-IS, для которого применится настройка.
no authentication key		Удалить ключ аутентификации.
authentication key-chain word [level]	word: (1..32) символа; level: (level-1, level-2)/level-1-2	Задать имя связки ключей, которая будет использоваться для аутентификации LSP, CSNP, PSNP PDU. - <i>word</i> — имя связки ключей; - <i>level</i> — уровень IS-IS, для которого применится настройка.
no authentication key-chain		Отключить режим использования связки ключей для аутентификации.
authentication mode {text md5} [level]	level: (level-1, level-2)/level-1-2; По умолчанию аутентификация отключена.	Включить аутентификацию в IS-IS и определить ее тип: - text — аутентификация открытым текстом; - md5 — аутентификация MD5; - <i>level</i> — уровень IS-IS, для которого применится настройка.
no authentication mode		Установить значение по умолчанию.
hostname dynamic	—/включено	Включить поддержку динамических hostname.
no hostname dynamic		Выключить поддержку динамических hostname.
is-type {level-1 level-2-only} [level-1-2]	—/level-1-2	Задать тип маршрутизатора в IS-IS домене: - level-1 — все взаимодействия с другими маршрутизаторами происходят на 1 уровне; - level-2-only — все взаимодействия с другими маршрутизаторами происходят на 2 уровне; - level-1-2 — устройство поддерживает взаимодействия обоих уровней.

no is-type		Установить значение по умолчанию.
lsp-buff-size size	size (512-9000)/1500 байт	Установить максимально возможный размер отправляемых LSP и SNP. Значение lsp buffer size не должно превышать значение pdu buffer size.
no lsp-buff-size		Установить значение по умолчанию.
lsp-gen-interval second [level]	second: (1-65535000)/30000 мс; level: (level-1, level-2)/level-1-2	Задать минимальный интервал в мс, между генерацией одной и той же LSP. - <i>second</i> — значение интервала в миллисекундах, по истечении которого LSP может быть заново сгенерировано. - <i>level</i> — уровень для которого применим данный интервал. Если не указывать, интервал применится к обоим уровням.
no lsp-gen-interval		Установить значение по умолчанию.
lsp-refresh-interval second	second: (1-65235)/900 с;	Задать максимальный интервал в секундах, между генерацией LSP. - <i>second</i> — значение интервала в секундах, по истечении которого LSP будет заново сгенерировано.
no lsp-refresh-interval		Установить значение по умолчанию.
max-lsp-lifetime second	second: (350-65535)/1200 с;	Задать время жизни LSP. Значение должно быть хотя бы на 300 секунд больше, чем lsp-refresh-interval. - <i>second</i> — значение в секундах.
metric-style style [level]	style: (narrow, wide, both)/both level: (level-1, level-2)/level-1-2	Задать используемый стиль метрики. - <i>narrow</i> — поддерживать только стандартную (узкую) метрику. - <i>wide</i> — поддерживать только расширенную метрику. - <i>both</i> — поддерживать оба стиля метрики. - <i>level</i> — уровень, для которого применим указанный стиль метрики. Если не указывать, метрика применится к обоим уровням.
no metric-style		Установить значение по умолчанию.
net XX.XXXX.XXXX.XX	—	Установить так называемый NET (Network Entity Title) адрес — уникальный идентификатор маршрутизатора в пределах IS-IS домена. При записи NET используется шестнадцатеричная система счисления.
no net		Удалить идентификатор маршрутизатора.
shutdown	—/включено	Отключить процесс ISIS.
no shutdown		Включить процесс ISIS.
spf interval maximum-wait second	second: (0-4294967295)/5000	Установить интервал между двумя последовательными пересчетами алгоритма SPF в миллисекундах.
no spf interval maximum-wait		Установить значение по умолчанию.
spf threshold restart-limit number	number: (1-4294967295)/10	Установить, сколько раз алгоритм SPF может быть прерван обновлением LSDB.
no spf threshold restart-limit		Установить значение по умолчанию.
spf threshold updates-restart number	number: (1-4294967295)/4294967295	Задаёт количество обновлений LSDB, при которых алгоритм SPF останавливается и перезапускается

no spf threshold updates-restart		Установить значение по умолчанию.
spf threshold updates-start <i>number</i>	number: (1-4294967295)/4294967295	Установить количество обновлений LSDB, необходимое для немедленного запуска алгоритма SPF (spf interval maximum-wait при этом игнорируется).
no spf threshold updates-start		Установить значение по умолчанию.
no max-lsp-lifetime		Установить значение по умолчанию.

Команды режима конфигурации Address-Family

Вид запроса командной строки в режиме конфигурации Address-Family:

```
console (router-isis-af) #
```

Таблица 362 — Команды режима конфигурации Address-Family

Команда	Значение/Значение по умолчанию	Действие
redistribute connected [level <i>level</i>] [metric-type <i>type</i>] [metric <i>metric</i>] [filter-list <i>name</i>]	level: (level-1, level-2); type: (internal, external); metric: (1-16777215); name: (1-32) символа.	Разрешить импорт connected-маршрутов: - <i>level</i> — уровень IS-IS, в который будет выполняться перераспределение маршрутов; - <i>type</i> — установить импортируемым маршрутам тип метрики; - <i>metric</i> — значение метрики для импортируемых маршрутов; - <i>name</i> — имя стандартного IP ACL, который будет использован для фильтрации импортируемых маршрутов. Если глобально включен стандартный (narrow) стиль метрики, все значения метрики больше 63 будут указаны в TLV как 63.
no redistribute connected [level <i>level</i>] [metric-type <i>type</i>] [metric <i>metric</i>] [filter-list <i>name</i>]		Запретить импорт connected-маршрутов в IS-IS. В случае указания параметра вернуть его значение по умолчанию.
redistribute static [level <i>level</i>] [metric-type <i>type</i>] [metric <i>metric</i>] [filter-list <i>name</i>]	level: (level-1, level-2); type: (internal, external); metric: (1-16777215); name: (1-32) символа.	Разрешить импорт статических маршрутов в IS-IS. - <i>level</i> — уровень IS-IS, в который будет выполняться перераспределение маршрутов; - <i>type</i> — установить импортируемым маршрутам тип метрики; - <i>metric</i> — значение метрики для импортируемых маршрутов; - <i>name</i> — имя стандартного IP ACL, который будет использован для фильтрации импортируемых маршрутов. Если глобально включен стандартный (narrow) стиль метрики, все значения метрики больше 63 будут указаны в TLV как 63.
no redistribute static [level <i>level</i>] [metric-type <i>type</i>] [metric <i>metric</i>] [filter-list <i>name</i>]		Запретить импорт статических маршрутов в IS-IS. В случае указания параметра вернуть его значение по умолчанию.

redistribute rip [<i>level level</i>] [<i>metric-type type</i>] [<i>metric metric</i>] [<i>filter-list name</i>]	<p>level: (level-1, level-2); type: (internal, external); metric: (1-16777215); name: (1-32) символа.</p>	<p>Разрешить импорт маршрутов из RIP в IS-IS. - <i>level</i> — уровень IS-IS, в который будет выполняться перераспределение маршрутов; - <i>type</i> — установить импортируемым маршрутам тип метрики; - <i>metric</i> — значение метрики для импортируемых маршрутов; - <i>name</i> — имя стандартного IP ACL, который будет использован для фильтрации импортируемых маршрутов. Если глобально включен стандартный (narrow) стиль метрики, все значения метрики больше 63 будут указаны в TLV как 63.</p>
no redistribute rip [<i>level level</i>] [<i>metric-type type</i>] [<i>metric metric</i>] [<i>filter-list name</i>]		<p>Запретить импорт маршрутов из RIP в IS-IS. В случае указания параметра вернуть его значение по умолчанию.</p>
redistribute bgp [<i>level level</i>] [<i>metric-type type</i>] [<i>metric metric</i>] [<i>filter-list name</i>]	<p>level: (level-1, level-2); type: (internal, external); metric: (1-16777215); name: (1-32) символа.</p>	<p>Разрешить импорт маршрутов из BGP в IS-IS. - <i>level</i> — уровень IS-IS, в который будет выполняться перераспределение маршрутов; - <i>type</i> — установить импортируемым маршрутам тип метрики; - <i>metric</i> — значение метрики для импортируемых маршрутов; - <i>name</i> — имя стандартного IP ACL, который будет использован для фильтрации импортируемых маршрутов. Если глобально включен стандартный (narrow) стиль метрики, все значения метрики больше 63 будут указаны в TLV как 63.</p>
no redistribute bgp [<i>level level</i>] [<i>metric-type type</i>] [<i>metric metric</i>] [<i>filter-list name</i>]		<p>Запретить импорт маршрутов из BGP в IS-IS. В случае указания параметра вернуть его значение по умолчанию.</p>
redistribute ospf [<i>id id</i>] [<i>level level</i>] [<i>metric-type type</i>] [<i>match match</i>] [<i>metric metric</i>] [<i>filter-list name</i>]	<p>id: (1-65536) level: (level-1, level-2); type: (internal, external); match:(internal, external-1, external-2, nssa-external-1, nssa-external-2); metric: (1-16777215); name: (1-32) символа.</p>	<p>Разрешить импорт маршрутов из OSPF в IS-IS. - <i>id</i> — идентификатор процесса OSPF; - <i>level</i> — уровень IS-IS, в который будет выполняться перераспределение маршрутов; - <i>type</i> — установить импортируемым маршрутам тип метрики; - <i>match</i> — тип маршрута OSPF, подлежащий импорту. - <i>metric</i> — значение метрики для импортируемых маршрутов; - <i>name</i> — имя стандартного IP ACL, который будет использован для фильтрации импортируемых маршрутов. Если глобально включен стандартный (narrow) стиль метрики, все значения метрики больше 63 будут указаны в TLV как 63.</p>
no redistribute ospf [<i>id id</i>] [<i>level level</i>] [<i>metric-type type</i>] [<i>match match</i>] [<i>metric metric</i>] [<i>filter-list name</i>]		<p>Запретить импорт маршрутов из OSPF в IS-IS. В случае указания параметра вернуть его значение по умолчанию.</p>

Команды режима конфигурации интерфейса Ethernet, VLAN:

Вид запроса командной строки:

```
console(config-if)#
```

Таблица 363 — Команды режима конфигурации интерфейса Ethernet, VLAN

<i>Команда</i>	<i>Значение/Значение по умолчанию</i>	<i>Действие</i>
ip router isis	—/выключено	Включить протокол маршрутизации IS-IS на текущем интерфейсе.
no ip router isis		Выключить протокол маршрутизации IS-IS на текущем интерфейсе.
isis authentication key word [level]	word: (1..20) символов; level: (level-1, level-2)/level-1-2	Задать ключ аутентификации в виде текста. Используются для аутентификации HELLO PDU. Данная настройка игнорируется если для аутентификации указан key-chain. - <i>word</i> — ключ в текстовом виде; - <i>level</i> — уровень IS-IS
no isis authentication key		Удалить ключ аутентификации.
isis authentication key encrypted encryptedword [level]	encryptedword: (1..128) символов; level: (level-1, level-2)/level-1-2	Задать ключ аутентификации в зашифрованном виде (например, пароль в зашифрованном виде, скопированный с другого устройства). Используются для аутентификации HELLO PDU. Данная настройка игнорируется если для аутентификации указан key-chain. - <i>encryptedword</i> — ключ в зашифрованном виде.
no isis authentication key		Удалить ключ аутентификации.
isis authentication key-chain word [level]	word: (1..32) символа; level: (level-1, level-2)/level-1-2	Задать имя связки ключей, которая будет использоваться для аутентификации HELLO PDU. - <i>word</i> — имя связки ключей.
no isis authentication key-chain		Отключить режим использования связки ключей для аутентификации.
isis authentication mode {text md5} [level]	level: (level-1, level-2)/level-1-2; По умолчанию аутентификация отключена.	Включить аутентификацию в HELLO PDU на текущем интерфейсе и определить ее тип: - text — аутентификация открытым текстом; - md5 — аутентификация MD5.
no isis authentication mode		Установить значение по умолчанию.
isis circuit-type {level-1 level-2-only level-1-2}	—/level-1-2	Указать, соседства какого уровня можно формировать на данном интерфейсе.
no isis circuit-type		Установить значение по умолчанию.
isis metric metric [level]	metric: (1-16777215)/10; level: (level-1, level-2)/level-1-2	Установить метрику для данного интерфейса. - <i>metric</i> — значение метрики. Если глобально включен стандартный (narrow) стиль метрики, все значения метрики больше 63 будут указаны в TLV как 63. - <i>level</i> — уровень IS-IS, для которого будет применяться метрика.
no isis metric		Установить значение по умолчанию.
isis passive-interface	—/пассивный режим отключен	Перевести интерфейс в пассивный режим. В этом режиме интерфейс не отправляет и не принимает HELLO PDU.
no isis passive-interface		Установить значение по умолчанию.
isis network point-to-point	—/broadcast	Установить тип интерфейса point-to-point.
no isis network point-to-point		Установить значение по умолчанию.

<code>isis hello-padding value</code>	value: (disable, enable, adaptive)/enable	Установить режим работы паддинга hello-сообщений. - disable — отключить паддинг во всех сообщениях hello; - enable — включить паддинг во всех сообщениях hello; - adaptive — включить паддинг до установления соседства.
<code>no isis hello-padding</code>		Установить значение по умолчанию.
<code>isis pdu-buff-size size</code>	size (512-9000)/1500 байт	Установить размер hello PDU. Значение pdu-buff-size должно быть больше значения lsp-buff-size.
<code>no isis pdu-buff-size</code>		Установить значение по умолчанию.

Команды режима конфигурации интерфейса Loopback:

Вид запроса командной строки:

```
console (config-if) #
```

Таблица 364 — Команды режима конфигурации интерфейса Loopback

<i>Команда</i>	<i>Значение/Значение по умолчанию</i>	<i>Действие</i>
<code>ip router isis</code>	—/выключено	Включить протокол маршрутизации IS-IS на текущем интерфейсе.
<code>no ip router isis</code>		Выключить протокол маршрутизации IS-IS на текущем интерфейсе.
<code>isis circuit-type {level-1 level-2-only level-1-2}</code>	—/level-1-2	Указать, соседства какого уровня можно формировать на данном интерфейсе.
<code>no isis circuit-type</code>		Установить значение по умолчанию.
<code>isis metric metric [level]</code>	metric: (1-16777215)/10; level: (level-1, level-2)/level-1-2	Установить метрику для данного интерфейса. - <i>metric</i> — значение метрики. Если глобально включен стандартный (narrow) стиль метрики, все значения метрики больше 63 будут указаны в TLV как 63. - <i>level</i> — уровень IS-IS, для которого будет применяться метрика.
<code>no isis metric</code>		Установить значение по умолчанию.
<code>isis passive-interface</code>	—/пассивный режим отключен	Перевести интерфейс в пассивный режим. В этом режиме интерфейс не отправляет и не принимает HELLO PDU.
<code>no isis passive-interface</code>		Установить значение по умолчанию.

Команды режима privileged EXEC

Вид запроса командной строки:

```
console#
```

Таблица 365 — Команды режима privileged EXEC

Команда	Значение/Значение по умолчанию	Действие
show isis database [<i>level</i>] [<i>detail</i>] [<i>lsp-id lsp-id</i>]	<i>level</i> : (level-1, level-2) <i>lsp-id</i> : 20 символов	Отобразить базу данных топологии протокола IS-IS. - <i>level</i> — указывает уровень протокола IS-IS, базу данных которого необходимо отобразить; - detail — отображение подробной информации о TLV; - lsp-id — отображение информации по выбранной LSP PDU.
show isis hostname	—	Отобразить известные соответствия <i>SystemID</i> и <i>Hostname</i> .
show isis interfaces [<i>gigabitethernet gi_port</i> <i>tengigabitethernet te_port</i> <i>fortygigabitethernet fo_port</i> port-channel group loopback loopback vlan vlan_id]	<i>gi_port</i> : (1..8/0/1..48); <i>te_port</i> : (1..8/0/1..24); <i>fo_port</i> (1..8/0/1..4; <i>group</i> : (1..48); <i>loopback</i> : (1-64); <i>vlan-id</i> : (1-4094)	Отобразить информацию об интерфейсах, участвующих в IS-IS.
show isis neighbors [<i>detail</i>] [<i>gigabitethernet gi_port</i> <i>tengigabitethernet te_port</i> <i>fortygigabitethernet fo_port</i> port-channel group loopback loopback vlan vlan_id]	<i>gi_port</i> : (1..8/0/1..48); <i>te_port</i> : (1..8/0/1..24); <i>fo_port</i> (1..8/0/1..4; <i>group</i> : (1..48); <i>loopback</i> : (1-64); <i>vlan-id</i> : (1-4094)	Отобразить информацию о соседях. - detail — использование данного параметра позволяет отобразить детальную информацию о соседях.
clear isis	—	Сбросить все соседства и очистить таблицу маршрутизации IS-IS.

5.35.6 Настройка Route-Map

Применение route-map позволяет изменять атрибуты у анонсируемых и принимаемых маршрутов BGP.

Команды режима глобальной конфигурации

Вид запроса командной строки в режиме глобальной конфигурации:

```
console(config)#
```

Таблица 366 — Команды режима глобальной конфигурации

Команда	Значение/Значение по умолчанию	Действие
route-map name [<i>section_id</i>] [<i>permit</i> <i>deny</i>]	<i>name</i> : (0..32) символа; <i>section_id</i> : (1..4294967295).	Создать запись route-map. Переводит командную строку в режим конфигурирования route-map. - <i>name</i> — название route-map. - <i>section_id</i> — номер записи в этой route-map. - <i>permit</i> — применить set команды к маршрутам, - <i>deny</i> — отбросить маршруты.  Максимальное количество route-map = 32 (включая секции одного route-map).
no route-map name [<i>section_id</i>] [<i>permit</i> <i>deny</i>]		Удалить route-map - <i>section_id</i> — удаляет запись с номером <i>section_id</i> .

Команды режима конфигурации секции route-map

Вид запроса командной строки в режиме конфигурации секции route-map:

```
console (config-route-map) #
```

Таблица 367 — Команды режима конфигурации секции route-map

Команда	Значение/Значение по умолчанию	Действие
<code>continue section_id [and]</code>	section_id: (1.. 4294967295).	<p>Задать номер следующей секции route-map, которая будет применена к маршрутам, после применения текущей.</p> <ul style="list-style-type: none"> - and — указывает, что match установки в этой route-map должны быть логически объединены (AND) с match установками в route-map, обозначенных параметром section_id. <p><input checked="" type="checkbox"/> Создание цепочек route-map (без параметра and) возможно, если тип route-map выставлен в permit.</p> <p><input checked="" type="checkbox"/> Если при создании цепочки применяется параметр and, то все set установки должны находиться в последней секции этой цепочки.</p>
<code>no continue</code>		Сбросить установку.
<code>match ip [address next-hop route-source] prefix-list name</code>	name: (0..32) символа	<p>Задать соответствие prefix-list и адреса маршрута.</p> <ul style="list-style-type: none"> - address — соответствие prefix-list и ip адреса маршрута. - next-hop — соответствие prefix-list и next-hop ip адреса маршрута. - route-source — соответствие prefix-list и ip адреса источника маршрута. <p><input checked="" type="checkbox"/> Чтобы не отбрасывались остальные маршруты, не указанные в prefix-list, необходимо создать пустой route-map и привязать его к текущему через continue.</p>
<code>no match ip [address next-hop route-source] prefix-list name</code>		Сбросить соответствие.
<code>match local-preference value</code>	value: (1.. 4294967295).	Задать соответствие маршрута с атрибутом local-preference.
<code>no match local-preference</code>		Сбросить соответствие.
<code>match metric value</code>	value: (1.. 4294967295).	Задать соответствие маршрута с атрибутом metric.
<code>no match metric</code>		Сбросить соответствие.
<code>match origin [igp egp incomplete]</code>	—	<p>Задать соответствие маршрута с атрибутом origin.</p> <ul style="list-style-type: none"> - igp — маршрут был получен из протокола внутренней маршрутизации (например, командой network) - egp — маршрут был выучен по протоколу EGP. - incomplete — маршрут был выучен каким-то иным образом (например командой redistribute).
<code>no match origin</code>		Сбросить соответствие.
<code>match {community extcommunity} name [exact-match]</code>	—	<p>Задать соответствие, при котором community из списка с именем name должны содержаться в community маршрута.</p> <p>exact-match — требует точного совпадения всех community из списка с community маршрута.</p>
<code>no match {community extcommunity}</code>		Сбросить соответствие.

set community {add replace remove} {graceful-shutdown internet local-as no-advertise no-export number}	number: ASN2:NN	add — добавить к маршруту community; replace — удалить все community из маршрута и добавить указанное; remove — удалить из маршрута указанное community.
no set community		Сбросить действие set community.
set community-list {add remove} name	name: (1..32) символа	add — добавить к маршруту все community из списка с именем name; remove — удалить из маршрута все community, содержащиеся в списке с именем name.
no set community-list {add remove}		Сбросить действие set community-list.
set community-list remove all	—	Удалить из маршрута все community.
no set community-list remove all		Сбросить действие, удаляющее из маршрута все community.
set extcommunity {add replace remove} subtype {rt soo} number	number: (ASN2:NN, ASN4:NN, IPV4:NN)	add — добавить к маршруту расширенное community; replace — удалить все расширенные community из маршрута и добавить указанное; remove — удалить из маршрута указанное community.
set extcommunity {add replace remove} subtype color value	value: (0..4294967295)	add — добавить к маршруту расширенное community; replace — удалить все расширенные community из маршрута и добавить указанное; remove — удалить из маршрута указанное community.
set extcommunity {add replace remove} word	word: (1..127)	add — добавить к маршруту расширенное community; replace — удалить все расширенные community из маршрута и добавить указанное; remove — удалить из маршрута указанное (или все попадающие под регулярное выражение) community. Для данной операции можно использовать в качестве параметра word регулярное выражение. word: — имя community в формате HEX.
no set extcommunity	—	Сбросить действие set extcommunity.
set extcommunity-list {add remove} name	name: (1..32) символа	add — добавить к маршруту все расширенные community из списка с именем name; remove — удалить из маршрута все расширенные community, содержащиеся в списке с именем name.
no set extcommunity-list {add remove}		Сбросить действие.
match tag value	value: (0-4294967295)	Задать соответствие маршрута с атрибутом tag.
no match tag		Сбросить соответствие.
set tag value	value: (0-4294967295)	Установить значение атрибута tag.
no set tag		Сбросить установку атрибута tag.
match as-number reg_exp	reg_exp: (1..127) символа	Задать соответствие пути маршрута и регулярного выражения reg_exp.
no match as-number		Сбросить соответствие.
match as-path-filter name	name: (1..32) символа	Задать соответствие пути маршрута и регулярного выражения as-path из списка с именем name.
no match as-path-filter		Сбросить соответствие.
set as-path path-limit value	value: (0-255)	Добавить к маршруту атрибут AS_PATHLIMIT. Нулевое значение ограничивает анонсирование локально сгенерированных маршрутов, только между iBGP соседями (не будут видны для eBGP). Значение больше 0 означает, что если AS_PATH атрибут имеет больше AS-номеров, чем значение AS_PATHLIMIT, то нужно его отбросить при выходе в eBGP.
no set as-path path-limit		Сбросить path-limit.
set as-path prepend as_number	as_number: (1-4294967295)	Добавить к атрибуту AS-Path введенные AS-номера.

no set as-path prepend		Сбросить добавление к AS-Path.
set as-path prepend local-as value	value: (0-10)	Добавить к атрибуту AS-Path <i>value</i> номеров Local AS (на выход eBGP соседу).
no set as-path prepend local-as		Сбросить добавление к AS-Path.
set as-path remove as_number	as_number: (0..127) символа	Удалить из атрибута AS-Path указанную AS.
no set as-path remove		Сбросить удаление.
set ip next-hop ip_address	—	Установить next-hop атрибут маршрута. - ip_address — IP-адрес next-hop.
no set ip next-hop		Сбросить установку атрибута next-hop.
set local-preference value	value: (1-4294967295)	Установить значение атрибута local-preference.
no set local-preference		Сбросить установку атрибута local-preference.
set metric value	value: (1-4294967295)	Установить значение атрибута metric.
no set metric		Сбросить установку атрибута metric.
set next-hop-peer	—/атрибут не установлен	Установить значение атрибута next-hop, как адрес соседа.
no set next-hop-peer		Сбросить установку атрибута.
set origin [igp egp incomplete]	—	Установить значение атрибута origin. - igp — маршрут был получен из протокола внутренней маршрутизации (например, командой network) - egp — маршрут был выучен по протоколу EGP. - incomplete — маршрут был выучен каким-то иным образом (например командой redistribute).
no set origin		Сбросить установку атрибута origin.
set weight value	value: (1-4294967295)	Установить значение атрибута weight.
no set weight		Сбросить установку атрибута weight.

Команды режима privileged EXEC

Все команды доступны для привилегированного пользователя.

Вид запроса командной строки режима privileged EXEC:

```
console#
```

Таблица 368 — Команды режима privileged EXEC

Команда	Значение/Значение по умолчанию	Действие
show route-map [name]	name: (0..32) символа	Просмотреть информацию о созданных route-map. - name — имя route-map.

Команды режима конфигурации интерфейсов Ethernet, VLAN, интерфейса группы портов

Вид запроса командной строки в режиме конфигурации интерфейсов Ethernet, VLAN, интерфейса группы портов:

```
console(config-if)#
```

Таблица 369 — Команды режима конфигурации интерфейса Ethernet, VLAN, интерфейса группы портов

Команда	Значение/Значение по умолчанию	Действие
<code>ip policy route-map name</code>	name: (0..32) символа	Применить route-map с именем name для заданного интерфейса.
<code>no ip policy route-map</code>		Удалить route-map с интерфейса.

5.35.7 Настройка Prefix-List

Prefix-листы позволяют фильтровать принимаемые и анонсируемые маршруты протоколов динамической маршрутизации.

Команды режима глобальной конфигурации

Вид запроса командной строки в режиме глобальной конфигурации:

```
console(config)#
```

Таблица 370 — Команды режима глобальной конфигурации

Команда	Значение/Значение по умолчанию	Действие
<code>ip prefix-list list-name [seq seq_value] [description text] {deny permit} ip_address [mask] [ge ge_value] [le le_value]</code>	list-name: (1..32); seq_value: (1..4294967294); text: (0..80) символа; ge_value: (1..32); le_value: (1..32)	Создать Prefix-list. - permit — разрешающее действие для маршрута - deny — запрещающее действие для маршрута - <i>list-name</i> — имя создаваемого prefix-листа - <i>seq_value</i> — номер записи в списке префиксов - <i>text</i> — описание списка префиксов - <i>ge_value</i> — соответствие длине префикса, равной или большей, чем настроенная длина префикса - <i>le_value</i> — соответствие длине префикса, которая равна или меньше настроенной длины префикса. <input checked="" type="checkbox"/> Если не нашлось ни одного соответствия, то будет применена неявная политика по умолчанию deny any.
<code>no ip prefix-list list-name [seq seq_value]</code>		Удалить созданный Prefix-List.

Команды режима privileged EXEC

Все команды доступны для привилегированного пользователя.

Вид запроса командной строки режима privileged EXEC:

```
console#
```

Таблица 371 — Команды режима privileged EXEC

Команда	Значение/Значение по умолчанию	Действие
<code>show ip prefix-list [name]</code>	name: (0..32) символа	Просмотреть информацию о созданных prefix-list. - <i>name</i> — имя prefix-list.

5.35.8 Настройка связки ключей

Связка ключей позволяет создать набор паролей (ключей) с последующей возможностью настройки времени действия каждого пароля. Созданные пароли могут использоваться протоколами RIP, OSPF, IS-IS для аутентификации.

Команды режима глобальной конфигурации

Вид запроса командной строки в режиме глобальной конфигурации:

```
console(config)#
```

Таблица 372 — Команды режима глобальной конфигурации

<i>Команда</i>	<i>Значение/Значение по умолчанию</i>	<i>Действие</i>
key chain word	word: (1..32) символа/—	Создать связку ключей с именем <i>word</i> и войти в режим конфигурации связки ключей.
no key chain word		Удалить связку ключей с именем <i>word</i> .

Команды режима конфигурации связки ключей

Вид запроса командной строки в режиме конфигурации связки ключей:

```
console(config-keychain)#
```

Таблица 373 — Команды режима конфигурации связки ключей

<i>Команда</i>	<i>Значение/Значение по умолчанию</i>	<i>Действие</i>
key key_id	key_id: (1..255)/—	Создать ключ с идентификатором <i>key_id</i> и войти в режим конфигурации ключа.
no key key_id		Удалить ключ с идентификатором <i>key_id</i> .

Команды режима конфигурации ключа

Вид запроса командной строки в режиме конфигурации ключа:

```
console(config-keychain-key)#
```

Данный режим доступен из режима конфигурации связки ключей и предназначен для задания самого ключа и его параметров.

Таблица 374 — Команды режима конфигурации ключа

Команда	Значение/Значение по умолчанию	Действие
key-string <i>word</i>	word: (1..16)	Задать значение ключа.
no key-string	символов/—	Удалить значение ключа.
encrypted key-string <i>encryptedword</i>	encryptedword/—	Задать значение ключа в зашифрованном виде. - <i>encryptedword</i> — зашифрованный пароль (например, пароль в зашифрованном виде, скопированный с другого устройства).
no encrypted key-string		Удалить значение ключа.
accept-lifetime <i>time_to_start</i> { <i>time_to_stop</i> <i>duration</i> <i>infinite</i> }	—/всегда действителен	Задать время жизни ключа, в течение которого ключ будет действителен для сверки с ключом в принимаемых сообщениях. - <i>time_to_start</i> — время и дата начала действия ключа. Задается в формате <i>hh:mm:ss month day year</i> - <i>time_to_stop</i> — время и дата прекращения действия ключа. Задается в формате <i>hh:mm:ss month day year</i> - <i>duration</i> — задает продолжительность действия ключа в секундах - <i>infinite</i> — устанавливает бесконечное время действия ключа
no accept-lifetime		Удалить время жизни ключа
send-lifetime <i>time_to_start</i> { <i>time_to_stop</i> <i>duration</i> <i>infinite</i> }	—/всегда действителен	Задать время жизни ключа, в течение которого ключ будет действителен для отправки сообщений. - <i>time_to_start</i> — время и дата начала действия ключа. Задается в формате <i>hh:mm:ss month day year</i> . - <i>time_to_stop</i> — время и дата прекращения действия ключа. Задается в формате <i>hh:mm:ss month day year</i> . - <i>duration</i> — задает продолжительность действия ключа в секундах. - <i>infinite</i> — устанавливает бесконечное время действия ключа.
no send-lifetime		Удалить время жизни ключа.



Если в какой-то момент времени сразу несколько ключей будут являться действительными, то фактически использоваться будет ключ с наименьшим идентификатором.

Команды режима *privileged EXEC*

Вид запроса командной строки имеет вид:

console#

Таблица 375 — Команды режима *privileged EXEC*

Команда	Значение/Значение по умолчанию	Действие
show key chain <i>word</i>	word: (1..32) символа/—	Отобразить информацию о связке ключей с именем <i>word</i> .

Примеры выполнения команд

Создать связку ключей с именем name1 и поместить в неё два ключа. На ключе key 2 настроить временной интервал, в течение которого этот ключ может быть использован для сверки с ключом в принятых пакетах.

```
console(config)# key chain name1
console(config-keychain)# key 1
console(config-keychain-key)# key-string testkey1
console(config-keychain-key)# exit
console(config-keychain)# key 2
console(config-keychain-key)# key-string testkey2
console(config-keychain-key)# accept-lifetime 12:00:00 feb 20 2020 12:00:00
mar 20 2020
```

Показать информацию о созданной связке ключей:

```
console# show key chain name1
```

```
Key-chain name1:
  key 1 -- text (Encrypted) "y9nRgqddPOa7W3O4gfrNBeGhigRuwwp6mWCy69nLuQk="
    accept lifetime (always valid) - (always valid) [valid now]
    send lifetime (always valid) - (always valid) [valid now]
  key 2 -- text (Encrypted) "G7sTS+v5oGJwHBL6UxZyWVPzbqZ/6fIOF3h3NB6wYMM="
    accept lifetime (12:00:00 Feb 20 2020) - (12:00:00 Mar 20 2020)
    send lifetime (always valid) - (always valid) [valid now]
```

5.35.9 Балансировка нагрузки Equal-Cost Multi-Path (ECMP)

Балансировка нагрузки ECMP позволяет передавать пакеты одному получателю по нескольким «лучшим маршрутам». Данный функционал предназначен для распределения нагрузки и оптимизации пропускной способности сети. ECMP может работать как со статическими маршрутами, так и с протоколами динамической маршрутизации RIP, OSPF, BGP.

Команды режима глобальной конфигурации

Вид запроса командной строки в режиме глобальной конфигурации:

```
console(config)#
```

Таблица 376 — Команды режима глобальной конфигурации

Команда	Значение/Значение по умолчанию	Действие
<code>ip maximum-paths maximum_paths</code>	maximum_paths: (1..64)/1	Задать максимальное количество путей, которые могут быть установлены в FIB для каждого маршрута. <input checked="" type="checkbox"/> Настройка вступит в силу только после сохранения конфигурации и перезагрузки устройства.
<code>no ip maximum-paths</code>		Установить значение по умолчанию.

5.35.10 Настройка Virtual Router Redundancy Protocol (VRRP)

Протокол VRRP предназначен для резервирования маршрутизаторов, выполняющих роль шлюза по умолчанию. Это достигается путём объединения IP-интерфейсов группы маршрутизаторов в один виртуальный, который будет использоваться как шлюз по умолчанию для компьютеров в сети. На канальном уровне резервируемые интерфейсы имеют MAC-адрес 00:00:5E:00:01:XX, где XX — номер группы VRRP (VRID).

Только один из физических маршрутизаторов может выполнять маршрутизацию трафика на виртуальном IP-интерфейсе (VRRP master), остальные маршрутизаторы в группе предназначены для резервирования (VRRP backup). Выбор VRRP master происходит в соответствии с RFC 5798. Если текущий master становится недоступным — выбор master-а повторяется. Наивысший приоритет имеет маршрутизатор с собственным IP-адресом, совпадающим с виртуальным. В случае доступности он всегда становится VRRP master. Максимальное количество VRRP-процессов — 50.

Команды режима конфигурации интерфейсов Ethernet, VLAN, интерфейса группы портов

Вид запроса командной строки в режиме конфигурации интерфейсов Ethernet, VLAN, интерфейса группы портов:

```
console(config-if)#
```

Таблица 377 — Команды режима конфигурации интерфейса Ethernet, VLAN, интерфейса группы портов

Команда	Значение/Значение по умолчанию	Действие
<code>vrrp vrid description text</code>	vrid: (1..255); text: (1..160 символов).	Добавить описание цели или использования для VRRP маршрутизатора с идентификатором <i>vrid</i> .
<code>no vrrp vrid description</code>		Удалить описание VRRP-маршрутизатора.
<code>vrrp vrid ip ip_address</code>		Определить IP-адрес VRRP-маршрутизатора.
<code>no vrrp vrid ip [ip_address]</code>	vrid: (1..255)	Удалить IP-адрес VRRP с маршрутизатора. Если в качестве параметра не указан IP-адрес, то удалятся все IP-адреса виртуального маршрутизатора, вследствие чего удалится и сам виртуальный маршрутизатор <i>vrid</i> на данном устройстве.
<code>vrrp vrid preempt</code>	vrid: (1..255); По умолчанию включено	Включить режим, при котором backup-маршрутизатор с более высоким приоритетом будет пытаться перехватить на себя роль master у текущего master-маршрутизатора с более низким приоритетом.  Маршрутизатор, который является владельцем IP-адреса маршрутизатора, будет перехватывать на себя роль master независимо от настроек данной команды.
<code>no vrrp vrid preempt</code>		Установить значение по умолчанию.
<code>vrrp vrid priority priority</code>	vrid: (1..255); priority: (1..254); По умолчанию: 255 для владельца IP-адреса, 100 для остальных	Назначить приоритет VRRP-маршрутизатора.
<code>no vrrp vrid priority</code>		Установить значение по умолчанию.
<code>vrrp vrid shutdown</code>	vrid: (1..255); По умолчанию: выключен	Выключить VRRP-протокол на данном интерфейсе.
<code>no vrrp vrid shutdown</code>		Включить VRRP-протокол на данном интерфейсе.
<code>vrrp vrid source-ip ip_address</code>	vrid: (1..255); По умолчанию: 0.0.0.0	Определить реальный VRRP-адрес, который будет использоваться в качестве IP-адреса отправителя для VRRP-сообщений.
<code>no vrrp vrid source-ip</code>		Установить значение по умолчанию.

vrrip vrid timers advertise {seconds msec milliseconds}	seconds: (1..40); milliseconds: (50..40950); По умолчанию: 1 с	Определить интервал между анонсами master-маршрутизатора. Если интервал задан в миллисекундах, то происходит округление вниз до ближайшей секунды для VRRP Version 2 и до ближайших сотых долей секунды (10 миллисекунд) для VRRP Version 3.
no vrrip vrid timers advertise [msec]		Установить значение по умолчанию.
vrrip vrid version {2 3 2&3}	—/2	Определить поддерживаемую версию VRRP-протокола. - 2 — поддерживается VRRPv2, определенный в RFC3768. Получаемые VRRPv3 сообщения отбрасываются маршрутизатором. Отправляются только VRRPv2 анонсы. - 3 — поддерживается VRRPv3, определенный в RFC5798, без совместимости с VRRPv2 (8.4, RFC5798). Получаемые VRRPv2 сообщения отбрасываются маршрутизатором. Отправляются только VRRPv3 анонсы. - 2&3 — поддерживается VRRPv3, определенный в RFC5798 с обратной совместимостью с VRRPv2. Получаемые VRRPv2 сообщения обрабатываются маршрутизатором. Отправляются VRRPv2 и VRRPv3 анонсы.
no vrrip vrid version		Установка значения по умолчанию.
vrrip vrid checksum exclude pseudo-header	По умолчанию: используется метод расчета контрольной суммы с псевдозаголовком	Включить метод расчета контрольной суммы в заголовке VRRP без учета псевдозаголовка. RFC 3768.
no vrrip vrid checksum exclude pseudo-header		Установить метод расчета контрольной суммы, определенный в RFC5798, по умолчанию.

Команды режима privileged EXEC

Все команды доступны для привилегированного пользователя.

Вид запроса командной строки режима privileged EXEC:

```
console#
```

Таблица 378 — Команды режима privileged EXEC

Команда	Значение/Значение по умолчанию	Действие
show vrrip [all brief interface {gigabitethernet gi_port tengigabitethernet te_port fortygigabitethernet fo_port port-channel group vlan vlan_id}]	gi_port: (1..8/0/1..48); te_port: (1..8/0/1..24); fo_port: (1..8/0/1..4); group: (1..48); vlan_id: (1..4094)	Просмотреть краткую или детальную информацию для всех или одного настроенного виртуального маршрутизатора VRRP. - all — просмотр информации о всех виртуальных маршрутизаторах, включая отключенные; - brief — просмотр краткой информации о всех виртуальных маршрутизаторах.

Примеры выполнения команд

- Настроить IP-адрес 10.10.10.1 на VLAN 10, использовать этот адрес в качестве адреса виртуального маршрутизатора. Включить VRRP-протокол на интерфейсе VLAN.

```
console(config-vlan)# interface vlan 10
console(config-if)# ip address 10.10.10.1/24
console(config-if)# vrrip 1 ip 10.10.10.1
console(config-if)# no vrrip 1 shutdown
```

- Посмотреть конфигурацию VRRP:

```
console# show vrrp
```

```
Interface: vlan 10
Virtual Router 1
Virtual Router name
Supported version VRRPv3
State is Initializing
Virtual IP addresses are 10.10.10.1(down)
Source IP address is 0.0.0.0(default)
Virtual MAC address is 00:00:5e:00:01:01
Advertisement interval is 1.000 sec
Preemption enabled
Priority is 255
```

5.35.11 Настройка протокола Bidirectional Forwarding Detection (BFD)

Протокол BFD позволяет быстро обнаружить неисправности линков. BFD может работать как со статическими маршрутами, так и с протоколами динамической маршрутизации RIP, OSPF, BGP.

В текущей версии ПО реализована работа только с протоколом BGP.

Команды режима глобальной конфигурации

Вид запроса командной строки в режиме глобальной конфигурации:

```
console (config) #
```

Таблица 379 — Команды режима глобальной конфигурации

Команда	Значение/Значение по умолчанию	Действие
bfd neighbor ip_addr [interval int] [min-rx min] [multiplier mult_num]	int: (150..1000)/150 min: (150..1000)/150 mult_num: (1..255)/3	Задать BFD-соседа. - int — минимальный интервал передачи для обнаружения ошибки; - min — минимальный интервал приёма для обнаружения ошибки. - mult_num — количество потерянных пакетов до разрыва сессии.
no bfd neighbor ip_addr		Установить значение по умолчанию.

Команды режима privileged EXEC

Все команды доступны для привилегированного пользователя.

Вид запроса командной строки режима privileged EXEC:

```
console#
```

Таблица 380 — Команды режима privileged EXEC

Команда	Значение/Значение по умолчанию	Действие
show ip bfd neighbors [ip_addr] [detail]		Просмотреть информацию об активных BFD-соседах.

5.35.12 Протокол GRE

GRE (Generic Routing Encapsulation) — протокол туннелирования сетевых пакетов. Его основное назначение — инкапсуляция пакетов сетевого уровня сетевой модели OSI в IP-пакеты. GRE может использоваться для организации VPN на третьем уровне модели OSI. В коммутаторах MES реализованы статические неуправляемые GRE-туннели, то есть туннели создаются вручную путем конфигурирования на локальном и удаленном узлах. Параметры туннеля для каждой из сторон должны быть взаимосогласованными или переносимые данные не будут декапсулироваться партнером.



Протокол GRE поддерживается на моделях серии MES33xx, MES35xx и MES5324.



В актуальных версиях ПО также поддерживается работа PIM в режиме конфигурации туннеля GRE (команды настройки описаны в таблице 188).

Команды режима глобальной конфигурации

Вид запроса командной строки в режиме глобальной конфигурации:

```
console (config) #
```

Таблица 381 — Команды режима глобальной конфигурации

<i>Команда</i>	<i>Значение/Значение по умолчанию</i>	<i>Действие</i>
interface Tunnel tunnel_id	tunnel_id: (1..16)	Создать интерфейс туннеля.

Команды режима конфигурации интерфейса туннеля

Вид запроса командной строки в режиме конфигурации интерфейса туннеля:

```
console (config-tunnel) #
```

Таблица 382 — Команды режима конфигурации интерфейса туннеля

<i>Команда</i>	<i>Значение/Значение по умолчанию</i>	<i>Действие</i>
tunnel mode gre ip	—/выключено	Задать тип туннеля GRE с использованием IPv4.
no tunnel mode gre ip		Удалить туннель.
tunnel source {ipv4_address gigabitethernet gi_port tengigabitethernet te_port fortygigabitethernet fo_port port-channel group tunnel tunnel_id vlan vlan_id}	gi_port: (1..8/0/1..48); te_port: (1..8/0/1..24); fo_port: (1..8/0/1..4); group: (1..48); vlan_id: (1..4094)	Назначить IP-адрес или интерфейс, который будет использоваться в качестве адреса отправителя внешнего IP-заголовка GRE-туннеля.
no tunnel source		Удалить IP-адрес отправителя.
tunnel destination { _URL_ ipv4_address }	—	Назначить IP-адрес получателя (конца туннеля).
no tunnel destination		Удалить IP-адрес получателя.
ip address ipv4_address	—	Установить IP-адрес интерфейса туннеля. С использованием этого адреса коммутатор доступен через туннель. Может использоваться в качестве шлюза на удаленном устройстве при маршрутизации в туннель.
no ip address		Удалить IP-адрес интерфейса туннеля.

Команды режима EXEC

Вид запроса командной строки режима EXEC:

```
console#
```

Таблица 383 — Команды режима EXEC

<i>Команда</i>	<i>Значение/Значение по умолчанию</i>	<i>Действие</i>
show ip tunnel [tunnel-id]	tunnel_id: (1..16)	Отобразить информацию туннеля.
show ip interface tunnel tunnel_id	tunnel_id: (1..16)	Отобразить информацию об IP-интерфейсе туннеля.
show interfaces tunnel tunnel-id	tunnel_id: (1..16)	Отобразить информацию интерфейса туннеля.

Пример настройки туннеля

Создание туннеля и настройка статического маршрута для сети, находящейся на противоположной стороне туннеля:

- в качестве локального адреса для туннеля используется IP-адрес 192.168.1.1;
- в качестве удаленного адреса для туннеля используется IP-адрес 192.168.1.2;
- IP-адрес туннеля на локальной стороне 172.16.0.1/30;
- сеть на противоположной стороне туннеля 10.10.1.0/24.

```
console(config)# vlan database
console(config-vlan)# vlan 301
console(config-vlan)# exit
console(config)# interface tengigabitethernet 1/0/1
console(config-if)# switchport mode trunk
console(config-if)# switchport trunk allowed vlan add 301
console(config-if)# exit
console(config)# interface vlan 301
console(config-if)# ip address 192.168.1.1/24
console(config-if)# exit
console(config)# interface Tunnel 1
console(config-tunnel)# Tunnel mode gre ip
console(config-tunnel)# Tunnel source 192.168.1.1
console(config-tunnel)# Tunnel destination 192.168.1.2
console(config-tunnel)# ip address 172.16.0.1/30
console(config-tunnel)# exit
console(config)# ip route 10.10.1.0/24 Tunnel 1
```



На встречном устройстве необходимо выполнить взаимосогласованные настройки.

5.35.13 Конфигурация виртуальной области маршрутизации (VRF lite)

VRF (Virtual Routing and Forwarding) — это технология, которая позволяет нескольким экземплярам таблицы маршрутизации сосуществовать в одном маршрутизаторе одновременно.

Список поддерживаемых в VRF функций доступен в таблице 387.

Таблица 384 — Команды режима глобальной конфигурации

<i>Команда</i>	<i>Значение/Значение по умолчанию</i>	<i>Действие</i>
<code>ip vrf [vrf-name]</code>	vrf-name: (1..32)	Создание виртуальной области маршрутизации.
<code>no ip vrf [vrf-name]</code>	символа	Удаление виртуальной области маршрутизации.

Таблица 385 — Команды режима конфигурации интерфейса

<i>Команда</i>	<i>Значение/Значение по умолчанию</i>	<i>Действие</i>
<code>ip vrf [vrf-name]</code>	vrf-name: (1..32) символа	Привязка интерфейса к области виртуальной маршрутизации. После ввода команды все созданные в дальнейшем IP-адреса будут ассоциироваться с vrf, к которому был привязан интерфейс.
<code>no ip vrf</code>		Отвязка интерфейса от области виртуальной маршрутизации.

Таблица 386 — Команды режима EXEC

<i>Команда</i>	<i>Значение/Значение по умолчанию</i>	<i>Действие</i>
<code>show ip vrf [all vrf-name]</code>	vrf-name: (1..32) символа	Вывод информации о созданных виртуальных областях маршрутизации и об L3-интерфейсах, которые в них находятся.

Таблица 387 — Функции, поддерживаемые для работы в VRF

<i>Функции</i>	<i>Навигация</i>
Команды управления системой	5.5 Команды управления системой
Статическая маршрутизация	5.35 Конфигурация протоколов маршрутизации
DHCP-Relay	5.29.1 Функции DHCP Relay для IPv4
OSPF	5.35.3 Настройка протокола OSPF, OSPFv3
BGP	5.35.4 Настройка протокола BGP (Border Gateway Protocol)

6 СЕРВИСНОЕ МЕНЮ, СМЕНА ПРОГРАММНОГО ОБЕСПЕЧЕНИЯ

6.1 Меню Startup

Меню **Startup** используется для выполнения специальных процедур, таких как восстановление заводских настроек и восстановление пароля.

Для входа в меню **Startup** необходимо прервать загрузку нажатием клавиши **<Esc>** или **<Enter>** в течение первых двух секунд после появления сообщения автозагрузки (по окончании выполнения процедуры POST).

```

Startup Menu
[1] Restore Factory Defaults
[2] Boot password
[3] Password Recovery Procedure
[4] Image menu
[5] Back
Enter your choice or press 'ESC' to exit:
    
```

Для выхода из меню и загрузки устройства нажмите клавишу **<5>**, либо **<Esc>**.



Если в течение 15 секунд (значение по умолчанию) не выбран ни один из пунктов меню, то загрузка устройства продолжится. Время ожидания можно увеличить с помощью команд консоли.

Таблица 356 — Описание меню Startup

№	Название	Описание
<1>	Restore Factory Defaults Восстановление заводских настроек	Данная процедура используется для удаления конфигурации устройства. Восстановление конфигурации по умолчанию.
<2>	Boot password Установка / удаление пароля на начальный загрузчик	Данная процедура используется для установки/удаления пароля на начальный загрузчик .
<3>	Password Recovery Procedure Восстановление пароля	Данная процедура используется для восстановления утраченного пароля, она позволяет подключиться к устройству без пароля. Для восстановления пароля нажать клавишу <2> , при последующем подключении к устройству пароль будет проигнорирован. Current password will be ignored! Для возврата в меню Startup нажмите клавишу [enter] . ==== Press Enter To Continue ====
<4>	Image menu Выбор активного файла системного ПО	Данная процедура используется для выбора активного файла системного ПО . Если не выбран новый загруженный файл системного ПО активным, то устройство выполнит загрузку с использованием текущего активного образа Image menu [1] Show current image — просмотр данных о версиях ПО на устройстве [2] Set current image — выбор активного файла системного ПО [3] Back
<5>	Back Выход из меню	Для выхода из меню и загрузки устройства нажмите клавишу <Enter> , либо <Esc> .

6.2 Обновление программного обеспечения с сервера TFTP



Сервер TFTP должен быть запущен и настроен на компьютере, с которого будет загружаться программное обеспечение. Сервер должен иметь разрешение на чтение файлов начального загрузчика и/или системного ПО. Компьютер с запущенным TFTP-сервером должен быть доступен для коммутатора (можно проконтролировать, выполнив на коммутаторе команду `ping A.B.C.D`, где A.B.C.D — IP-адрес компьютера).



Обновление программного обеспечения может осуществляться только привилегированным пользователем.

6.2.1 Обновление системного программного обеспечения

Загрузка устройства осуществляется из файла системного программного обеспечения (ПО), который хранится во флэш-памяти. При обновлении новый файл системного ПО сохраняется в специально выделенной области памяти. При загрузке устройство запускает активный файл системного ПО.



Если номер устройства не задан, данная команда применяется к ведущему устройству.

Для просмотра текущей версии системного программного обеспечения, работающего на устройстве, введите команду **show version**:

```
console# show version
```

```
Active-image: flash://system/images/_mes3300-403.ros
Version: 4.0.3
Commit: 25503143
MD5 Digest: 6f3757fab5b6ae3d20418e4d20a68c4c
Date: 03-Jun-2016
Time: 19:54:26
Inactive-image: flash://system/images/mes3300-404.ros
Version: 4.0.4
Commit: 16738956
MD5 Digest: d907f3b075e88e6a512cf730e2ad22f7
Date: 10-Jun-2016
Time: 11:05:50
```

Процедура обновления ПО

Скопировать новый файл программного обеспечения на устройство в выделенную область памяти. Формат команды:

```
boot system tftp://tftp_ip_address[:port]/[directory/]filename
```

Пример выполнения команды

```
console# boot system tftp://10.10.10.1/mes5324-401.ros
```

```
26-Feb-2016 11:07:54 %COPY-I-FILECPY: Files Copy - source URL
tftp://10.10.10.1/mes5324-401.ros destination URL flash://
system/images/mes5324-401.ros
26-Feb-2016 11:08:53 %COPY-N-TRAP: The copy operation was completed successfully

Copy: 20644469 bytes copied in 00:00:59 [hh:mm:ss]
```

Новая версия программного обеспечения станет активной после перезагрузки коммутатора.

Для просмотра данных о версиях программного обеспечения и их активности введите команду **show bootvar**:

```
console# show bootvar
```

```
Active-image: flash://system/images/mes5324-401.ros
  Version: 4.0.1
  MD5 Digest: 0534f43d80df854179f5b2b9007ca886
  Date: 01-Mar-2016
  Time: 17:17:31
Inactive-image: flash://system/images/_mes5324-401.ros
  Version: 4.0.1
  MD5 Digest: b66fd2211e4ff7790308bafa45d92572
  Date: 26-Feb-2016
  Time: 11:08:56
```

```
console# reload
```

```
This command will reset the whole system and disconnect your current
session. Do you want to continue (y/n) [n]?
```

Подтвердите перезагрузку вводом 'y'.

ПРИЛОЖЕНИЕ А. ПРИМЕРЫ ПРИМЕНЕНИЯ И КОНФИГУРАЦИИ УСТРОЙСТВА

Настройка протокола множества связующих деревьев (MSTP)

Протокол MSTP позволяет строить множество связующих деревьев для отдельных групп VLAN на коммутаторах локальной сети, что позволяет балансировать нагрузку. Для простоты рассмотрим случай с тремя коммутаторами, объединенными в кольцевую топологию.

Пусть VLAN 10, 20, 30 объединяются в первом экземпляре MSTP, VLAN 40, 50, 60 объединяются во втором экземпляре. Необходимо, чтобы трафик VLAN-ов 10, 20, 30 между первым и вторым коммутаторами передавался напрямую, а трафик VLAN-ов 40, 50, 60 передавался транзитом через коммутатор 3. Коммутатор 2 назначим корневым для внутреннего связующего дерева (IST — Internal Spanning Tree) в котором передается служебная информация. Коммутаторы объединяются в кольцо, используя порты te1 и te2. Ниже приведена схема, изображающая логическую топологию сети.



Рисунок А.1 — Настройка протокола множества связующих деревьев

Когда один из коммутаторов выходит из строя, либо обрывается канал, множество деревьев MSTP перестраивается, что позволяет минимизировать последствия аварии. Ниже приведен процесс конфигурации коммутаторов. Для более быстрой настройки создается общий конфигурационный шаблон, который загружается на TFTP-сервер и используется впоследствии для настройки всех коммутаторов. Создание шаблона и конфигурация первого коммутатора:

```
console# configure
console(config)# vlan database
console(config-vlan)# vlan 10,20,30,40,50,60
console(config-vlan)# exit
console(config)# interface vlan 1
console(config-if)# ip address 192.168.16.1 /24
console(config-if)# exit
console(config)# spanning-tree mode mst
console(config)# interface range TengigabitEthernet 1/0/1-2
console(config-if)# switchport mode trunk
console(config-if)# switchport trunk allowed vlan add 10,20,30,40,50,60
console(config-if)# exit
console(config)# spanning-tree mst configuration
console(config-mst)# name sandbox
```

```

console(config-mst)# instance 1 vlan 10,20,30
console(config-mst)# instance 2 vlan 40,50,60
console(config-mst)# exit
console(config)# do write
console(config)# spanning-tree mst 1 priority 0
console(config)# exit
console# copy running-config tftp://10.10.10.1/mstp.conf

```

Настройка selective-qinq

Добавление SVLAN

Приведенный здесь пример конфигурации коммутатора демонстрирует как добавлять метку SVLAN 20 ко всему входящему трафику за исключением VLAN 27.

```
console# show running-config
```

```

vlan database
vlan 20,27
exit
!
interface tengigabitethernet1/0/5
 switchport mode general
 switchport general allowed vlan add 27 tagged
 switchport general allowed vlan add 20 untagged
 switchport general ingress-filtering disable
 selective-qinq list ingress permit ingress_vlan 27
 selective-qinq list ingress add_vlan 20
exit
!
!
end

```

Подмена CVLAN

В сетях передачи данных довольно часто возникают задачи, связанные с подменой VLAN (например, для коммутаторов уровня доступа существует типовая конфигурация, но пользовательский трафик, VoIP и трафик для управления требуется передавать в разных VLAN на различных направлениях). В этом случае было бы удобно воспользоваться функцией подмены CVLAN для замены типизированных VLAN на VLAN для требуемого направления. Ниже приведена конфигурация коммутатора, в котором осуществляется подмена VLAN 100, 101 и 102 на 200, 201 и 202. Обратная подмена должна осуществляться на этом же интерфейсе:

```
console# show running-config
```

```

vlan database
vlan 200-202
exit
!
interface tengigabitethernet 1/0/1
 switchport mode trunk
 switchport trunk allowed vlan add 200-202
 selective-qinq list egress override_vlan 100 ingress_vlan 200
 selective-qinq list egress override_vlan 101 ingress_vlan 201
 selective-qinq list egress override_vlan 102 ingress_vlan 202
 selective-qinq list ingress override_vlan 200 ingress_vlan 100
 selective-qinq list ingress override_vlan 201 ingress_vlan 101
 selective-qinq list ingress override_vlan 202 ingress_vlan 102
exit!end

```

Настройка multicast-TV VLAN

Функция «*Multicast-TV VLAN*» дает возможность использовать для передачи многоадресного трафика одну VLAN в сети оператора и доставлять этот трафик пользователям даже в том случае, если они не являются членами этой VLAN. С помощью функции «*Multicast-TV VLAN*» может быть сокращена нагрузка на сеть оператора за счет отсутствия дублирования многоадресных данных, например, при предоставлении услуги IPTV.

Схема применения функции предполагает, что порты пользователей работают в режиме «access» или «customer» и принадлежат к любой VLAN за исключением multicast-tv VLAN. Пользователи имеют возможность только получать многоадресный трафик из multicast-tv VLAN и не могут передавать данные в этой VLAN. Кроме того, в коммутаторе должен быть настроен порт-источник multicast-трафика, который должен быть участником multicast-tv VLAN.

Пример настройки для порта в режиме работы access

1. Включить фильтрацию многоадресных данных:

```
console(config)# bridge multicast filtering
```

2. Настроить VLAN пользователей (VID 100-124), multicast-tv VLAN (VID 1000), VLAN управления (VID 1200):

```
console(config)# vlan database
console(config-vlan)# vlan 100-124,1000,1200
console(config-vlan)# exit
```

3. Настроить порты пользователей:

```
console(config)# interface range te1/0/10-24
console(config-if)# switchport mode access
console(config-if)# switchport access vlan 100
console(config-if)# switchport access multicast-tv vlan 1000
console(config-if)# bridge multicast unregistered filtering
console(config-if)# exit
```

4. Настроить uplink-порт, разрешив передачу многоадресного трафика, трафика пользователей и управление:

```
console(config)# interface te1/0/1
console(config-if)# switchport mode trunk
console(config-if)# switchport trunk allowed vlan add 100-124,1000,1200
console(config-if)# exit
```

5. Настроить IGMP snooping глобально и на интерфейсах, добавить привязку групп:

```
console(config)# ip igmp snooping
console(config)# ip igmp snooping vlan 1000
console(config)# ip igmp snooping vlan 1000 querier
console(config)# ip igmp snooping vlan 100
console(config)# ip igmp snooping vlan 101
console(config)# ip igmp snooping vlan 102
console(config)# ip igmp snooping vlan 103
...
console(config)# ip igmp snooping vlan 124
```

6. Настроить интерфейс управления:

```
console(config)# interface vlan 1200
console(config-if)# ip address 192.168.33.100 255.255.255.0
console(config-if)# exit
```

Пример настройки для порта в режиме customer

Данный тип подключения может быть использован для того, чтобы пометить пользовательские IGMP-report-ы определенных VLAN (CVLAN) отдельными внешними метками (SVLAN).

1. Включить фильтрацию многоадресных данных:

```
console(config)# bridge multicast filtering
```

2. Настроить VLAN пользователей (VID 100), multicast-tv VLAN (VID 1000, 1001), VLAN управления (VID 1200):

```
console(config)# vlan database
console(config-vlan)# vlan 100,1000-1001,1200
console(config-vlan)# exit
```

3. Настроить порт пользователя:

```
console(config)# interface te1/0/1
console(config-if)# switchport mode customer
console(config-if)# switchport customer vlan 100
console(config-if)# switchport customer multicast-tv vlan add 1000,1001
console(config-if)# exit
```

4. Настроить uplink-порт, разрешив передачу многоадресного трафика, трафика пользователей и управление:

```
console(config)# interface te1/0/10
console(config-if)# switchport mode trunk
console(config-if)# switchport trunk allowed vlan add 100,1000-1001,1200
console(config-if)# exit
```

5. Настроить IGMP snooping глобально и на интерфейсах, добавить правила маркировки пользовательских IGMP-report-ов:

```
console(config)# ip igmp snooping
console(config)# ip igmp snooping vlan 100
console(config)# ip igmp snooping map cpe vlan 5 multicast-tv vlan 1000
console(config)# ip igmp snooping map cpe vlan 6 multicast-tv vlan 1001
```

6. Настроить интерфейс управления:

```
console(config)# interface vlan 1200
console(config-if)# ip address 192.168.33.100 255.255.255.0
console(config-if)# exit
```

ПРИЛОЖЕНИЕ Б. КОНСОЛЬНЫЙ КАБЕЛЬ



Рисунок Б.1 — Подключение консольного кабеля

ПРИЛОЖЕНИЕ В. ПОДДЕРЖИВАЕМЫЕ ЗНАЧЕНИЯ ETHERTYPE

Таблица В.1 — Поддерживаемые значения EtherType

0x22DF	0x8145	0x889e	0x88cb	0x88e0	0x88f4	0x8808	0x881d	0x8832	0x8847
0x22E0	0x8146	0x88a8	0x88cc	0x88e1	0x88f5	0x8809	0x881e	0x8833	0x8848
0x22E1	0x8147	0x88ab	0x88cd	0x88e2	0x88f6	0x880a	0x881f	0x8834	0x8849
0x22E2	0x8203	0x88ad	0x88ce	0x88e3	0x88f7	0x880b	0x8820	0x8835	0x884A
0x22E3	0x8204	0x88af	0x88cf	0x88e4	0x88f8	0x880c	0x8822	0x8836	0x884B
0x22E6	0x8205	0x88b4	0x88d0	0x88e5	0x88f9	0x880d	0x8824	0x8837	0x884C
0x22E8	0x86DD	0x88b5	0x88d1	0x88e6	0x88fa	0x880f	0x8825	0x8838	0x884D
0x22EC	0x86DF	0x88b6	0x88d2	0x88e7	0x88fb	0x8810	0x8826	0x8839	0x884E
0x22ED	0x885b	0x88b7	0x88d3	0x88e8	0x88fc	0x8811	0x8827	0x883A	0x884F
0x22EE	0x885c	0x88b8	0x88d4	0x88e9	0x88fd	0x8812	0x8828	0x883B	0x8850
0x22EF	0x8869	0x88b9	0x88d5	0x88ea	0x88fe	0x8813	0x8829	0x883C	0x8851
0x22F0	0x886b	0x88ba	0x88d6	0x88eb	0x88ff	0x8814	0x882A	0x883D	0x8852
0x22F1	0x8881	0x88bf	0x88d7	0x88ec	0x8800	0x8815	0x882B	0x883E	0x9999
0x22F2	0x888b	0x88c4	0x88d8	0x88ed	0x8801	0x8816	0x882C	0x883F	0x9c40
0x22F3	0x888d	0x88c6	0x88d9	0x88ee	0x8803	0x8817	0x882D	0x8840	
0x22F4	0x888e	0x88c7	0x88db	0x88ef	0x8804	0x8819	0x882E	0x8841	
0x0800	0x8895	0x88c8	0x88dc	0x88f0	0x8805	0x881a	0x882F	0x8842	
0x8086	0x8896	0x88c9	0x88dd	0x88f1	0x8806	0x881b	0x8830	0x8844	
0x8100	0x889b	0x88ca	0x88de	0x88f2	0x8807	0x881c	0x8831	0x8846	

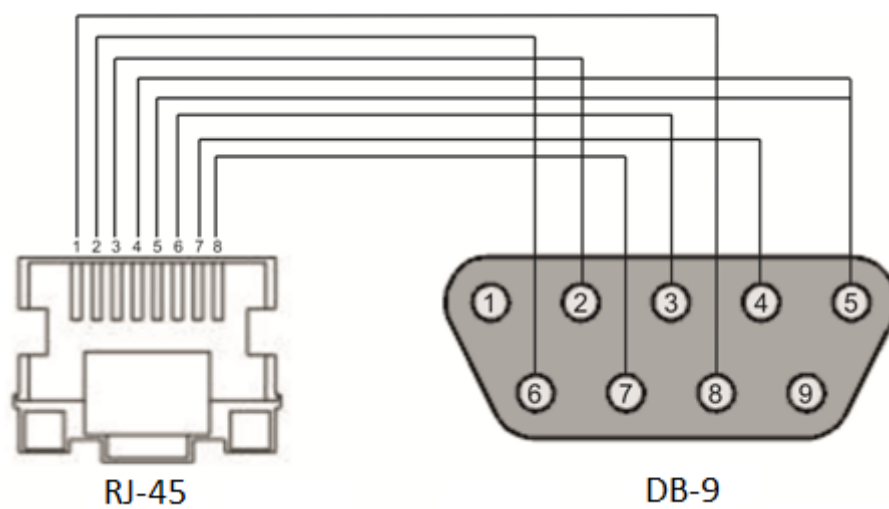
ПРИЛОЖЕНИЕ Г. ОПИСАНИЕ ПРОЦЕССОВ КОММУТАТОРА

Таблица Г.1 — Описание процессов коммутатора

Имя процесса	Описание процесса
3SMA	Aging для IP-multicast
3SWF	Передача пакетов между уровнем 2 и сетевым уровнем
3SWQ	Программная обработка ACL перехваченных пакетов
AAAT	Управление и обработка методов AAA
AATT	Симулятор AAA для проверки методов AAA
ARPG	Реализация протокола ARP
B_RS	Управление перезагрузкой устройств в стеке
BFD	Реализация протокола BFD
BOXM	Дополнительные действия в стеке (получение сведений о стеке, индикация, обмен сообщениями, смена Unit ID)
BOXS	Обработка команд состояния стека: добавление Master/Slave, изучение топологии, обновление версии ПО ведомого устройства (slave)
BRGS	Bridge Security — ARP Inspection, DHCP Snooping, DHCP Relay Agent, IP Source Guard, PPPoE Intermediate Agent
BRMN	Bridge Management: EAPS, STP, операции с FDB (добавление, удаление записей), зеркалирование, конфигурация портов/VLAN, GVRP, GARP, LLDP, IGMP Snooping, IP multicast, OAM
BSNC	Автомат синхронизации ведущего и ведомого устройств в стеке
BTPC	Клиент BOOTP
CDB_	Копирование конфигурационных файлов
CEAU	Очистка очереди событий Address Update
CFM	Реализация Ethernet CFM
CNLD	Загрузка/выгрузка конфигурации
COPY	Управление копированием файлов
CPUM	Мониторинг загрузки CPU
CPUT	Утилизация CPU
D_LM	Link Manager — отслеживание состояния стек-линков
D_SP	Stacking Protocol
DDFG	Работа с файловой системой
DFST	Распределенная файловая система (DFS). Используется в работе стека
DH6C	DHCPv6-клиент
DHCP	Сервер и Relay Agent DHCP
DHCp	Ping
DMNG	Dinstant Manager — получение информации с удаленных юнитов (версия ПО, uptime, установка активного образа ПО)
DNSS	Сервер DNS
DNSS	Сервер DNS
DSND	Data Set Delays Report
DSPT	Dispatcher — обработка событий от удаленных юнитов об изменении состояния вентиляторов, источников питания, термодатчиков, SFP-трансиверов. Получение сообщений от удаленных юнитов об их версии ПО, серийном номере, MD5 сумме ПО
DSYN	Stack application
DTSA	Stack application
ECHO	Протокол ECHO
EPOE	РоЕ (взаимодействие с пользователем)
ESTC	Логирование событий о превышении порогов трафика на CPU (cpu input-rate detailed)
EVAP	TRX Training — автоматическая настройка параметров SERDES
EVAU	Обработка событий Address Update, нижний уровень, передача выше

EVFB	Опрос состояния SFP
EVLC	Обработка событий о смене состояния порта, нижний уровень, передача выше
EVRT	RX Training
EVRX	Обработка событий приёма пакета из коммутатора в CPU, нижний уровень, передача пакета на уровень 2
EVTX	Обработка событий окончания отправки пакета из CPU в коммутатор, нижний уровень
exRX	Обработка выхода пакетов с нижнего уровня 2
FFTT	Управление таблицей маршрутизации и маршрутизация пакетов
FHSF	IPv6 First Hop Security (обработка таймеров)
FHSS	Приложения IPv6 First Hop Security
FLNK	Flex Link
GOAH	Реализация web-сервера GoAhead
GRN_	Реализация Green Ethernet
HCLT	Получение и обработка команд настройки устройства нижнего уровня
HCPT	PoE (взаимодействие с контроллером)
HLTX	Отправка пакетов из CPU в коммутатор
HOST	Основной host-поток, холостой ход
HSCS	Stack Config — настройка функций коммутатора на удаленном юните
HSES	Stack Events — обработка событий link changed, address update с удаленных юнитов на мастере
HSEU	Обработка событий стека
ICMP	Реализация протокола ICMP
IOTG	Управление терминалами ввода-вывода
IOTM	Управление терминалами ввода-вывода
IOUR	Управление терминалами ввода-вывода
IP6C	Счётчики IPv4 и IPv6
IP6L	Приём и отправка IPv6-пакетов
IP6M	Маршрутизация IPv4 и IPv6
IP6R	Приём и отправка IPv6-пакетов
IPAT	Управление базой данных IP-адресов
IPG_	Обработка перехваченных фрагментированных IP-пакетов
IPRD	Вспомогательная задача для ARP, RIP, OSPF
IPMT	Управление IP multicast маршрутизацией и IGMP Proxy
IT60	Задачи для работы с прерываниями
IT61	
IT64	
IT99	
IV11	Задача для работы с виртуальными прерываниями
L2HU	Передача пакетов на уровень 3
L2PS	Обработка событий смены состояния/настроек интерфейсов и передача сообщений зарегистрированным службам
L2UT	Утилизация портов (show interfaces utilization)
LACP	Менеджер LAG и LACP
LBDR	Реализация функции Loopback Detection
LBDT	Отправка пакетов Loopback Detection
LTMR	Общая задача для всех таймеров
MACT	Обработка события об окончании действия в FDB (aging MAC-адресов)
MEMV	Мониторинг утилизации оперативной памяти
MLDP	Link Layer Reliable Datagram Protocol, stack transport
MNGT	Автотесты
MRDP	Reliable Datagram Protocol, stack transport
MROR	Резервирование конфигурационного файла в энергонезависимой памяти
MScm	Менеджер для работы с терминальными сессиями
MSRP	Передача событий в стеке пользовательским задачам
MSSS	Прослушивание IP-сокетов

MUXT	Отслеживание изменений структуры стека
NACT	Виртуальное тестирование кабеля (VCT)
NBBT	N-Base
NINP	Работа с комбо-портами
NSCT	Настройка ограничения скорости перехвата пакетов на CPU, ведение статистики по перехваченным пакетам
NSFP	Отслеживание событий, связанных с SFP, на сетевом уровне
NSTM	Storm Control
NTPL	Периодическая генерация сигнала для опроса таблиц MAC, VLAN, портов, мультикаста, маршрутизации, приоритизации
NTST	Добавление и удаление юнитов в стеке, сброс состояния юнита в состояние по умолчанию, на сетевом уровне
NVCT	Вспомогательная задача для VCT. Запуск теста и отслеживание изменения состояния порта.
OBSR	Задача для отслеживания и уведомления об изменениях специфических параметров интерфейсов, необходимых для LLDP, CDP и других протоколов
PLCR	Обработка событий смены состояния портов устройств стека
PLCT	Обработка событий смены состояния портов
PNGA	Реализация ping
POLI	Policy Management
PTPT	Precise Time Protocol
RADS	RADUIS-сервер
RCDS	Клиент Remote CLI
RCLA	Сервер Remote CLI
RCLB	
RELY	DHCPv6 Relay
ROOT	Родительский таск для всех задач
RPTS	Routing protocol
SCLC	Отслеживание состояния OOB-порта
SCPT	Автообновление и автоконфигурация
SCRX	Получение трафика с OOB-порта
SEAU	Получение событий Address Update, нижний уровень
SELC	Получение событий о смене состояния порта, нижний уровень
SERT	Отслеживание событий на порту для начала процедуры RX Training
SERX	Получение событий приёма пакета из коммутатора в CPU, нижний уровень
SETX	Получение событий окончания отправки пакета из CPU в коммутатор, нижний уровень
SFMG	sFlow Manager — обработка событий изменения IP-адреса, CLI/SNMP запросов, таймеров
SFSM	sFlow Sampler
SFTR	Протокол Sflow
SNAD	База данных SNA
SNAE	Обработка событий SNA
SNAS	Сохранение базы данных SNA в ПЗУ
SNMP	Реализация протокола SNMP
SNPR	SNMP Proxu
SNTP	Реализация протокола SNTP
SOCK	Управление работой сокетов
SQIN	Настройка Selective QinQ
SS2M	Slave To Master — передача сообщений с ведомого устройства (slave) на ведущее (master)
SSHHP	Сервер SSH — настройка, обработка команд, таймер
SSHU	Сервер SSH — протокол
SSLP	Реализация SSL
SSTC	Логирование событий о превышении порогов трафика на CPU (cpu input-rate detailed)
STMB	Обработка SNMP-запросов о статусе стека
STSA	CLI-сессия через COM-порт
STSB	CLI-сессия через VLAN
STSC	CLI-сессия через VLAN

STSD	CLI-сессия через VLAN
STSE	CLI-сессия через VLAN
STSF	CLI-сессия через VLAN
STUT	Мониторинг утилизации флеш-памяти
SW2M	Обработка событий Address Update от FDB, блокировка порта при возникновении ошибок на порту
SYLG	Вывод сообщений в Syslog
TBI_	Таблица временных промежутков для ACL
TCPD	Реализация протокола TCP
TFTP	Реализация протокола TFTP
TMNG	Управление приоритетами задач
TNSL	Клиент TELNET
TNSR	Сервер TELNET
TRCE	Реализация traceroute
TRIG	Запуск действия в FDB (aging MAC-адресов)
TRMT	Управление юнитами в стеке с поддержкой транзакций
TRNS	File Transfer — копирование файлов между юнитами стека (ПО)
UDPR	UDP Relay
UNQt	Обработка платформозависимых событий
URGN	Обработка критических событий (например, перезагрузки)
UTST	Подсистема юнит-тестов
VPCB	VPC (работа с MAC-таблицей)
VPCM	VPC (основной процесс)
VRRP	Реализация протокола VRRP
WBAM	Web-based Authentication
WBSO	Взаимодействие с web-клиентами, нижний уровень
WBSR	Управление и таймеры web-сервера
WNTT	Поддержка NAT для WBA
XMOD	Реализация протокола X-modem

ПРИЛОЖЕНИЕ Д. ПРОХОЖДЕНИЕ ТРАФИКА МЕЖДУ ПОРТАМИ СО ВКЛЮЧЕННОЙ ИЗОЛЯЦИЕЙ

Таблица Д.1 — Матрица прохождения трафика между портами со включенной изоляцией

	Порт без изоляции	Порт в режиме изоляции protected-port	Порт в режиме изоляции protected-port isolate-group group_A	Порт в режиме изоляции protected-port isolate-group group_B	Порт в режиме изоляции protected-port isolate-group group_C	Порт в режиме изоляции protected-port isolate-group group_D
Порт без изоляции	+	+	+	+	+	+
Порт в режиме изоляции protected-port	+	-	+	+	-	-
Порт в режиме изоляции protected-port isolate-group group_A	+	+	-	+	-	-
Порт в режиме изоляции protected-port isolate-group group_B	+	+	+	-	-	-
Порт в режиме изоляции protected-port isolate-group group_C	+	-	-	-	+	-
Порт в режиме изоляции protected-port isolate-group group_D	+	-	-	-	-	+

ПРИЛОЖЕНИЕ Е. КОДЫ И АТТРИБУТЫ RADIUS-СООБЩЕНИЙ

Таблица Е.1 — Поддерживаемые коды RADIUS-сообщений

Код	Значение	Описание
Access-Request	1	Запрос на аутентификацию пользователя.
Access-Accept	2	Подтверждение успешной аутентификации.
Access-Reject	3	Отказ в аутентификации.
Access-Challenge	11	Запрос дополнительных данных для аутентификации.
Accounting-Request	4	Передача учетной информации (старт/стоп/обновление сессии).
Accounting-Response	5	Подтверждение получения учетной информации.
Disconnect-Request	40	Запрос на отключение сессии.
Disconnect-ACK	41	Подтверждение обработки Disconnect-Request.
Disconnect-NAK	42	Отказ в обработке Disconnect-Request.
CoA-Request	43	Запрос на изменение параметров активной сессии.
CoA-ACK	44	Подтверждение обработки CoA-Request.
CoA-NAK	45	Отказ в обработке CoA-Request.

Таблица Е.2 — Поддерживаемые атрибуты RADIUS-сообщений

Атрибут	Тип	Описание
User-Name	1	Имя пользователя.
User-Password	2	Пароль пользователя.
NAS-IP-Address	4	IPv4-адрес NAS-устройства.
NAS-Port	5	Номер физического или логического порта NAS.
Service-Type	6	Тип предоставляемой услуги.

Framed-IP-Address	8	Назначаемый IPv4-адрес клиента.
Filter-ID	11	Идентификатор списка ACL.
State	24	Служебные данные состояния для продолжения обмена.
Class	25	Служебный идентификатор для сопоставления сообщений.
Vendor-Specific	26	Поддерживаемые атрибуты производителя, см. Таблица Ж.1 Vendor-Specific атрибуты.
Session-Timeout	27	Время жизни сессии в секундах.
Termination-Action	29	Действие по завершении сессии.
Called-Station-Id	30	Идентификатор вызываемой стороны.
Calling-Station-Id	31	Идентификатор вызывающей стороны (клиента).
NAS-Identifier	32	Строковый идентификатор NAS.
Acct-Status-Type	40	Тип учетного события.
Acct-Session-Id	44	Идентификатор учетной сессии.
Acct-Authentic	45	Метод аутентификации.
Acct-Session-Time	46	Длительность сессии в секундах.
Acct-Terminate-Cause	49	Причина завершения сессии.
NAS-Port-Type	61	Тип порта доступа.
Tunnel-Type	64	Тип туннеля.
Tunnel-Medium-Type	65	Тип среды туннеля.
EAP-Message	79	Данные протокола EAP.
Message-Authenticator	80	Атрибут проверки целостности сообщения.

Tunnel-Private-Group-Id	81	Идентификатор VLAN.
NAS-Port-Id	87	Строковый идентификатор порта.
NAS-IPv6-Address	95	IPv6-адрес NAS-устройства.

ПРИЛОЖЕНИЕ Ж. VENDOR-SPECIFIC АТТРИБУТЫ

Таблица Ж.1 — Поддерживаемые Vendor-Specific атрибуты

Атрибут	Vendor ID	Тип	Значение	Описание
Eltex-Data-Filter	35265	82	-	Динамическое ACL-правило, применяемое к интерфейсу. Допустимые значения указаны в таблице Ж.2.
Eltex-Data-Filter-Name	35265	83	access_list	Имя динамического списка ACL.
Cisco-AVPair	9	1	subscriber:command=bounce-host-port	Используется для кратковременного отключения порта с последующей повторной авторизацией клиента.

Таблица Ж.2 — Ключевые слова ACL

Ключевое слово	Описание
prot	Тип или id протокола. Допустимые значения: - для IPv4 : icmp, igmp, ip, tcp, udp, ipinip, egrp, igp, hmp, rdp, idpr, ipv6, ipv6:rout, ipv6:frag, idrp, rsvp, gre, esp, ah, ipv6:icmp, eigrp, ospf, ipip, pim, l2tp, isis; - для IPv6 : icmpv6, tcpv6, udpv6.
mac_src	MAC-адрес источника.
mac_dst	MAC-адрес назначения.
ip_src	IP-адрес источника.
ip_dst	IP-адрес назначения.
ipv6_src	IPv6-адрес источника.
ipv6_dst	IPv6-адрес назначения.
dscp	Значение DCSP-поля (0..63).
ip_precedence	Приоритет IP-трафика (0..7).
tcp_flags	TCP-флаг.
vlan	Порядковый номер VLAN.
icmp_type	Тип сообщений протокола ICMP, используемый для фильтрации ICMP-пакетов (0..255).
icmp_code	Код сообщений протокола ICMP, используемый для фильтрации ICMP-пакетов (0..255).
igmp_type	Тип протокола IGMP.
udp_port_src	UDP-порт источника.
udp_port_dst	UDP-порт назначения.
tcp_port_src	TCP-порт источника.
tcp_port_dst	TCP-порт назначения.

udp_src_start	Начальное значение UDP-порта из диапазона UDP-портов источника.
udp_src_end	Конечное значение UDP-порта из диапазона UDP-портов источника.
udp_dst_start	Начальное значение UDP-порта из диапазона UDP-портов назначения.
udp_dst_end	Конечное значение UDP-порта из диапазона UDP-портов назначения.
tcp_src_start	Начальное значение TCP-порта из диапазона TCP-портов источника.
tcp_src_end	Конечное значение TCP-порта из диапазона TCP-портов источника.
tcp_dst_start	Начальное значение TCP-порта из диапазона TCP-портов назначения.
tcp_dst_end	Конечное значение TCP-порта из диапазона TCP-портов назначения.

Eltex-Data-Filter и Eltex-Data-Filter-Name — особые Vendor-Specific атрибуты, предназначенные для динамического добавления списков ACL на порт через сообщения от RADIUS-сервера. Для использования данного функционала на RADIUS-сервере необходимо в словарь атрибутов добавить атрибуты 82 (Eltex-Data-Filter) и 83 (Eltex-Data-Filter-Name) для вендора 35265 (Eltex).

Пример настройки Vendor-Specific атрибутов Eltex-Data-Filter Eltex-Data-Filter-Name для Freeradius.

В файл /path/to/freeradius/dictionary добавить:

```
VENDOR Eltex 35265
BEGIN-VENDOR Eltex
ATTRIBUTE Eltex-Data-Filter 82 string
ATTRIBUTE Eltex-Data-Filter-Name 83 string
END-VENDOR Eltex
```



Формат записи IPv4 ACL, IPv6 ACL формируется следующим образом: первые четыре слова должны быть записаны через пробел в строгом порядке: acl_type, action (permit или deny), ip_precedence, prot. После записи обязательных параметров остальные параметры записываются в произвольном порядке.



Формат записи MAC ACL формируется следующим образом: первые три слова должны быть записаны через пробел в строгом порядке: acl_type, action (permit или deny), ip_precedence. После записи обязательных параметров остальные параметры записываются в произвольном порядке.



Маска для IP-адреса записывается через «/» без пробелов.



Протокол можно указать как в числовом виде, так и строкой.

Пример:

```
user3 Cleartext-Password := "hello"
    Eltex-Data-Filter = "ip permit 1 prot=tcp ip_src=10.0.0.3/0.0.0.255
ip_dst=10.0.0.0/255.0.0.0 tcp_port_src=80 tcp_port_dst=443",
    Eltex-Data-Filter-Name = "Filter-MIX1"
```

ТЕХНИЧЕСКАЯ ПОДДЕРЖКА

Для получения технической консультации по вопросам эксплуатации оборудования ООО «Предприятие «ЭЛТЕКС» вы можете обратиться в Сервисный центр компании:

Форма обратной связи на сайте: <https://eltex.ru/support/>

ServiceDesk: <https://servicedesk.eltex.ru/>

На официальном сайте компании вы можете найти техническую документацию и программное обеспечение для продукции ООО «Предприятие «ЭЛТЕКС», обратиться к базе знаний, оставить интерактивную заявку или проконсультироваться у инженеров Сервисного центра:

Официальный сайт компании: <https://eltex.ru/>

База знаний: <https://docs.eltex-co.ru/display/EKB/Eltex+Knowledge+Base>

Центр загрузок: <https://eltex.ru/support/downloads>